



HOME

Klimatizácie pre váš domov

ESTIA

Vykurovanie s nízkymi nákladmi:
Tepelné čerpadlá vzduch-voda



BUSINESS

Klimatizačné riešenia
pre obchod a priemysel

CHILLER

Chladiče vody a tepelné čerpadlá
pre obchod a priemysel

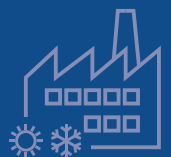

KATALÓG PRODUKTOV 2022/23
Klimatizačné systémy a tepelné čerpadlá



Platnosť cenníka: 1. august 2022 až 31. marec 2023

Zmeny sú vyhradené! Všetky údaje a typové označenia, ako aj obrázky sú uvedené s výhradou zmien, tlačových a typografických chýb. Podrobné informácie o výrobkoch sú uvedené na online kartách údajov na našej webovej stránke: www.toshiba-aircondition.com. Technický podklad pre predaj.

OBSAH

RAS	4
PREHLAD PRODUKTOV PRE DOMÁCNOSŤ	6
SEIYA / súprava	8
SEIYA, NOVÝ MODEL / súprava	9
SHORAI Edge / súprava	10
SHORAI Premium / súprava	11
HAORI / súprava	13
DAISEIKAI 9 / súprava	14
Parapetná jednotka / súprava	15
Invertorové systémy Multi: Vnútorne jednotky	17
SEIYA	17
SEIYA, NOVÝ MODEL	17
SHORAI Edge	18
SHORAI Premium	18
HAORI	19
DAISEIKAI 9	20
Parapetná jednotka	20
60x60 slim kazeta	21
Kanálová jednotka	21
Invertorové systémy Multi:	23
Vonkajšie jednotky	23
Tabuľka kombinácií invertorových systémov Multi	24
Stručný prehľad vonkajších jednotiek	26
Spotreba elektrickej energie + zabezpečenie (poistky)	27
Akustický výkon / akustický tlak	28
Príslušenstvo RAS	30
Možnosti ovládania RAS	31
ESTIA	32
ESTIA R32	34
Vnútorne jednotka hydrobox ESTIA R32	35
ESTIA R32 AIO All-in-One	37
ESTIA – príslušenstvo	37
ESTIA séria 5	38
ESTIA HI POWER séria 5	40
ESTIA – príslušenstvo	41
ESTIA – zásobník teplej vody	41
ESTIA tepelné čerpadlo pre úžitkovú vodu Mono	42
Spotreba elektrickej energie + zabezpečenie (poistky)	43
Akustický výkon / akustický tlak	44
RAV	46
Vnútorne jednotky	46
Vnútorne jednotky RAV: prehľad	48
Nástenná jednotka	50
Nástenná jednotka 10 kW	52
Nástenná jednotka	53
Podstropná jednotka	54
60x60 slim kazeta	58
Smart kazeta	59
4-cestná štandardná kazetová jednotka	60
4-cestná štandardná kazetová jednotka	63
Plochá kanálová jednotka	65
Štandardná kanálová jednotka	66
Štandardná kanálová jednotka	70
Vysokotlaková kanálová jednotka Digitálny invertor BIG	72
Stojanová jednotka	73
Vetracia sada pre jednotky na reguláciu teploty odvádzaného vzduchu RAV-DXC010	76
Vetracia sada pre jednotky na ovládanie výkonu signálom 0 – 10 V RBC-DXC031	77
Údaje o výkone pre vetracie sady pre jednotky	78
Riešenia RAV Split pre jednu teplotnú zónu	78
Rozbočovače pre inštalácie Multi	78
Vzduchové clony	81
Vonkajšie jednotky	82
Digitálny invertor	82
Super digitálny invertor	84
Digitálny invertor CLASSIC	85
Digitálny invertor BIG	86
Stručný prehľad vonkajších jednotiek	87
Spotreba elektrickej energie + zabezpečenie (poistky)	88
Akustický výkon / akustický tlak	89
Možnosti ovládania	90
VRF	96
Vonkajšie jednotky	98
SMMSu	98
Vonkajšie jednotky SMMSu	98
Tabuľky kombinácií jednotiek SMMSu	100
Tabuľky kombinácií jednotiek SMMSu	102
Vonkajšie jednotky MiNi SMMS Single Fan	109
Vonkajšie jednotky MiNi SMMSe	110
SMMSe	112
SMMSe Vonkajšie jednotky LowRef	112
Vonkajšie jednotky SMMSe	113
Vonkajšie jednotky SHRMe	114
Tabuľka kombinácií jednotiek SHRMe	116
Spotreba elektrickej energie + zabezpečenie (poistky)	120
Akustický výkon / akustický tlak	121
Vnútorne jednotky	122
Vnútorne jednotky VRF: prehľad	122
Nástenná jednotka	124
Nástenná jednotka s externou PMV sadou	126
Podstropná jednotka	128
60x60 slim kazeta	129
4-cestná štandardná kazetová jednotka	130
4-cestná kazetová jednotka SMART	132
2-cestná kazetová jednotka	134
1-cestná kazetová jednotka Flat	136
1-cestná kazetová jednotka	139
Štandardná kanálová jednotka	140
Super-plochá kanálová jednotka SSD	142
Plochá kanálová jednotka	144
Vysokotlaková kanálová jednotka	146
Kanálová jednotka pre čerstvý vzduch SMMSu	148
Kanálová jednotka pre čerstvý vzduch SMMSu	150
Parapetná jednotka	153
Nekapotovaná parapetná jednotka	154
Stojanová jednotka	155
Vetracia sada pre jednotky na reguláciu teploty odvádzaného vzduchu	156
Vetracia sada pre jednotky na ovládanie výkonu signálom 0 – 10 V	156
Vetracie systémy so spätným získavaním tepla	158
Vetracie systémy so spätným získavaním tepla s tepelným výmenníkom s priamym odparovaním a zvlhčovačom	160
Modul teplej vody MT (2- a 3-rúrkový)	162
Modul teplej vody HT (3-rúrkový)	163
SMMSu / SMMSe / MiNi SMMSe (2-rúrkový systém) – rozbočovač	165
SHRMe (3-rúrkový systém) – rozbočovač	165
Zapojenie / elektroinštalácia	166
Možnosti ovládania	169
Servisný program TOSHIBA	178
Vysvetlenie symbolov použitých pre vlastnosti jednotky	179
Schéma merania na zistenie hladiny akustického tlaku	179
Podmienky merania pre klimatizačné jednotky a tepelné čerpadlá TOSHIBA	180
Výkonové údaje pre výrobky ESTIA	180
Glosár	181
USX CHILLER	182



Vnútorne jednotky HOME: prehľad

- Špičkový dizajn a vysoká účinnosť až A+++
- Vnútorne jednotky s rôznou konštrukciou pre všetky oblasti použitia
- Široký výber technológií filtrovania vzduchu vyhovíe všetkým požiadavkám



NÁSTENNÉ JEDNOTKY

SEIYA

Veľkosti: 7, 10, 13, 16, 18, 24
Str. 8, 17

SEIYA, NOVÝ MODEL

Veľkosti: 7, 10, 13, 16, 18, 24
Str. 9, 17

SHORAI Edge

Veľkosti: 7, 10, 13, 16, 18, 22, 24
Str. 10, 18

SHORAI Premium

Veľkosti: 10, 18, 22, 24
Str. 11, 18

HAORI

Veľkosti: 10, 13, 16
Str. 13, 19

DAISEIKAI 9

Veľkosti: 10, 13, 16
Str. 14, 20



PARAPETNÉ JEDNOTKY

PARAPETNÁ JEDNOTKA

Veľkosti: 10, 13, 18
Str. 15, 20



KAZETOVÉ JEDNOTKY

60×60 SLIM KAZETA

Veľkosti: 10, 13, 16
Strana 21



KANÁLOVÉ JEDNOTKY

KANÁLOVÁ JEDNOTKA

Veľkosti: 10, 13, 16, 22, 24
Strana 21



PREHĽAD PRODUKTOV PRE DOMÁCNOSŤ

FUNKCIE PRODUKTOV

	FUNKCIE	DAISEIKAI 9	HAORI	SEIYA	SEIYA, NOVÝ MODEL	SHORAI PREMIUM	SHORAI EDGE	PARAPETNÁ JEDNOTKA	KANÁLOVÁ JEDNOTKA	SLIM KAZETA
Typ	Použitie SINGLE-Split									
	Použitie MULTI-Split									
Funkcie	Chladenie	●	●	●	●	●	●	●	●	●
	Vykurovanie	●	●	●	●	●	●	●	●	●
Technika	Chladivo R32	●	●	●	●	●	●	●	●	●
	Hybrid-invertorová regulácia	●	●	●	●	●	●	●	●	●
	Rotačný kompresor		●	07 – 18	07 – 18	10/13/16	10/13/16	10/13		
	Rotačný kompresor s dvojitém plestom	●		24	24	18/22/24	18/22/24	18	●	●
Kvalita vzduchu	Funkcia samočistenia	●	●	●	●	●	●	●	●	●
	Prachový filter	●	●	●	●	●	●	●	○	●
	IAQ filter	○	○		○	●	○	●		
	Aktívny karbón-katechínový filter	○	○	○	○	○	○	○		
	Filter Ultra Pure		●	○	○		●			
	Filter Ultra Fresh	○	○	○	●	○	○	○		
	Plazmový filter / ionizátor	●								
	Ozónová čistička vzduchu / ionizátor		●			●				
Funkcie	HI POWER	●	●	●	●	●	●	●	●	●
	Autodiagnostika	●	●	●	●	●	●	●	●	●
	Eco Mode	●	●	●	●	●	●	●	●	
	Quiet Mode	●	●	●	●	●	●	●	●	●
	Silent Mode	●	●	●	●	●	●	●		
	Comfort Sleep	●			●	●	●	●	●	●
	Power Selection	●	●			●	●			
	Floor Mode							●		
	Preset Mode	●			●	●	●	●	●	●
	One Touch Mode								●	
	TOSHIBA WIFI	○	●	○	○	○	○	○		
	Týždenný časovač	●	●	○	○	●	●	●	○	○
	Spínanie hodiny (časovač)			●	●				●	●
	Automatický reštart	●	●	●	●	●	●	●	●	●
	Temperovanie na 8°C	●	●	○	●			●		
	Fireplace Mode	●	●			●	●	●		
	3D prúdenie vzduchu	●	●			18/22/24	18/22/24			
Senzor prítomnosti									○	

● Štandardné vybavenie ○ Voliteľné vybavenie



SEIYA / Súprava



- s kompaktným invertorom
- Trieda A++ pri chladiacej prevádzke
- Prachový filter, ktorý sa ľahko čistí



VNÚTORNÁ JEDNOTKA VONKAJŠIA JEDNOTKA			RAS-B07J2KVG-E* RAS-07J2AVG-E*	RAS-B10J2KVG-E* RAS-10J2AVG-E*	RAS-B13J2KVG-E* RAS-13J2AVG-E*	RAS-B16J2KVG-E* RAS-16J2AVG-E*	RAS-18J2KVG-E* RAS-18J2AVG-E*	RAS-24J2KVG-E* RAS-24J2AVG-E*
Chladiaci výkon	kW	❄	2,00	2,50	3,30	4,20	5,00	6,50
Rozsah chladiaceho výkonu (min. – max.)	kW	❄	0,76 - 2,60	0,80 - 3,00	1,00 - 3,60	1,20 - 4,70	1,30 - 5,50	1,60 - 7,20
Elektrický príkon (min./nom./max.)	kW	❄	0,22/0,53/0,83	0,24/0,77/1,00	0,26/1,10/1,25	0,32/1,40/1,80	0,27/1,55/1,80	0,32/2,25/2,60
Stupeň účinnosti EER	W/W	❄	3,77	3,25	3,00	3,00	3,23	2,89
Stupeň účinnosti SEER		❄	6,10	6,10	6,10	6,10	6,30	6,10
Energetická trieda		❄	A++	A++	A++	A++	A++	A++
Prevádzkový rozsah vonkajšej teploty (min. – max.)	°C	❄	-15/+46	-15/+46	-15/+46	-15/+46	-15/+46	-15/+46
Vykurovací výkon	kW	🔥	2,50	3,20	3,60	5,00	5,40	7,00
Rozsah vykurovacieho výkonu (min. – max.)	kW	🔥	0,92 - 3,30	1,00 - 3,90	1,10 - 4,50	1,30 - 6,00	1,00 - 6,00	1,60 - 8,10
Elektrický príkon (min./nom./max.)	kW	🔥	0,19/0,64/0,90	0,20/0,86/1,11	0,22/0,92/1,24	0,24/1,40/1,70	0,20/1,60/1,85	0,29/2,10/2,55
Stupeň účinnosti COP	W/W	🔥	3,91	3,72	3,91	3,57	3,38	3,33
Stupeň účinnosti SCOP		🔥	4,00	4,00	4,00	4,00	4,00	4,00
Energetická trieda		🔥	A+	A+	A+	A+	A+	A+
Prevádzkový rozsah vonkajšej teploty (min. – max.)	°C	🔥	-15/+24	-15/+24	-15/+24	-15/+24	-15/+24	-15/+24
Napájanie napätím	V/f + N/Hz		220-240/1/50	220-240/1/50	220-240/1/50	220-240/1/50	220-240/1/50	220-240/1/50
Odporúčané poisťky	A		10	10	10	13	13	16
Cena setu	€		1.095,-	1.180,-	1.285,-	1.665,-	1.985,-	2.415,-

VNÚTORNÁ JEDNOTKA			RAS-B07J2KVG-E*	RAS-B10J2KVG-E*	RAS-B13J2KVG-E*	RAS-B16J2KVG-E*	RAS-18J2KVG-E*	RAS-24J2KVG-E*
Prietok vzduchu	m³/h		234 - 534	240 - 552	264 - 618	330 - 768	480 - 840	666 - 1074
Hladina akustického tlaku (low/med/high)	dB(A)	❄	20/31/38	21/32/39	21/33/41	22/35/43	27/40/47	31/42/48
Hladina akustického tlaku (low/med/high)	dB(A)	🔥	20/31/38	21/32/39	21/34/42	22/35/43	27/40/48	31/39/43
Rozmery (VxŠxH)	mm		293 x 798 x 230	293 x 798 x 230	293 x 798 x 230	293 x 798 x 230	293 x 798 x 230	320 x 1050 x 250
Hmotnosť	kg		9	9	9	9	9	14
Cena	€		355,-	360,-	365,-	405,-	485,-	590,-

VONKAJŠIA JEDNOTKA			RAS-07J2AVG-E*	RAS-10J2AVG-E*	RAS-13J2AVG-E*	RAS-16J2AVG-E*	RAS-18J2AVG-E*	RAS-24J2AVG-E*
Hladina akustického tlaku (low/med/high)	dB(A)	❄	47	48	48	49	50	55
Hladina akustického tlaku (low/med/high)	dB(A)	🔥	49	49	49	52	52	55
Ø vedenia nasávaného plynu	mm (palce)		9,5 (3/8)	9,5 (3/8)	9,5 (3/8)	12,7 (½)	12,7 (½)	12,7 (½)
Ø vedenia kvapaliny	mm (palce)		6,3 (¼)	6,3 (¼)	6,3 (¼)	6,3 (¼)	6,3 (¼)	6,3 (¼)
Dĺžka vedení (min.)	m		2	2	2	2	2	2
Dĺžka vedení (max.)	m		15	15	15	20	20	20
Prevýšenie (max.)	m		12	12	12	12	12	12
Typ kompresora			Rotary	Rotary	Rotary	Rotary	Rotary	Twin-Rotary
Chladiaci prostriedok			R32	R32	R32	R32	R32	R32
Predplnené množstvo chladiaceho prostriedku	kg		0,40	0,43	0,46	0,62	0,88	1,08
Rozmery (VxŠxH)	mm		530 x 660 x 240	530 x 660 x 240	530 x 660 x 240	550 x 780 x 290	550 x 780 x 290	550 x 780 x 290
Hmotnosť	kg		22	23	24	30	34	38
Cena	€		740,-	820,-	920,-	1.260,-	1.500,-	1.825,-

PRÍSLUŠENSTVO	POPIS	ZAHRNUTÉ	CENA €
Dial'kové ovládanie	Infračervené diaľkové ovládanie je súčasťou dodávky	✓	
RB-RXS33-E	Infračervené diaľkové ovládanie vrátane funkcie týždenného časovača a 8 °C funkcie ochrany proti mrazu		105,-
RB-N105S-G	TOSHIBA Home AC Control – bezkáblové WiFi ovládanie / Seiya (24), Seiya Novy Model, Shorai Edge, Daiseikai 9		115,-
RB-N106S-G	TOSHIBA Home AC Control – káblové WiFi ovládanie / Seiya (7,10,13,16,18), Shorai Premium (10,13,16), parapetná jednotka		120,-
818F0023	Pásik s aktívnym karbón-katechínovým filtrom		27,-
818F0036	Filtračný pásik IAQ		40,-
818F0050	Filtračné pásiky Ultra Pure 2.5		40,-
818F0072	Filtračné pásiky Ultra Fresh		35,-
TCB-IFCB5-PE	Doska plošných spojov na externé zapnutie/vypnutie klimatizácie, okenný kontaktný modul		67,-
TCB-PX100-PE	Teleso na externú montáž pre okenný kontaktný modul pre nástenné jednotky		45,-

* Do vypredania zásob.
Všetky voliteľné možnosti ovládania nájdete na strane 31.

SEIYA, NOVÝ MODEL / súprava



- Kompaktný invertor BASIC Line
- Trieda A++ v režime chladenia a vykurovania
- Prachový filter a filter Ultra Fresh
- Možnosť integrovania WIFI modulu do vnútornej jednotky



SEIYA

VNÚTORNÁ JEDNOTKA VONKAJŠIA JEDNOTKA			RAS-B07E2KVG-E RAS-07E2AVG-E	RAS-B10E2KVG-E RAS-10E2AVG-E	RAS-B13E2KVG-E RAS-13E2AVG-E	RAS-B16E2KVG-E RAS-16E2AVG-E	RAS-18E2KVG-E RAS-18E2AVG-E	RAS-24E2KVG-E RAS-24E2AVG-E
Chladiaci výkon	kW	❄	2,00	2,50	3,30	4,20	5,00	6,50
Rozsah chladiaceho výkonu (min. – max.)	kW	❄	0,76 - 2,60	0,80 - 3,00	1,20 - 3,60	1,40 - 4,70	1,45 - 5,50	1,70 - 7,20
Elektrický príkon (min./nom./max.)	kW	❄	0,20/0,53/0,83	0,20/0,70/1,00	0,25/1,10/1,25	0,34/1,27/1,60	0,34/1,50/1,80	0,41/2,25/2,60
Stupeň účinnosti EER	W/W	❄	3,77	3,57	3,00	3,31	3,33	2,89
Stupeň účinnosti SEER		❄	6,90	7,00	7,00	7,00	7,00	6,90
Energetická trieda		❄	A++	A++	A++	A++	A++	A++
Prevádzkový rozsah vonkajšej teploty (min. – max.)	°C	❄	-15/+46	-15/+46	-15/+46	-15/+46	-15/+46	-15/+46
Vykurovací výkon	kW	🔥	2,50	3,20	3,60	5,00	5,40	7,00
Rozsah vykurovacieho výkonu (min. – max.)	kW	🔥	0,82 - 3,30	0,95 - 3,90	0,97 - 4,50	1,30 - 6,00	1,35 - 6,00	1,50 - 8,10
Elektrický príkon (min./nom./max.)	kW	🔥	0,16/0,64/0,94	0,18/0,86/1,11	0,18/0,92/1,25	0,24/1,34/1,70	0,26/1,50/1,80	0,29/2,10/2,55
Stupeň účinnosti COP	W/W	🔥	3,91	3,72	3,91	3,73	3,60	3,33
Stupeň účinnosti SCOP		🔥	4,60	4,60	4,60	4,60	4,40	4,30
Energetická trieda		🔥	A++	A++	A++	A++	A+	A+
Prevádzkový rozsah vonkajšej teploty (min. – max.)	°C	🔥	-15/+24	-15/+24	-15/+24	-15/+24	-15/+24	-15/+24
Napájanie napätím	V/f + N/Hz		220-240/1/50	220-240/1/50	220-240/1/50	220-240/1/50	220-240/1/50	220-240/1/50
Odporúčané poistky	A		10	10	10	13	13	16
Cena setu	€		1.150,-	1.240,-	1.350,-	1.750,-	2.085,-	2.535,-

VNÚTORNÁ JEDNOTKA			RAS-B07E2KVG-E	RAS-B10E2KVG-E	RAS-B13E2KVG-E	RAS-B16E2KVG-E	RAS-18E2KVG-E	RAS-24E2KVG-E
Prietok vzduchu	m³/h		500	510	560	760	840	1070
Hladina akustického tlaku (low/med/high)	dB(A)	❄	19/--/38	19/--/39	20/--/41	21/--/43	26/--/47	29/--/48
Hladina akustického tlaku (low/med/high)	dB(A)	🔥	19/--/38	20/--/39	20/--/42	22/--/43	26/--/48	29/--/48
Rozmery (VxŠxH)	mm		288 x 770 x 225	288 x 770 x 225	288 x 770 x 225	293 x 798 x 230	293 x 798 x 230	320 x 1050 x 250
Hmotnosť	kg		9	9	9	9	9	15
Cena	€		390,-	395,-	400,-	425,-	510,-	620,-

VONKAJŠIA JEDNOTKA			RAS-07E2AVG-E	RAS-10E2AVG-E	RAS-13E2AVG-E	RAS-16E2AVG-E	RAS-18E2AVG-E	RAS-24E2AVG-E
Hladina akustického tlaku (low/med/high)	dB(A)	❄	--/--/47	--/--/47	--/--/48	--/--/50	--/--/50	--/--/54
Hladina akustického tlaku (low/med/high)	dB(A)	🔥	--/--/49	--/--/49	--/--/49	--/--/51	--/--/51	--/--/54
Ø vedenia nasávaného plynu	mm (palce)		9,5 (3/8)	9,5 (3/8)	9,5 (3/8)	12,7 (½)	12,7 (½)	12,7 (½)
Ø vedenia kvapaliny	mm (palce)		6,3 (¼)	6,3 (¼)	6,3 (¼)	6,3 (¼)	6,3 (¼)	6,3 (¼)
Dĺžka vedení (min.)	m		2	2	2	2	2	2
Dĺžka vedení (max.)	m		15	15	15	20	20	20
Prevýšenie (max.)	m		15	15	15	15	15	15
Typ kompresora			Rotary	Rotary	Rotary	Rotary	Rotary	Twin Rotary
Chladiaci prostriedok			R32	R32	R32	R32	R32	R32
Predplnené množstvo chladiaceho prostriedku	kg		0,34	0,49	0,54	0,68	0,93	1,18
Rozmery (VxŠxH)	mm		530 x 660 x 240	530 x 660 x 240	530 x 660 x 240	550 x 780 x 290	550 x 780 x 290	550 x 780 x 290
Hmotnosť	kg		21	22	22	30	34	38
Cena	€		760,-	845,-	950,-	1.325,-	1.575,-	1.915,-

PRÍSLUŠENSTVO	POPIS	ZAHRNUTÉ	CENA €
Diaľkové ovládanie	Infračervené diaľkové ovládanie je súčasťou dodávky	✓	
RB-RXS33-E	Infračervené diaľkové ovládanie vrátane funkcie týždenného časovača a 8 °C funkcie ochrany proti mrazu		105,-
RB-RXS34-E	Dizajnové infračervené diaľkové ovládanie HAORI, čierne, s magnetickým držiakom		120,-
RB-N105S-G	TOSHIBA Home AC Control – bezkáblové WIFI ovládanie / Seiya (24), Seiya Novy Model, Shorai Edge, Daiseikai 9		115,-
818F0036	Filtračný pásik IAQ		40,-
818F0023	Pásik s aktívnym karbón-katechínovým filtrom		27,-
818F0050	Filtračné pásiky Ultra Pure 2.5		40,-
818F0072	Filtračné pásiky Ultra Fresh		35,-
TCB-IFCB5-PE	Doska plošných spojov na externé zapnutie/vypnutie klimatizácie, okenný kontaktný modul		67,-
TCB-PX100-PE	Teleso na externú montáž pre okenný kontaktný modul pre nástennú jednotku		45,-

SHORAI Edge / súprava

A+++



- Univerzálny model HIGH Line s funkciou Careflow
- Trieda A+++ v režime chladenia a vykurovania
- Prachový filter a filter Ultra-Pure
- Možnosť integrovania WIFI modulu do vnútornej jednotky

VNÚTORNÁ JEDNOTKA VONKAJŠIA JEDNOTKA		RAS-B07J2KVSG-E RAS-07J2AVSG-E	RAS-B10J2KVSG-E RAS-10J2AVSG-E1	RAS-B13J2KVSG-E RAS-13J2AVSG-E1	RAS-B16J2KVSG-E RAS-16J2AVSG-E1	RAS-18J2KVSG-E RAS-18J2AVSG-E	RAS-B22J2KVSG-E RAS-22J2AVSG-E	RAS-B24J2KVSG-E RAS-24J2AVSG-E
Chladiaci výkon	kW ❄️	2,00	2,50	3,50	4,60	5,00	6,10	7,00
Rozsah chladiaceho výkonu (min. – max.)	kW ❄️	0,89 - 2,90	0,89 - 3,20	1,00 - 4,10	1,20 - 5,30	1,20 - 6,00	1,39 - 6,70	1,70 - 7,70
Elektrický príkon (min./nom./max.)	kW ❄️	0,19/0,39/0,67	0,19/0,54/0,79	0,25/0,90/1,12	0,34/1,35/1,72	0,35/1,42/2,00	0,36/1,99/2,20	0,38/2,25/2,55
Stupeň účinnosti EER	W/W ❄️	5,13	4,63	3,89	3,41	3,52	3,07	3,11
Stupeň účinnosti SEER	❄️	8,50	8,60	8,60	7,80	7,80	7,30	6,30
Energetická trieda	❄️	A+++	A+++	A+++	A++	A++	A++	A++
Prevádzkový rozsah vonkajšej teploty (min. – max.)	°C ❄️	-15/+46	-15/+46	-15/+46	-15/+46	-15/+46	-15/+46	-15/+46
Vykurovací výkon	kW 🔥	2,50	3,20	4,20	5,50	6,00	7,00	8,00
Rozsah vykurovacieho výkonu (min. – max.)	kW 🔥	0,90 - 3,60	0,90 - 4,80	1,00 - 5,30	1,10 - 6,50	1,10 - 6,50	1,15 - 7,50	1,70 - 8,80
Elektrický príkon (min./nom./max.)	kW 🔥	0,16/0,50/0,80	0,16/0,70/1,23	0,20/1,08/1,55	0,24/1,52/1,90	0,25/1,59/1,75	0,26/1,88/2,10	0,29/2,35/2,75
Stupeň účinnosti COP	W/W 🔥	5,00	4,57	3,89	3,62	3,77	3,72	3,40
Stupeň účinnosti SCOP	🔥	5,10	5,10	5,10	4,60	4,60	4,60	4,10
Energetická trieda	🔥	A+++	A+++	A+++	A++	A++	A++	A+
Prevádzkový rozsah vonkajšej teploty (min. – max.)	°C 🔥	-15/+24	-15/+24	-15/+24	-15/+24	-15/+24	-15/+24	-15/+24
Napájanie napätím	V/f + N/Hz	220-240/1/50	230/1/50	230/1/50	230/1/50	220-240/1/50	220-240/1/50	220-240/1/50
Odporúčané poisťky	A	10	10	10	10	16	16	16
Cena setu	€	1.410,-	1.450,-	1.680,-	1.975,-	2.305,-	2.640,-	3.070,-

VNÚTORNÁ JEDNOTKA		RAS-B07J2KVSG-E	RAS-B10J2KVSG-E	RAS-B13J2KVSG-E	RAS-B16J2KVSG-E	RAS-18J2KVSG-E	RAS-B22J2KVSG-E	RAS-B24J2KVSG-E
Prietok vzduchu	m³/h	660	312-660	342-732	360-768	990	1032	1122
Hladina akustického tlaku (low/med/high)	dB(A) ❄️	19/22/40	19/-/40	19/-/43	21/-/43	26/31/44	27/34/45	28/35/47
Hladina akustického tlaku (low/med/high)	dB(A) 🔥	19/23/40	19/-/40	19/-/43	22/-/44	26/31/44	27/34/46	28/35/48
Rozmery (VxŠxH)	mm	293 x 800 x 226	293 x 800 x 226	293 x 800 x 226	293 x 800 x 226	320 x 1053 x 245	320 x 1053 x 245	320 x 1053 x 245
Hmotnosť	kg	10	10	10	10	14	14	14
Cena	€	550,-	555,-	595,-	625,-	645,-	740,-	865,-

VONKAJŠIA JEDNOTKA		RAS-07J2AVSG-E	RAS-10J2AVSG-E1	RAS-13J2AVSG-E1	RAS-16J2AVSG-E1	RAS-18J2AVSG-E	RAS-22J2AVSG-E	RAS-24J2AVSG-E
Hladina akustického tlaku (low/med/high)	dB(A) ❄️	36/43/44	-/-/44	-/-/46	-/-/48	42/47/48	43/48/49	43/49/50
Hladina akustického tlaku (low/med/high)	dB(A) 🔥	38/44/46	-/-/46	-/-/48	-/-/50	44/49/50	46/50/51	46/52/52
Ø vedenia nasávaného plynu	mm (palce)	9,5 (3/8)	9,5 (3/8)	9,5 (3/8)	12,7 (½)	12,7 (½)	12,7 (½)	12,7 (½)
Ø vedenia kvapaliny	mm (palce)	6,3 (¼)	6,3 (¼)	6,3 (¼)	6,3 (¼)	6,3 (¼)	6,3 (¼)	6,3 (¼)
Dĺžka vedení (min.)	m	2	2	2	2	2	2	2
Dĺžka vedení (max.)	m	20	20	20	20	20	20	25
Prevýšenie (max.)	m	12	12	12	12	12	12	15
Typ kompresora		Rotary	Rotary	Rotary	Rotary	Twin-Rotary	Twin-Rotary	Twin-Rotary
Chladiaci prostriedok		R32	R32	R32	R32	R32	R32	R32
Predplnené množstvo chladiaceho prostriedku	kg	0,55	0,55	0,80	0,80	1,10	1,10	1,14
Rozmery (VxŠxH)	mm	550 x 780 x 290	550 x 780 x 290	550 x 780 x 290	550 x 780 x 290	550 x 780 x 290	550 x 780 x 290	630 x 800 x 300
Hmotnosť	kg	26	26	30	33	34	34	42
Cena	€	860,-	895,-	1.085,-	1.350,-	1.660,-	1.900,-	2.205,-

PRÍSLUŠENSTVO	POPIS	ZAHRNUTÉ	CENA €
Diaľkové ovládanie	Infračervené diaľkové ovládanie je súčasťou dodávky	✓	
RB-N105S-G	TOSHIBA Home AC Control – bezkáblové WiFi ovládanie / Seiya (24), Seiya Nový Model, Shorai Edge, Daiseikai 9		115,-
818F0036	Filtračný pásik IAQ		40,-
818F0023	Pásik s aktívnym karbón-katechinovým filtrom		27,-
818F0050	Filtračné pásiky Ultra Pure 2.5		40,-
818F0072	Filtračné pásiky Ultra Fresh		35,-
TCB-IFCB5-PE	Doska plošných spojov na externé zapnutie/vypnutie klimatizácie, okenný kontaktný modul		67,-
TCB-PX100-PE	Teleso na externú montáž pre okenný kontaktný modul pre nástenné jednotky		45,-

Všetky voliteľné možnosti ovládania nájdete na strane 31.

SHORAI Premium / súprava



- s 3D prúdením vzduchu (18, 22, 24)
- Trieda A++ v režime chladienia a vykurovania
- vybavenie: prachový filter, IAQ filter, ozónová čistička vzduchu
- Možnosť integrovania WIFI modulu do vnútornej jednotky (18, 22, 24)

VNÚTORNÁ JEDNOTKA VONKAJŠIA JEDNOTKA			RAS-18J2KVRG-E* RAS-18J2AVRG-E*	RAS-B22J2KVRG-E* RAS-22J2AVRG-E*	RAS-B24J2KVRG-E* RAS-24J2AVRG-E*
Chladiaci výkon	kW	❄	5,00	6,10	7,00
Rozsah chladiaceho výkonu (min. – max.)	kW	❄	1,24 - 6,00	1,29 - 6,70	1,50 - 7,70
Elektrický príkon (min./nom./max.)	kW	❄	0,23/1,42/2,00	0,24/1,99/2,20	0,30/2,25/2,55
Stupeň účinnosti EER	W/W	❄	3,52	3,07	3,11
Stupeň účinnosti SEER		❄	7,30	6,80	6,25
Energetická trieda		❄	A++	A++	A++
Prevádzkový rozsah vonkajšej teploty (min. – max.)	°C	❄	-15/+46	-15/+46	-15/+46
Vykurovací výkon	kW	☀	6,00	7,00	8,00
Rozsah vykurovacieho výkonu (min. – max.)	kW	☀	0,88 - 6,50	0,93 - 7,50	1,60 - 8,80
Elektrický príkon (min./nom./max.)	kW	☀	0,16/1,60/1,75	0,19/1,94/2,10	0,30/2,41/2,75
Stupeň účinnosti COP	W/W	☀	3,75	3,61	3,32
Stupeň účinnosti SCOP		☀	4,40	4,40	4,07
Energetická trieda		☀	A+	A+	A+
Prevádzkový rozsah vonkajšej teploty (min. – max.)	°C	☀	-15/+24	-15/+24	-15/+24
Napájanie napätím	V/f + N/Hz		220-240/1/50	220-240/1/50	220-240/1/50
Odporúčané poisťky	A		13	16	16
Cena setu	€		2.175,-	2.435,-	2.830,-

VNÚTORNÁ JEDNOTKA			RAS-18J2KVRG-E*	RAS-B22J2KVRG-E*	RAS-B24J2KVRG-E*
Prietok vzduchu	m³/h		499 - 950	606 - 984	664 - 1128
Hladina akustického tlaku (low/med/high)	dB(A)	❄	26/-/44	27/-/45	28/-/47
Hladina akustického tlaku (low/med/high)	dB(A)	☀	26/-/44	27/-/46	28/-/48
Rozmery (VxŠxH)	mm		320 x 1050 x 265	320 x 1050 x 265	320 x 1050 x 265
Hmotnosť	kg		15	15	15
Cena	€		645,-	780,-	915,-

VONKAJŠIA JEDNOTKA			RAS-18J2AVRG-E*	RAS-22J2AVRG-E*	RAS-24J2AVRG-E*
Hladina akustického tlaku (low/med/high)	dB(A)	❄	49	53	53
Hladina akustického tlaku (low/med/high)	dB(A)	☀	50	52	53
Ø vedenia nasávaného plynu	mm (palce)		12,7 (½)	12,7 (½)	12,7 (½)
Ø vedenia kvapaliny	mm (palce)		6,3 (¼)	6,3 (¼)	6,3 (¼)
Dĺžka vedení (min.)	m		2	2	2
Dĺžka vedení (max.)	m		20	20	25
Prevýšenie (max.)	m		12	12	15
Typ kompresora			Twin-Rotary	Twin-Rotary	Twin-Rotary
Chladiaci prostriedok			R32	R32	R32
Predplnené množstvo chladiaceho prostriedku	kg		1,10	1,10	1,14
Rozmery (VxŠxH)	mm		550 x 780 x 290	550 x 780 x 290	630 x 800 x 300
Hmotnosť	kg		34	34	43
Cena	€		1.530,-	1.655,-	1.915,-

PRÍSLUŠENSTVO	POPIS	ZAHRNUTÉ	CENA €
Diaľkové ovládanie	Infračervené diaľkové ovládanie je súčasťou dodávky	✓	
RB-N105S-G	TOSHIBA Home AC Control – bezkáblové WiFi ovládanie / Seiya (24), Seiya Nový Model, Shorai Edge, Daiseikai 9		115,-
RB-N106S-G	TOSHIBA Home AC Control – káblové WiFi ovládanie / Seiya (7,10,13,16,18), Shorai Premium (10,13,16), parapetná jednotka		120,-
818F0023	Pásik s aktívnym karbón-katechinovým filtrom		27,-
818F0036	Filtračný pásik IAQ		40,-
818F0050	Filtračné pásiky Ultra Pure 2.5		40,-
818F0072	Filtračné pásiky Ultra Fresh		35,-
TCB-IFCB5-PE	Doska plošných spojov na externé zapnutie/vypnutie klimatizácie, okenný kontaktný modul		67,-
TCB-PX100-PE	Teleso na externú montáž pre okenný kontaktný modul pre nástenné jednotky		45,-



PRI
NÁVRHU SA
NEMUSÍTE
NIČÍM
OBMEDZOVAŤ



HAORI / súprava



- DESIGN Line s inovatívnym textilným krytom
- Trieda A+++ v režime chladenia a vykurovania
- Prachový filter, ozónová čistička vzduchu a filter Ultra-Pure
- WIFI modul ako štandardná súčasť jednotiek



HAORI



VNÚTORNÁ JEDNOTKA VONKAJŠIA JEDNOTKA		RAS-B10N4KVRG-E RAS-10J2AVSG-E1	RAS-B13N4KVRG-E RAS-13J2AVSG-E1	RAS-B16N4KVRG-E RAS-16J2AVSG-E1
Chladiaci výkon	kW ❄️	2,50	3,50	4,60
Rozsah chladiaceho výkonu (min. – max.)	kW ❄️	0,89 - 3,20	1,00 - 4,10	1,20 - 5,30
Elektrický príkon (min./nom./max.)	kW ❄️	0,19/0,54/0,79	0,25/0,80/1,12	0,34/1,35/1,72
Stupeň účinnosti EER	W/W ❄️	4,63	4,38	3,41
Stupeň účinnosti SEER	❄️	8,60	8,70	7,80
Energetická trieda	❄️	A+++	A+++	A++
Prevádzkový rozsah vonkajšej teploty (min. – max.)	°C ❄️	-15/+46	-15/+46	-15/+46
Vykurovací výkon	kW 🔥	3,20	4,20	5,50
Rozsah vykurovacieho výkonu (min. – max.)	kW 🔥	0,90 - 4,70	1,00 - 5,30	1,10 - 6,30
Elektrický príkon (min./nom./max.)	kW 🔥	0,18/0,74/1,23	0,20/1,08/1,55	0,30/1,52/1,90
Stupeň účinnosti COP	W/W 🔥	4,32	3,89	3,62
Stupeň účinnosti SCOP	🔥	5,10	5,10	4,60
Energetická trieda	🔥	A+++	A+++	A++
Prevádzkový rozsah vonkajšej teploty (min. – max.)	°C 🔥	-15/+24	-15/+24	-15/+24
Napájanie napätím	V/f + N/Hz	230/1/50	230/1/50	230/1/50
Odporúčané poistky	A	10	10	10
Cena setu	€	1.745,-	2.010,-	2.335,-

VNÚTORNÁ JEDNOTKA		RAS-B10N4KVRG-E	RAS-B13N4KVRG-E	RAS-B16N4KVRG-E
Prietok vzduchu	m³/h	300-600	320-670	340-730
Hladina akustického tlaku (low/med/high)	dB(A) ❄️	19/-/41	19/-/43	21/-/45
Hladina akustického tlaku (low/med/high)	dB(A) 🔥	19/-/41	19/-/43	22/-/45
Rozmery (VxŠxH)	mm	300 x 987 x 210	300 x 987 x 210	300 x 987 x 210
Hmotnosť	kg	11	11	12
Cena	€	850,-	925,-	985,-

VONKAJŠIA JEDNOTKA		RAS-10J2AVSG-E1	RAS-13J2AVSG-E1	RAS-16J2AVSG-E1
Hladina akustického tlaku (low/med/high)	dB(A) ❄️	-/-/44	-/-/46	-/-/48
Hladina akustického tlaku (low/med/high)	dB(A) 🔥	-/-/46	-/-/48	-/-/50
Ø vedenia nasávaného plynu	mm (palce)	9,5 (3/8)	9,5 (3/8)	12,7 (½)
Ø vedenia kvapaliny	mm (palce)	6,3 (¼)	6,3 (¼)	6,3 (¼)
Dĺžka vedení (min.)	m	2	2	2
Dĺžka vedení (max.)	m	20	20	20
Prevýšenie (max.)	m	12	12	12
Typ kompresora		Rotary	Rotary	Rotary
Chladiaci prostriedok		R32	R32	R32
Predplnené množstvo chladiaceho prostriedku	kg	0,55	0,80	0,80
Rozmery (VxŠxH)	mm	550 x 780 x 290	550 x 780 x 290	550 x 780 x 290
Hmotnosť	kg	26	30	33
Cena	€	895,-	1.085,-	1.350,-

PRÍSLUŠENSTVO	POPIS	ZAHRNUTÉ	CENA €
RB-RXS34-E	Dizajnové infračervené diaľkové ovládanie HAORI, čierne, s magnetickým držiakom	✓	
RB-RXS33-E	Infračervené diaľkové ovládanie vrátane funkcie týždenného časovača a 8 °C funkcie ochrany proti mrazu	✓	105,-
RB-I4101-E	textilný kryt Dark Gray (je súčasťou dodávky)	✓	
RB-I4102-E	textilný kryt Light Gray je súčasťou dodávky	✓	
RB-I4103-E	textilný kryt Bluish Gray		125,-
RB-I4104-E	textilný kryt Gray Beige		125,-
RB-I4105-E	textilný kryt Dark Brown		125,-
RB-I4106-E	textilný kryt Emerald Blue		125,-
818F0023	Pásik s aktívnym karbón-katechinovým filtrom		27,-
818F0036	Filtračný pásik IAQ		40,-
818F0050	Filtračné pásiky Ultra Pure 2.5	✓	
818F0072	Filtračné pásiky Ultra Fresh		35,-
TCB-IFCB5-PE	Doska plošných spojov na externé zapnutie/vypnutie klimatizácie, okenný kontaktný modul		67,-
TCB-PX100-PE	Teleso na externú montáž pre okenný kontaktný modul pre nástenné jednotky		45,-

DAISEIKAI 9 / súprava



- PREMIUM Line s 3D prúdením vzduchu
- Trieda A+++ v režime chladenia a vykurovania
- Prachový filter, plazmový filter s ionizátorom
- Možnosť integrovania WIFI modulu do vnútornej jednotky

A+++



DAISEIKAI

VNÚTORNÁ JEDNOTKA VONKAJŠIA JEDNOTKA			RAS-10PKVPG-E RAS-10PAVPG-E	RAS-13PKVPG-E RAS-13PAVPG-E	RAS-16PKVPG-E RAS-16PAVPG-E
Chladiaci výkon	kW	❄	2,50	3,50	4,50
Rozsah chladiaceho výkonu (min. – max.)	kW	❄	0,80 - 3,50	0,90 - 4,10	0,90 - 5,10
Elektrický príkon (min./nom./max.)	kW	❄	0,15/0,45/0,82	0,18/0,75/1,00	0,18/1,08/1,38
Stupeň účinnosti EER	W/W	❄	5,56	4,67	4,17
Stupeň účinnosti SEER		❄	10,60	9,50	8,50
Energetická trieda		❄	A+++	A+++	A+++
Prevádzkový rozsah vonkajšej teploty (min. – max.)	°C	❄	-15/+46	-15/+46	-15/+46
Vykurovací výkon	kW	☀	3,20	4,00	4,50
Rozsah vykurovacieho výkonu (min. – max.)	kW	☀	0,70 - 5,80	0,80 - 6,30	0,80 - 6,80
Elektrický príkon (min./nom./max.)	kW	☀	0,15/0,60/1,55	0,17/0,80/2,00	0,17/1,37/2,05
Stupeň účinnosti COP	W/W	☀	5,33	5,00	4,01
Stupeň účinnosti SCOP		☀	5,20	5,10	4,60
Energetická trieda		☀	A+++	A+++	A++
Prevádzkový rozsah vonkajšej teploty (min. – max.)	°C	☀	-15/+24	-15/+24	-15/+24
Napájanie napätím	V/f + N/Hz		220-240/1/50	220-240/1/50	220-240/1/50
Odporúčané poisťky	A		10	10	13
Cena setu	€		2.090,-	2.305,-	2.935,-

VNÚTORNÁ JEDNOTKA			RAS-10PKVPG-E	RAS-13PKVPG-E	RAS-16PKVPG-E
Prietok vzduchu	m³/h		690	710	730
Hladina akustického tlaku (low/med/high)	dB(A)	❄	20/33/44	20/34/45	22/35/46
Hladina akustického tlaku (low/med/high)	dB(A)	☀	20/33/44	20/34/45	22/35/46
Rozmery (VxŠxH)	mm		293 x 851 x 270	293 x 851 x 270	293 x 851 x 270
Hmotnosť	kg		14	14	14
Cena	€		740,-	780,-	890,-

VONKAJŠIA JEDNOTKA			RAS-10PAVPG-E	RAS-13PAVPG-E	RAS-16PAVPG-E
Hladina akustického tlaku (low/med/high)	dB(A)	❄	46	48	49
Hladina akustického tlaku (low/med/high)	dB(A)	☀	47	50	50
Ø vedenia nasávaného plynu	mm (palce)		9,5 (3/8)	9,5 (3/8)	12,7 (½)
Ø vedenia kvapaliny	mm (palce)		6,3 (¼)	6,3 (¼)	6,3 (¼)
Dĺžka vedení (min.)	m		2	2	2
Dĺžka vedení (max.)	m		25	25	25
Prevýšenie (max.)	m		10	10	10
Typ kompresora			Twin-Rotary	Twin-Rotary	Twin-Rotary
Chladiaci prostriedok			R32	R32	R32
Predplnené množstvo chladiaceho prostriedku	kg		1,00	1,00	1,00
Rozmery (VxŠxH)	mm		630 x 800 x 300	630 x 800 x 300	630 x 800 x 300
Hmotnosť	kg		43	43	43
Cena	€		1.350,-	1.525,-	2.045,-

PRÍSLUŠENSTVO	POPIS	ZAHRNUTÉ	CENA €
Diaľkové ovládanie	Infračervené diaľkové ovládanie je súčasťou dodávky	✓	
RB-N105S-G	TOSHIBA Home AC Control – bezkáblové WiFi ovládanie / Seiya (24), Seiya Novy Model, Shorai Edge, Daiseikai 9		115,-
818F0023	Pásik s aktívnym karbón-katechinovým filtrom		27,-
818F0036	Filtračný pásik IAQ		40,-
818F0050	Filtračné pásiky Ultra Pure 2.5		40,-
818F0072	Filtračné pásiky Ultra Fresh		35,-
TCB-IFCB5-PE	Doska plošných spojov na externé zapnutie/vypnutie klimatizácie, okenný kontaktný modul		67,-
TCB-PX100-PE	Teleso na externú montáž pre okenný kontaktný modul pre nástenné jednotky		45,-

Parapetná jednotka / súprava



- Parapetná jednotka Bi-Flow s variabilným výstupom vzduchu
- Trieda A++ – s efektom podlahového kúrenia
- Veľkoplášny prachový filter a IAQ filter
- pripravené na voliteľnú funkciu Leak Detection



VNÚTORNÁ JEDNOTKA VONKAJŠIA JEDNOTKA			RAS-B10J2FVG-E RAS-10J2AVSG-E1	RAS-B13J2FVG-E RAS-13J2AVSG-E1	RAS-B18J2FVG-E RAS-18J2AVSG-E
Chladiaci výkon	kW	❄	2,50	3,50	5,00
Rozsah chladiaceho výkonu (min. – max.)	kW	❄	0,95 - 3,20	1,05 - 4,10	1,20 - 5,60
Elektrický príkon (min./nom./max.)	kW	❄	0,21/0,59/0,90	0,27/0,87/1,20	0,34/1,68/2,00
Stupeň účinnosti EER	W/W	❄	4,24	4,02	2,98
Stupeň účinnosti SEER		❄	7,20	7,00	6,80
Energetická trieda		❄	A++	A++	A++
Prevádzkový rozsah vonkajšej teploty (min. – max.)	°C	❄	-15/+46	-15/+46	-15/+46
Vykurovací výkon	kW	☀	3,20	4,20	6,00
Rozsah vykurovacieho výkonu (min. – max.)	kW	☀	0,85 - 4,40	1,00 - 5,00	1,30 - 6,30
Elektrický príkon (min./nom./max.)	kW	☀	0,18/0,82/1,25	0,22/1,27/1,55	0,31/2,05/2,20
Stupeň účinnosti COP	W/W	☀	3,90	3,31	2,93
Stupeň účinnosti SCOP		☀	4,70	4,70	4,60
Energetická trieda		☀	A++	A++	A++
Prevádzkový rozsah vonkajšej teploty (min. – max.)	°C	☀	-15/+24	-15/+24	-15/+24
Napájanie napätím	V/f + N/Hz		230/1/50	230/1/50	220-240/1/50
Odporúčané poisťky	A		10	10	16
Cena setu	€		2.020,-	2.315,-	3.140,-

VNÚTORNÁ JEDNOTKA			RAS-B10J2FVG-E	RAS-B13J2FVG-E	RAS-B18J2FVG-E
Prietok vzduchu	m³/h		258-492	288-552	600
Hladina akustického tlaku (low/med/high)	dB(A)	❄	23/-/39	24/-/40	31/46
Hladina akustického tlaku (low/med/high)	dB(A)	☀	23/-/39	24/-/40	31/47
Rozmery (VxŠxH)	mm		600 x 700 x 220	600 x 700 x 220	600 x 700 x 220
Hmotnosť	kg		16	16	16
Cena	€		1.125,-	1.230,-	1.480,-

VONKAJŠIA JEDNOTKA			RAS-10J2AVSG-E1	RAS-13J2AVSG-E1	RAS-18J2AVSG-E
Hladina akustického tlaku (low/med/high)	dB(A)	❄	-/-/44	-/-/46	49
Hladina akustického tlaku (low/med/high)	dB(A)	☀	-/-/46	-/-/48	51
Ø vedenia nasávaného plynu	mm (palce)		9,5 (3/8)	9,5 (3/8)	12,7 (½)
Ø vedenia kvapaliny	mm (palce)		6,3 (¼)	6,3 (¼)	6,3 (¼)
Dĺžka vedení (min.)	m		2	2	2
Dĺžka vedení (max.)	m		20	20	20
Prevýšenie (max.)	m		12	12	12
Typ kompresora			Rotary	Rotary	Twin-Rotary
Chladiaci prostriedok			R32	R32	R32
Predplnené množstvo chladiaceho prostriedku	kg		0,55	0,80	1,10
Rozmery (VxŠxH)	mm		550 x 780 x 290	550 x 780 x 290	550 x 780 x 290
Hmotnosť	kg		26	30	34
Cena	€		895,-	1.085,-	1.660,-

PRÍSLUŠENSTVO	POPIS	ZAHRNUTÉ	CENA €
Diaľkové ovládanie	Infračervené diaľkové ovládanie je súčasťou dodávky	✓	
RB-RXS33-E	Infračervené diaľkové ovládanie vrátane funkcie týždenného časovača a 8 °C funkcie ochrany proti mrazu		105,-
RB-N106S-G	TOSHIBA Home AC Control – káblové WiFi ovládanie / Seiya (7,10,13,16,18), Shorai Premium (10,13,16), parapetná jednotka		120,-
818F0023	Pásik s aktívnym karbón-katechínovým filtrom		27,-
818F0036	Filtračný pásik IAQ		40,-
818F0050	Filtračné pásiky Ultra Pure 2.5		40,-
818F0072	Filtračné pásiky Ultra Fresh		35,-
RB-I301-E	Senzor na detekciu netesností pre modely parapetnej jednotky J2FVG-E		255,-
TCB-IFCB5-PE	Doska plošných spojov na externé zapnutie/vypnutie klimatizácie, okenný kontaktný modul		67,-
TCB-PX100-PE	Teleso na externú montáž pre okenný kontaktný modul pre nástenné jednotky		45,-

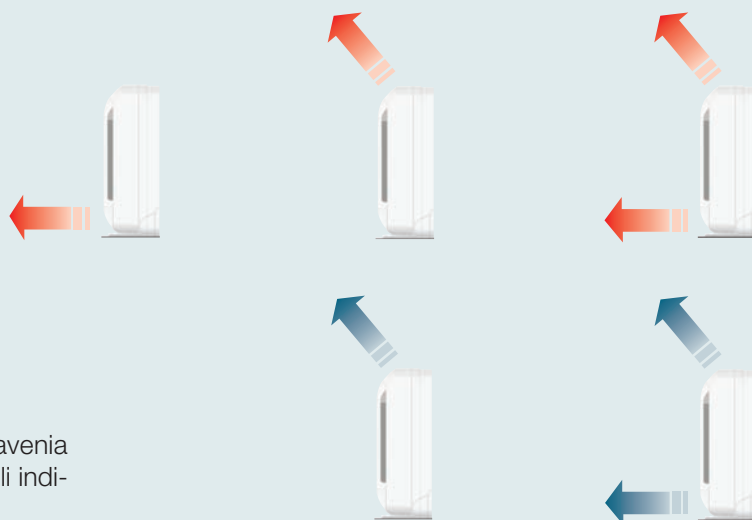

Možné sú najrôznejšie nastavenia prúdenia vzduchu, aby sa splnili individuálne požiadavky.



INVERTOROVÉ SYSTÉMY MULTI:

Vnútorne jednotky

SEIYA



- Kompaktný invertor BASIC Line
- Prachový filter a filter Ultra Fresh
- Možnosť integrovania WIFI modulu do vnútornej jednotky



VNÚTORNÁ JEDNOTKA		RAS-B07J2KVG-E*	RAS-B10J2KVG-E*	RAS-B13J2KVG-E*	RAS-B16J2KVG-E*
Chladiaci výkon	kW ❄️	2,00	2,50	3,30	4,20
Hladina akustického tlaku (low/med/high)	dB(A) ❄️	20/31/38	21/32/39	21/33/41	22/35/43
Vykurovací výkon	kW 🔥	2,50	3,20	3,60	5,00
Hladina akustického tlaku (low/med/high)	dB(A) 🔥	20/31/38	21/32/39	21/34/42	22/35/43
Prietok vzduchu	m³/h	234 - 534	240 - 552	264 - 618	330 - 768
Rozmery (VxŠxH)	mm	293 x 798 x 230	293 x 798 x 230	293 x 798 x 230	293 x 798 x 230
Hmotnosť	kg	9	9	9	9
Cena	€	355,-	360,-	365,-	405,-

PRÍSLUŠENSTVO	POPIS	ZAHRNUTÉ	CENA €
Diaľkové ovládanie	Infračervené diaľkové ovládanie je súčasťou dodávky	✓	

* Do vypredania zásob.
Príslušenstvo nájdete na strane 31.

SEIYA, NOVÝ MODEL



- Kompaktný invertor BASIC Line
- Prachový filter a filter Ultra Fresh
- Možnosť integrovania WIFI modulu do vnútornej jednotky



SEIYA

VNÚTORNÁ JEDNOTKA		RAS-B07E2KVG-E	RAS-B10E2KVG-E	RAS-B13E2KVG-E	RAS-B16E2KVG-E
Chladiaci výkon	kW ❄️	2,00	2,50	3,30	4,20
Hladina akustického tlaku (low/med/high)	dB(A) ❄️	19/-/38	19/-/39	20/-/41	21/-/43
Vykurovací výkon	kW 🔥	2,50	3,20	3,60	5,00
Hladina akustického tlaku (low/med/high)	dB(A) 🔥	19/-/38	20/-/39	20/-/42	22/-/43
Prietok vzduchu	m³/h	500	510	560	760
Rozmery (VxŠxH)	mm	288 x 770 x 225	288 x 770 x 225	288 x 770 x 225	293 x 798 x 230
Hmotnosť	kg	9	9	9	9
Cena	€	390,-	395,-	400,-	425,-

PRÍSLUŠENSTVO	POPIS	ZAHRNUTÉ	CENA €
Diaľkové ovládanie	Infračervené diaľkové ovládanie je súčasťou dodávky	✓	

Príslušenstvo nájdete na strane 31.

SHORAI Edge



- Univerzálny model HIGH Line s funkciou Careflow
- Prachový filter a filter Ultra-Pure
- Možnosť integrovania WIFI modulu do vnútornej jednotky



VNÚTORNÁ JEDNOTKA			RAS-B07J2KVSG-E	RAS-B10J2KVSG-E	RAS-B13J2KVSG-E	RAS-B16J2KVSG-E	RAS-B22J2KVSG-E	RAS-B24J2KVSG-E
Chladiací výkon	kW	❄	2,00	2,50	3,50	4,60	6,10	7,00
Hladina akustického tlaku (low/med/high)	dB(A)	❄	19/22/40	19/22/40	19/23/43	21/25/44	27/34/45	28/35/47
Vykurovací výkon	kW	🔥	2,50	3,20	4,20	5,50	7,00	8,00
Hladina akustického tlaku (low/med/high)	dB(A)	🔥	19/23/40	19/23/40	19/23/43	22/26/44	27/34/46	28/35/48
Prietok vzduchu	m³/h		660	660	732	750	1032	1122
Rozmery (VxŠxH)	mm		293 x 800 x 226	293 x 800 x 226	293 x 800 x 226	293 x 800 x 226	320 x 1053 x 245	320 x 1053 x 245
Hmotnosť	kg		10	10	10	10	14	14
Cena	€		550,-	555,-	595,-	625,-	740,-	865,-

PRÍSLUŠENSTVO	POPIS	ZAHRNUTÉ	CENA €
Diaľkové ovládanie	Infračervené diaľkové ovládanie je súčasťou dodávky	✓	

Príslušenstvo nájdete na strane 31.

SHORAI Premium



- s 3D prúdením vzduchu (18, 22)
- Prachový filter, IAQ filter, ozónová čistička vzduchu



VNÚTORNÁ JEDNOTKA			RAS-B22J2KVRG-E*	RAS-B24J2KVRG-E*
Chladiací výkon	kW	❄	6,10	7,00
Hladina akustického tlaku (low/med/high)	dB(A)	❄	27/-/45	28/-/47
Vykurovací výkon	kW	🔥	7,00	8,00
Hladina akustického tlaku (low/med/high)	dB(A)	🔥	27/-/46	28/-/48
Prietok vzduchu	m³/h		606 - 984	664 - 1128
Rozmery (VxŠxH)	mm		320 x 1050 x 265	320 x 1050 x 265
Hmotnosť	kg		15	15
Cena	€		780,-	915,-

PRÍSLUŠENSTVO	POPIS	ZAHRNUTÉ	CENA €
Diaľkové ovládanie	Infračervené diaľkové ovládanie je súčasťou dodávky	✓	

* Do vypredania zásob.

Príslušenstvo nájdete na strane 31.

HAORI



- Dizajnová jednotka s inovatívnym textilným krytom
- Prachový filter, ozónová čistička vzduchu a filter Ultra-Pure
- WIFI modul ako štandardná súčasť jednotiek

➤ *Vnútrotná jednotka
HAORI 2 kW pri variante
MULTI od leta 2022*



HAORI



VNÚTROTNÁ JEDNOTKA		RAS-B10N4KVRG-E	RAS-B13N4KVRG-E	RAS-B16N4KVRG-E
Chladiaci výkon	kW ❄️	2,50	3,50	4,60
Hladina akustického tlaku (low/med/high)	dB(A) ❄️	19/-/41	19/-/43	21/-/45
Vykurovací výkon	kW 🔥	3,20	4,20	5,50
Hladina akustického tlaku (low/med/high)	dB(A) 🔥	19/-/41	19/-/43	22/-/45
Prietok vzduchu	m³/h	300/610	320/670	360/730
Rozmery (VxŠxH)	mm	300 x 987 x 210	300 x 987 x 210	300 x 987 x 210
Hmotnosť	kg	11	11	12
Cena	€	850,-	925,-	985,-

PRÍSLUŠENSTVO	POPIS	ZAHRNUTÉ	CENA €
RB-RXS34-E	Dizajnové infračervené diaľkové ovládanie HAORI, čierne, s magnetickým držiakom	✓	
RB-I4101-E	textilný kryt Dark Gray (je súčasťou dodávky)	✓	
RB-I4102-E	textilný kryt Light Gray je súčasťou dodávky	✓	
RB-I4103-E	textilný kryt Bluish Gray		125,-
RB-I4104-E	textilný kryt Gray Beige		125,-
RB-I4105-E	textilný kryt Dark Brown		125,-
RB-I4106-E	textilný kryt Emerald Blue		125,-

Príslušenstvo nájdete na strane 31.



Súkromný byt v Gazi,
Cool Company Kälte – Klima – Gastro

DAISEIKAI 9



- Prémiový model s 3D prúdením vzduchu
- Prachový filter, plazmový filter s ionizátorom
- Možnosť integrovania WIFI modulu do vnútornej jednotky



DAISEIKAI

VNÚTORNÁ JEDNOTKA			RAS-M10PKVPG-E	RAS-M13PKVPG-E	RAS-M16PKVPG-E
Chladiaci výkon	kW	❄	2,50	3,50	4,50
Hladina akustického tlaku (low/med/high)	dB(A)	❄	20/42	20/43	23/44
Vykurovací výkon	kW	🔥	3,20	4,00	4,50
Hladina akustického tlaku (low/med/high)	dB(A)	🔥	20/44	20/44	23/45
Prietok vzduchu	m³/h		726	726	642
Rozmery (VxŠxH)	mm		293 x 851 x 270	293 x 851 x 270	293 x 851 x 270
Hmotnosť	kg		14	14	14
Cena	€		740,-	780,-	890,-

PRÍSLUŠENSTVO	POPIS	ZAHRNUTÉ	CENA €
Diaľkové ovládanie	Infračervené diaľkové ovládanie je súčasťou dodávky	✓	

Príslušenstvo nájdete na strane 31.

Parapetná jednotka



- Parapetná jednotka Bi-Flow s variabilným výstupom vzduchu
- Veľkopošný prachový filter a IAQ filter
- pripravené na voliteľnú funkciu Leak Detection



VNÚTORNÁ JEDNOTKA			RAS-B10J2FVG-E	RAS-B13J2FVG-E	RAS-B18J2FVG-E
Chladiaci výkon	kW	❄	2,50	3,50	5,00
Hladina akustického tlaku (low/med/high)	dB(A)	❄	26/32/39	27/33/40	34/40/46
Vykurovací výkon	kW	🔥	3,20	4,20	6,00
Hladina akustického tlaku (low/med/high)	dB(A)	🔥	26/32/39	27/33/40	34/40/47
Prietok vzduchu	m³/h		258/492	270/528	366/600
Rozmery (VxŠxH)	mm		600 x 700 x 220	600 x 700 x 220	600 x 700 x 220
Hmotnosť	kg		16	16	16
Cena	€		1.125,-	1.230,-	1.480,-

PRÍSLUŠENSTVO	POPIS	ZAHRNUTÉ	CENA €
Diaľkové ovládanie	Infračervené diaľkové ovládanie je súčasťou dodávky	✓	

Príslušenstvo nájdete na strane 31.

60x60 slim kazeta



- Kazeta v euro mriežke s rozvádzaním vzduchu v rozsahu 360° a voliteľným senzorom prítomnosti osôb
- Dizajnový panel Slim s individuálnymi vzormi pohybu vzduchu
- Veľkoplošný prachový filter
➔ Vyžadované príslušenstvo: diaľkové ovládanie + panel



VNÚTORNÁ JEDNOTKA		RAS-M10U2MUVG-E	RAS-M13U2MUVG-E	RAS-M16U2MUVG-E
Chladiaci výkon	kW ❄️	2,70	3,70	4,50
Hladina akustického tlaku (low/med/high)	dB(A) ❄️	30/-/37	33/-/39	33/-/41
Vykurovací výkon	kW 🔥	4,00	5,00	5,50
Hladina akustického tlaku (low/med/high)	dB(A) 🔥	30/-/37	32/-/39	32/-/41
Prietok vzduchu	m³/h	590/430	620/430	680/450
Rozmery (VxŠxH)	mm	256 x 575 x 575	256 x 575 x 575	256 x 575 x 575
Hmotnosť	kg	15	15	15
Rozmery panela (VxŠxH)	mm	16 x 620 x 620	16 x 620 x 620	16 x 620 x 620
Hmotnosť panela	kg	3	3	3
Cena	€	1.120,-	1.180,-	1.220,-

PRÍSLUŠENSTVO	POPIS	CENA €
RBC-UM21PG(W)-E	Panel pre 60x60 slim kazetu	405,-
RBC-AXU31UM-E	Infračervené diaľkové ovládanie + súprava prijímača na montáž do 60x60 slim kazety (SMMSU)	165,-
RB-RWS21-E	Káblové diaľkové ovládanie s týždenným časovačom	305,-

Príslušenstvo nájdete na strane 31.

Kanálová jednotka



- Najmenšia konštrukčná výška už od 210 mm
- Nastaviteľný externý statický tlak do 45 Pa
- Kondenzátové čerpadlo je súčasťou dodávky

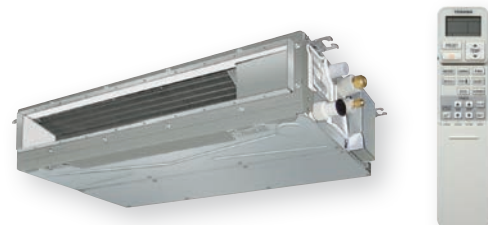

VNÚTORNÁ JEDNOTKA		RAS-M10U2DVG-E	RAS-M13U2DVG-E	RAS-M16U2DVG-E	RAS-M22U2DVG-E	RAS-M24U2DVG-E
Chladiaci výkon	kW ❄️	2,70	3,70	4,50	6,00	7,00
Hladina akustického tlaku (low/med/high)	dB(A) ❄️	27/35	27/37	24/35	32/38	33/39
Vykurovací výkon	kW 🔥	4,00	5,00	5,50	7,00	8,00
Hladina akustického tlaku (low/med/high)	dB(A) 🔥	27/35	27/37	25/35	32/38	33/39
Prietok vzduchu	m³/h	570	610	780	1000	1060
Externé statické stlačenie	Pa	10/20/35/45	10/20/35/45	10/20/35/45	10/20/35/45	10/20/35/45
Rozmery (VxŠxH)	mm	210 x 700 x 450	210 x 700 x 450	210 x 900 x 450	210 x 1100 x 450	210 x 1100 x 450
Hmotnosť	kg	16	16	19	22	22
Cena	€	1.305,-	1.340,-	1.430,-	1.660,-	1.685,-

PRÍSLUŠENSTVO	POPIS	ZAHRNUTÉ	CENA €
Diaľkové ovládanie	Infračervené diaľkové ovládanie je súčasťou dodávky	✓	
RB-RWS21-E	Káblové diaľkové ovládanie s týždenným časovačom		305,-

Príslušenstvo nájdete na strane 31.



INVERTOROVÉ SYSTÉMY MULTI:

Vonkajšie jednotky



RAS-2M14U2AVG-E
RAS-2M18U2AVG-E
RAS-3M18U2AVG-E



RAS-3M26U2AVG-E
RAS-4M27U2AVG-E
RAS-5M34U2AVG-E

VONKAJŠIA JEDNOTKA			2-IZBOVÝ MULTISPLIT		3-IZBOVÝ MULTISPLIT		4-IZBOVÝ MULTISPLIT	5-IZBOVÝ MULTISPLIT
			RAS-2M14U2AVG-E	RAS-2M18U2AVG-E	RAS-3M18U2AVG-E	RAS-3M26U2AVG-E	RAS-4M27U2AVG-E	RAS-5M34U2AVG-E
Chladiaci výkon	kW	❄️	4,00	5,20	5,20	7,50	8,00	10,00
Rozsah chladiaceho výkonu (min. – max.)	kW	❄️	1,60 - 4,90	1,70 - 6,20	2,40 - 6,50	4,10 - 9,00	4,20 - 9,30	3,70 - 11,00
Elektrický príkon (min./nom./max.)	kW	❄️	0,92	1,34	1,17	2,00	2,29	2,98
Stupeň účinnosti EER	W/W	❄️	4,35	3,88	4,44	3,75	3,50	3,36
Stupeň účinnosti SEER		❄️	6,73	6,90	6,80	6,19	6,11	6,31
Energetická trieda		❄️	A++	A++	A++	A++	A++	A++
Prevádzkový rozsah vonkajšej teploty (min. – max.)	°C	❄️	-10/+46	-10/+46	-10/+46	-10/+46	-10/+46	-10/+46
Vykurovací výkon	kW	🔥	4,40	5,60	6,80	9,00	9,00	12,00
Prevádzkový rozsah vonkajšej teploty (min. – max.)	°C	🔥	-20/+24	-20/+24	-20/+24	-15/+24	-15/+24	-15/+24
Elektrický príkon (min./nom./max.)	kW	🔥	0,89	1,19	1,58	2,20	1,93	2,83
Stupeň účinnosti COP	W/W	🔥	4,94	4,71	4,30	4,09	4,67	4,24
Stupeň účinnosti SCOP		🔥	4,60	4,60	4,60	4,44	4,26	4,08
Energetická trieda		🔥	A++	A++	A++	A++	A++	A+
Rozsah vykurovacieho výkonu (min. – max.)	kW	🔥	1,30 - 5,20	1,30 - 7,50	1,90 - 8,00	2,00 - 11,20	2,90 - 11,70	2,70 - 14,00
Napájanie napätím	V/f + N/Hz		220-240/1/50	220-240/1/50	220-240/1/50	220-240/1/50	220-240/1/50	220-240/1/50
Odporúčané poistky	A		13	13	13	16	20	20
Hladina akustického tlaku (low/med/high)	dB(A)	❄️	45	47	47	48	48	52
Hladina akustického tlaku (low/med/high)	dB(A)	🔥	46	50	50	49	49	55
Dĺžka vedení (max.)	m		30	30	50	70	70	80
Dĺžka vedení/vnútná jednotka (min.)	m		2	2	2	3	3	3
Dĺžka vedení/vnútná jednotka (max.)	m		20	20	25	25	25	25
Prevýšenie (max.)	m		10	10	10	15	15	15
Typ kompresora			Twin-Rotary	Twin-Rotary	Twin-Rotary	Twin-Rotary	Twin-Rotary	Twin-Rotary
Chladiaci prostriedok			R32	R32	R32	R32	R32	R32
Predplnené množstvo chladiaceho prostriedku	kg		1,02	1,02	1,05	1,92	1,92	2,39
Rozmery (VxŠxH)	mm		630 x 800 x 300	630 x 800 x 300	630 x 800 x 300	890 x 900 x 320	890 x 900 x 320	890 x 900 x 320
Hmotnosť	kg		43	45	46	72	72	78
Cena	€		1.720,-	1.805,-	2.455,-	2.810,-	3.245,-	3.750,-

Tabuľka kombinácií INVERTOROVÝCH SYSTÉMOV MULTI

VONKAJŠIA JEDNOTKA	RAS-2M14U2AVG-E	RAS-2M18U2AVG-E	RAS-3M18U2AVG-E	RAS-3M26U2AVG-E			
1 jednotka*	07 10 13	07 10 13 16	07 10 13 16	07 10 13 16 18 22 24			
2 jednotky	10+07 10+10 13+07 13+10 13+13	07+07 10+07 10+10 13+07 13+10 13+13 16+07 16+10 16+13 16+16	07+07 10+07 10+10 13+07 13+10 13+13 16+07 16+10 16+13 16+16	07+07 10+07 10+10 13+07 13+10 13+13 16+07 16+10 16+13 16+16 18+07 18+10 18+13		18+16 18+18 22+07 22+10 22+13 22+16 24+07 24+10 24+13 24+16 24+18	
3 jednotky			07+07+07 10+07+07 10+10+07 10+10+10 13+07+07 13+10+07 13+10+10 13+13+07 13+13+10 16+07+07 16+10+10 16+13+07	07+07+07 10+07+07 10+10+07 10+10+10 13+07+07 13+10+07 13+10+10 13+13+07 13+13+10 18+07+07 18+10+10 18+13+07 18+13+10 18+13+13	07+07+07 10+07+07 10+10+07 10+10+10 13+07+07 16+16+10 16+16+13 16+16+16 18+07+07 18+10+07 18+10+10 18+13+07 18+13+10 18+13+13	16+13+07 16+13+10 16+13+13 18+16+07 18+16+13 22+07+07 22+10+07 22+10+10 22+13+07 22+13+10 22+13+13 22+16+07 22+16+10 22+16+13	18+16+07 18+16+10 18+16+13 18+16+16 24+10+07 24+10+10 24+13+07 24+13+10 24+13+13 24+16+07 24+16+10 24+16+13
4 jednotky							
5 jednotiek							

* 1 jednotka len pri chladiacej prevádzke

RAS-4M27U2AVG-E				RAS-5M34U2AVG-E			
			07 10 13 16 18 22 24				07 10 13 16 18 22 24
			07+07 10+07 10+10 13+07 13+10 13+13 16+07 16+10 16+13 16+16 18+07 18+10 18+13				07+07 10+07 10+10 13+07 13+10 13+13 16+07 16+10 16+13 16+16 18+07 18+10 18+13 18+16
			18+16 18+18 22+07 22+10 22+13 22+16 22+18 24+07 24+10 24+13 24+16 24+18				18+18 22+07 22+10 22+13 22+16 22+18 22+22 24+10 24+13 24+16 24+18 24+22 24+24
			07+07+07 10+07+07 10+10+07 10+10+10 13+07+07 13+10+07 13+10+10 13+13+07 13+13+10 13+13+13 16+07+07 16+10+07 16+10+10 16+13+07				07+07+07 10+07+07 10+10+07 10+10+10 13+07+07 13+10+07 13+10+10 13+13+07 13+13+10 13+13+13 16+07+07 16+10+07 16+10+10 16+13+07 16+13+10 16+13+13
			16+13+10 16+13+13 16+16+07 16+16+10 16+16+13 16+16+16 18+07+07 18+10+07 18+10+10 18+13+07 18+13+10 18+13+13 18+16+07 18+16+10 18+16+13 18+16+16				16+16+07 16+16+10 16+16+13 16+16+16 18+07+07 18+10+07 18+10+10 18+13+07 18+13+10 18+13+13 18+16+07 18+16+10 18+16+13 18+16+16 18+18+07 18+18+10 18+18+13
			18+16+13 18+18+07 18+18+10 18+18+13 22+07+07 22+10+07 22+10+10 22+13+07 22+13+10 22+13+13 22+16+07 22+16+10 22+16+13 22+16+16				22+07+07 22+10+07 22+10+10 22+13+07 22+13+10 22+13+13 22+16+07 22+16+10 22+16+13 22+18+07 22+18+10 22+18+13 22+22+07 22+22+10 24+07+07 24+10+10
			22+18+07 22+18+10 24+07+07 24+10+07 24+10+10 24+13+07 24+13+10 24+16+07 24+16+10 24+16+13 24+18+07 24+18+10 24+18+13 24+18+16				24+10+10 24+13+07 24+13+10 24+16+07 24+16+10 24+16+13 24+18+07 24+18+10 24+18+13 24+22+07 24+22+10 24+24+07 24+24+10
			16+13+13+07 10+07+07+07 10+10+07+07 10+10+10+07 10+10+10+10 13+07+07+07 13+10+07+07 13+10+10+07 13+10+10+10 13+13+07+07 13+13+10+07 13+13+10+10 13+13+13+07 13+13+13+10 13+13+13+13 16+07+07+07 16+10+07+07 16+10+10+07 16+10+10+10 16+13+07+07 16+13+10+07 16+13+10+10 16+13+13+07 16+13+13+10 16+13+13+13				16+13+13+13 16+16+07+07 16+16+10+07 16+16+10+10 16+16+13+07 16+16+13+10 16+16+13+13 18+07+07+07 18+10+07+07 18+10+10+07 18+10+10+10 18+13+07+07 18+13+10+07 18+13+10+10 18+13+13+07 18+13+13+10 18+13+13+13 18+16+07+07 18+16+10+07 18+16+10+10 18+16+13+07 18+16+13+10 18+16+13+13 18+18+07+07 18+18+10+07 18+18+10+10 18+18+13+07 18+18+13+10 18+18+13+13
			18+18+13+07 18+18+13+10 18+18+13+13 22+07+07+07 22+10+07+07 22+10+10+07 22+10+10+10 22+13+07+07 22+13+10+07 22+13+10+10 22+13+13+07 22+13+13+10 22+13+13+13 22+16+07+07 22+16+10+07 22+16+10+10 22+16+13+07 22+16+13+10 22+16+13+13 22+18+07+07 22+18+10+07 22+18+10+10 22+18+13+07 22+18+13+10 22+18+13+13				24+07+07+07 24+10+07+07 24+10+10+07 24+10+10+10 24+13+07+07 24+13+10+07 24+13+10+10 24+13+13+07 24+13+13+10 24+16+07+07 24+16+10+07 24+16+10+10 24+16+13+07 24+16+13+10 24+16+13+13 24+18+07+07 24+18+10+07 24+18+10+10 24+18+13+07 24+18+13+10 24+18+13+13
			22+10+10+07+07 22+10+10+10+07 22+10+10+10+10 22+13+07+07+07 22+13+10+07+07 22+13+10+10+07 22+13+13+07+07 22+13+13+10+07 22+13+13+10+10 22+13+13+13+07 22+13+13+13+10 22+13+13+13+13 22+16+07+07+07 22+16+10+07+07 22+16+10+10+07 22+16+13+07+07 22+16+13+10+07 22+16+13+10+10 22+18+07+07+07 22+18+10+07+07 22+18+10+10+07 22+18+13+07+07 22+18+13+10+07 22+18+13+10+10				22+10+10+07+07 22+10+10+10+07 22+10+10+10+10 22+13+07+07+07 22+13+10+07+07 22+13+10+10+07 22+13+13+07+07 22+13+13+10+07 22+13+13+10+10 22+13+13+13+07 22+13+13+13+10 22+13+13+13+13 22+16+07+07+07 22+16+10+07+07 22+16+10+10+07 22+16+13+07+07 22+16+13+10+07 22+16+13+10+10 22+18+07+07+07 22+18+10+07+07 22+18+10+10+07 22+18+13+07+07 22+18+13+10+07 22+18+13+10+10
			24+10+10+07+07 24+10+10+10+07 24+10+10+10+10 24+13+07+07+07 24+13+10+07+07 24+13+10+10+07 24+13+13+07+07 24+13+13+10+07 24+13+13+10+10 24+13+13+13+07 24+13+13+13+10 24+13+13+13+13 24+16+07+07+07 24+16+10+07+07 24+16+10+10+07 24+16+13+07+07 24+16+13+10+07 24+16+13+10+10 24+18+07+07+07 24+18+10+07+07 24+18+10+10+07 24+18+13+07+07 24+18+13+10+07 24+18+13+10+10				24+10+10+07+07 24+10+10+10+07 24+10+10+10+10 24+13+07+07+07 24+13+10+07+07 24+13+10+10+07 24+13+13+07+07 24+13+13+10+07 24+13+13+10+10 24+13+13+13+07 24+13+13+13+10 24+13+13+13+13 24+16+07+07+07 24+16+10+07+07 24+16+10+10+07 24+16+13+07+07 24+16+13+10+07 24+16+13+10+10 24+18+07+07+07 24+18+10+07+07 24+18+10+10+07 24+18+13+07+07 24+18+13+10+07 24+18+13+10+10

Stručný prehľad vonkajších jednotiek

TYP	Dĺžka vedení (min.)	Dĺžka vedení (max.)	Vopred naplnený do	Prevýšenie (max.)	Dĺžka vedení/vnútoraná jednotka (max.)	Ø vedenia nasávaného plynu	Ø vedenia kvapaliny	Predplnené množstvo chladivaceho prostriedku	Dopĺňanie
	m	m	m	m	m	mm (palce)	mm (palce)	kg	g/m
SEIYA									
RAS-07J2AVG-E*	2	15	15	12	-	9,5 (3/8)	6,3 (1/4)	0,40	20
RAS-10J2AVG-E*	2	15	15	12	-	9,5 (3/8)	6,3 (1/4)	0,43	20
RAS-13J2AVG-E*	2	15	15	12	-	9,5 (3/8)	6,3 (1/4)	0,46	20
RAS-16J2AVG-E*	2	20	15	12	-	12,7 (1/2)	6,3 (1/4)	0,62	20
RAS-18J2AVG-E*	2	20	15	12	-	12,7 (1/2)	6,3 (1/4)	0,88	20
RAS-24J2AVG-E*	2	20	15	12	-	12,7 (1/2)	6,3 (1/4)	1,08	20
SEIYA NOVY									
RAS-07E2AVG-E	2	15	15	15	-	9,5 (3/8)	6,3 (1/4)	0,34	20
RAS-10E2AVG-E	2	15	15	15	-	9,5 (3/8)	6,3 (1/4)	0,49	20
RAS-13E2AVG-E	2	15	15	15	-	9,5 (3/8)	6,3 (1/4)	0,54	20
RAS-16E2AVG-E	2	20	15	15	-	12,7 (1/2)	6,3 (1/4)	0,68	20
RAS-18E2AVG-E	2	20	15	15	-	12,7 (1/2)	6,3 (1/4)	0,93	20
RAS-24E2AVG-E	2	20	15	15	-	12,7 (1/2)	6,3 (1/4)	1,18	20
HAORI + SHORAI EDGE + CONSOLE									
RAS-07J2AVSG-E	2	20	15	12	-	9,5 (3/8)	6,3 (1/4)	0,55	20
RAS-10J2AVSG-E1	2	20	15	12	-	9,5 (3/8)	6,3 (1/4)	0,55	20
RAS-13J2AVSG-E1	2	20	15	12	-	9,5 (3/8)	6,3 (1/4)	0,80	20
RAS-16J2AVSG-E1	2	20	15	12	-	12,7 (1/2)	6,3 (1/4)	0,80	20
RAS-18J2AVSG-E	2	20	15	12	-	12,7 (1/2)	6,3 (1/4)	1,10	20
RAS-22J2AVSG-E	2	20	15	12	-	12,7 (1/2)	6,3 (1/4)	1,10	20
RAS-24J2AVSG-E	2	25	15	15	-	12,7 (1/2)	6,3 (1/4)	1,14	20
SHORAI PREMIUM									
RAS-10J2AVRG-E*	2	20	15	12	-	9,5 (3/8)	6,3 (1/4)	0,51	20
RAS-18J2AVRG-E*	2	20	15	12	-	12,7 (1/2)	6,3 (1/4)	1,10	20
RAS-22J2AVRG-E*	2	20	15	12	-	12,7 (1/2)	6,3 (1/4)	1,10	20
RAS-24J2AVRG-E*	2	25	15	12	-	12,7 (1/2)	6,3 (1/4)	1,14	20
DAISEIKAI 9									
RAS-10PAVPG-E	2	25	15	12	-	9,5 (3/8)	6,3 (1/4)	1,00	20
RAS-13PAVPG-E	2	25	15	12	-	9,5 (3/8)	6,3 (1/4)	1,00	20
RAS-16PAVPG-E	2	25	15	12	-	12,7 (1/2)	6,3 (1/4)	1,00	20
MULTISPLIT									
RAS-2M14U2AVG-E	2	30	30	10	20	2x 9,5 (3/8)	2x 6,3 (1/4)	1,02	20
RAS-2M18U2AVG-E	2	30	30	10	20	2x 9,5 (3/8)	2x 6,3 (1/4)	1,02	20
RAS-3M18U2AVG-E	2	50	50	10	25	2x 9,5 (3/8), 1x 12,7 (1/2)	3x 6,3 (1/4)	1,05	20
RAS-3M26U2AVG-E	3	70	40	15	25	1x 9,5 (3/8), 2x 12,7 (1/2)	3x 6,3 (1/4)	1,92	20
RAS-4M27U2AVG-E	3	70	40	15	25	2x 9,5 (3/8), 2x 12,7 (1/2)	4x 6,3 (1/4)	1,92	20
RAS-5M34U2AVG-E	3	80	40	15	25	3x 9,5 (3/8), 2x 12,7 (1/2)	5x 6,3 (1/4)	2,39	20

* Do vypredania zásob.

Spotreba elektrickej energie + zabezpečenie (poistky)

TYP	Spotreba elektrickej energie (max.)	Spotreba elektrickej energie (nom.)	Elektrický príkon (min./nom./max.)	Elektrický príkon (min./nom./max.)	Odporúčané poistky	Napájanie napätím	Odporúčaný typ prívodu	Komunikačné vedenie
	A	A	kW ❄️	kW 🔥	A	V/f + N/Hz		
SEIYA								
RAS-07J2AVG-E*	3,14	2,30	0,22/0,53/0,83	0,19/0,64/0,90	10	220-240/1/50	H07RN-F 3G1,5	H07RN-F 4G1,5
RAS-10J2AVG-E*	4,10	3,32	0,24/0,77/1,00	0,20/0,86/1,11	10	220-240/1/50	H07RN-F 3G1,5	H07RN-F 4G1,5
RAS-13J2AVG-E*	5,15	3,97	0,26/1,10/1,25	0,22/0,92/1,24	10	220-240/1/50	H07RN-F 3G1,5	H07RN-F 4G1,5
RAS-16J2AVG-E*	6,41	5,81	0,32/1,40/1,80	0,24/1,40/1,70	13	220-240/1/50	H07RN-F 3G2,5	H07RN-F 4G1,5
RAS-18J2AVG-E*	7,50	6,33	0,27/1,55/1,80	0,20/1,60/1,85	13	220-240/1/50	H07RN-F 3G2,5	H07RN-F 4G1,5
RAS-24J2AVG-E*	10,55	8,66	0,32/2,25/2,60	0,29/2,10/2,55	16	220-240/1/50	H07RN-F 3G2,5	H07RN-F 4G1,5
SEIYA NOVY								
RAS-07E2AVG-E	-	-	0,20/0,53/0,83	0,16/0,64/0,94	10	220-240/1/50	H07RN-F 3G1,5	H07RN-F 4G1,5
RAS-10E2AVG-E	-	-	0,20/0,70/1,00	0,18/0,86/1,11	10	220-240/1/50	H07RN-F 3G1,5	H07RN-F 4G1,5
RAS-13E2AVG-E	-	-	0,25/1,10/1,25	0,18/0,92/1,25	10	220-240/1/50	H07RN-F 3G1,5	H07RN-F 4G1,5
RAS-16E2AVG-E	-	-	0,34/1,27/1,60	0,24/1,34/1,70	13	220-240/1/50	H07RN-F 3G1,5	H07RN-F 4G1,5
RAS-18E2AVG-E	-	-	0,34/1,50/1,80	0,26/1,50/1,80	13	220-240/1/50	H07RN-F 3G1,5	H07RN-F 4G1,5
RAS-24E2AVG-E	-	-	0,41/2,25/2,60	0,29/2,10/2,55	16	220-240/1/50	H07RN-F 3G1,5	H07RN-F 4G1,5
HAORI + SHORAI EDGE + CONSOLE								
RAS-07J2AVSG-E	2,70	1,80	0,19/0,39/0,67	0,16/0,50/0,80	10	220-240/1/50	H07RN-F 3G1,5	H07RN-F 4G1,5
RAS-10J2AVSG-E1	3,65	2,45	0,19/0,54/0,79	0,16/0,70/1,23	10	220-240/1/50	H07RN-F 3G1,5	H07RN-F 4G1,5
RAS-13J2AVSG-E1	5,35	3,89	0,25/0,90/1,12	0,20/1,08/1,55	10	220-240/1/50	H07RN-F 3G1,5	H07RN-F 4G1,5
RAS-16J2AVSG-E1	7,55	5,61	0,34/1,35/1,72	0,24/1,52/1,90	16	220-240/1/50	H07RN-F 3G2,5	H07RN-F 4G1,5
RAS-18J2AVSG-E	9,70	7,27	0,35/1,42/2,00	0,25/1,59/1,75	16	220-240/1/50	H07RN-F 3G2,5	H07RN-F 4G1,5
RAS-22J2AVSG-E	9,30	8,14	0,36/1,99/2,20	0,26/1,88/2,10	16	220-240/1/50	H07RN-F 3G2,5	H07RN-F 4G1,5
RAS-24J2AVSG-E	11,30	10,00	0,38/2,25/2,55	0,29/2,35/2,75	16	220-240/1/50	H07RN-F 3G2,5	H07RN-F 4G1,5
SHORAI PREMIUM								
RAS-10J2AVRG-E*	3,75	2,57	0,17/0,60/0,82	0,17/0,75/1,40	10	220-240/1/50	H07RN-F 3G1,5	H07RN-F 4G1,5
RAS-18J2AVRG-E*	7,75	6,15	0,23/1,42/2,00	0,16/1,60/1,75	13	220-240/1/50	H07RN-F 3G2,5	H07RN-F 4G1,5
RAS-22J2AVRG-E*	9,30	8,45	0,24/1,99/2,20	0,19/1,94/2,10	16	220-240/1/50	H07RN-F 3G2,5	H07RN-F 4G1,5
RAS-24J2AVRG-E*	10,94	9,36	0,30/2,25/2,55	0,30/2,41/2,75	16	220-240/1/50	H07RN-F 3G2,5	H07RN-F 4G1,5
DAISEIKAI 9								
RAS-10PAVPG-E	2,86	3,12	0,15/0,45/0,82	0,15/0,60/1,55	10	220-240/1/50	H07RN-F 3G1,5	H07RN-F 4G1,5
RAS-13PAVPG-E	3,73	3,39	0,18/0,75/1,00	0,17/0,80/2,00	10	220-240/1/50	H07RN-F 3G1,5	H07RN-F 4G1,5
RAS-16PAVPG-E	6,16	5,63	0,18/1,08/1,38	0,17/1,37/2,05	13	220-240/1/50	H07RN-F 3G2,5	H07RN-F 4G1,5
MULTISPLIT								
RAS-2M14U2AVG-E	4,55	4,35	0,92	0,89	13	220-240/1/50	H07RN-F 3G2,5	H07RN-F 4G1,5
RAS-2M18U2AVG-E	6,43	6,15	1,34	1,19	13	220-240/1/50	H07RN-F 3G2,5	H07RN-F 4G1,5
RAS-3M18U2AVG-E	7,54	7,22	1,17	1,58	13	220-240/1/50	H07RN-F 3G2,5	H07RN-F 4G1,5
RAS-3M26U2AVG-E	10,53	10,07	2,00	2,20	16	220-240/1/50	H07RN-F 3G2,5	H07RN-F 4G1,5
RAS-4M27U2AVG-E	10,94	10,46	2,29	1,93	20	220-240/1/50	H07RN-F 3G2,5	H07RN-F 4G1,5
RAS-5M34U2AVG-E	14,26	13,65	2,98	2,83	20	220-240/1/50	H07RN-F 3G2,5	H07RN-F 4G1,5

* Do vypredania zásob.

Akustický výkon / akustický tlak

TYP	Hladina akustického výkonu dB(A) ✪	Hladina akustického výkonu dB(A) ✪	Hladina akustického tlaku (low/med/high) dB(A) ✪	Hladina akustického tlaku (low/med/high) dB(A) ✪
SEIYA				
RAS-07J2AVG-E*	61	63	47	49
RAS-10J2AVG-E*	63	65	48	49
RAS-13J2AVG-E*	63	65	48	49
RAS-16J2AVG-E*	64	66	49	52
RAS-18J2AVG-E*	65	67	50	52
RAS-24J2AVG-E*	70	70	55	55
SEIYA NOVY				
RAS-07E2AVG-E	60	62	--/--/47	--/--/49
RAS-10E2AVG-E	60	62	--/--/47	--/--/49
RAS-13E2AVG-E	61	62	--/--/48	--/--/49
RAS-16E2AVG-E	63	64	--/--/50	--/--/51
RAS-18E2AVG-E	63	64	--/--/50	--/--/51
RAS-24E2AVG-E	67	67	--/--/54	--/--/54
HAORI + SHORAI EDGE + CONSOLE				
RAS-07J2AVSG-E	57	59	36/43/44	38/44/46
RAS-10J2AVSG-E1	57	59	37/43/44	39/45/46
RAS-13J2AVSG-E1	59	61	39/45/46	43/46/48
RAS-16J2AVSG-E1	61	63	40/47/48	43/49/50
RAS-18J2AVSG-E	61	63	42/47/48	44/49/50
RAS-22J2AVSG-E	62	64	43/48/49	46/50/51
RAS-24J2AVSG-E	63	65	43/49/50	46/52/52
SHORAI PREMIUM				
RAS-10J2AVRG-E*	61	62	46	47
RAS-18J2AVRG-E*	64	65	49	50
RAS-22J2AVRG-E*	68	67	53	52
RAS-24J2AVRG-E*	68	68	53	53
DAISEIKAI 9				
RAS-10PAVPG-E	61	62	46	47
RAS-13PAVPG-E	63	65	48	50
RAS-16PAVPG-E	64	65	49	50
MULTISPLIT				
RAS-2M14U2AVG-E	58	59	45	46
RAS-2M18U2AVG-E	60	63	47	50
RAS-3M18U2AVG-E	60	63	47	50
RAS-3M26U2AVG-E	63	64	48	49
RAS-4M27U2AVG-E	63	64	48	49
RAS-5M34U2AVG-E	66	68	52	55

* Do vypredania zásob.



Príslušenstvo RAS



Nástenná jednotka

PRÍSLUŠENSTVO	POPIS	CENA €
818F0023	Pásik s aktívnym karbón-katechínovým filtrom	27,-
818F0036	Filtračný pásik IAQ	40,-
818F0050	Filtračné pásiky Ultra Pure 2.5	40,-
818F0072	Filtračné pásiky Ultra Fresh	35,-
RB-RXS33-E	Infračervené diaľkové ovládanie vrátane funkcie týždenného časovača a 8 °C funkcie ochrany proti mrazu	105,-
RB-RXS34-E	Dizajnové infračervené diaľkové ovládanie HAORI, čierne, s magnetickým držiakom	120,-
RB-N105S-G	TOSHIBA Home AC Control – bezkáblové WiFi ovládanie / Seiya (24), Seiya Nový Model, Shorai Edge, Daiseikai 9	115,-
RB-N106S-G	TOSHIBA Home AC Control – káblové WiFi ovládanie / Seiya (7,10,13,16,18), Shorai Premium (10,13,16), parapetná jednotka	120,-
TCB-IFCB5-PE	Doska plošných spojov na externé zapnutie/vypnutie klimatizácie, okenný kontaktný modul	67,-
TCB-PX100-PE	Teleso na externú montáž pre okenný kontaktný modul pre nástenné jednotky	45,-

Parapetná jednotka

PRÍSLUŠENSTVO	POPIS	CENA €
818F0023	Pásik s aktívnym karbón-katechínovým filtrom	27,-
818F0036	Filtračný pásik IAQ	40,-
818F0050	Filtračné pásiky Ultra Pure 2.5	40,-
RB-I301-E	Senzor na detekciu netesnosti pre modely parapetnej jednotky J2FVG-E	255,-
RB-RXS33-E	Infračervené diaľkové ovládanie vrátane funkcie týždenného časovača a 8 °C funkcie ochrany proti mrazu	105,-
RB-N106S-G	TOSHIBA Home AC Control – káblové WiFi ovládanie / Seiya (7,10,13,16,18), Shorai Premium (10,13,16), parapetná jednotka	120,-
TCB-IFCB5-PE	Doska plošných spojov na externé zapnutie/vypnutie klimatizácie, okenný kontaktný modul	67,-
TCB-PX100-PE	Teleso na externú montáž pre okenný kontaktný modul pre nástenné jednotky	45,-







60x60 slim kazeta

PRÍSLUŠENSTVO	POPIS	CENA €
RBC-UM21PG(W)-E	Panel pre 60x60 slim kazetu	405,-
RB-RWS21-E	Káblové diaľkové ovládanie s týždenným časovačom	305,-
RBC-AXU31UM-E	Infračervené diaľkové ovládanie + súprava prijímača na montáž do 60x60 slim kazety (SMMSu)	165,-
TCB-SIR41UM-E	Súprava snímača pohybu na montáž do 60 x 60 slim kazety	120,-
AP-IR-WIFI-1	WiFi modul na ovládanie všetkých funkcií vnútornej jednotky prostredníctvom mobilného telefónu cez SMS alebo aplikáciu	340,-
TCB-FF101URE2	Príruba s hrdlom na prípojku čerstvého vzduchu Ø 100 mm	75,-
TCB-IFCB5-PE	Doska plošných spojov na externé zapnutie/vypnutie klimatizácie, okenný kontaktný modul	67,-
TCB-PX100-PE	Teleso na externú montáž pre okenný kontaktný modul pre nástenné jednotky	45,-

Kanálová jednotka

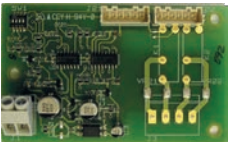
PRÍSLUŠENSTVO	POPIS	CENA €
RB-RWS21-E	Káblové diaľkové ovládanie s týždenným časovačom	305,-
AP-IR-WIFI-1	WiFi modul na ovládanie všetkých funkcií vnútornej jednotky prostredníctvom mobilného telefónu cez SMS alebo aplikáciu	340,-
TCB-DUCEX10M	Predživovací kábel pre infračervenú súpravu prijímača 10 m	95,-
TCB-DUC-AF1	Vzduchový filter pre veľkosti modelov 10 a 13	235,-
TCB-DUC-AF2	Vzduchový filter pre veľkosť modelu 16	265,-
TCB-DUC-AF3	Vzduchový filter pre veľkosti modelov 22 a 24	285,-
TCB-IFCB5-PE	Doska plošných spojov na externé zapnutie/vypnutie klimatizácie, okenný kontaktný modul	67,-
TCB-PX100-PE	Teleso na externú montáž pre okenný kontaktný modul pre nástenné jednotky	45,-

Možnosti ovládania RAS

TYP/POPIS	CENA €
 <p>RB-RXS33-E Infračervené diaľkové ovládanie vrátane funkcie týždenného časovača a 8 °C funkcie ochrany proti mrazu</p> <ul style="list-style-type: none"> • pre typ Single + Multi: SEIYA • Komfortné funkcie: týždenný časovač, One Touch, Eco Mode, Comfort Sleep, Hi Power, Power Select, 8 °C funkcia ochrany proti mrazu 	105,-
 <p>RB-RXS34-E Dizajnové infračervené diaľkové ovládanie HAORI, čierne, s magnetickým držiakom</p>	120,-
 <p>RB-RWS21-E Káblové diaľkové ovládanie s týždenným časovačom</p> <ul style="list-style-type: none"> • s veľkým podsvieteným displejom • pre kazetové a kanálové jednotky RAS • Komfortné funkcie: týždenný časovač, Quiet Mode, Eco Mode, HI POWER 	305,-
 <p>TCB-IFCB5-PE Doska plošných spojov na externé zapnutie/vypnutie klimatizácie, okenný kontaktný modul</p> <ul style="list-style-type: none"> • Bezpotenciálny kontakt pre zapnutie/vypnutie a vstup okenného kontaktu • Remote funkcia ON/OFF 	67,-
<p>TCB-PX100-PE Teleso na externú montáž pre okenný kontaktný modul pre nástenné jednotky</p> <ul style="list-style-type: none"> • pre nástenné jednotky 	45,-
 <p>RBC-Combi Control Modul na ovládanie hlavných funkcií prostredníctvom SMS alebo aplikácie (je potrebná SIM karta)</p> <ul style="list-style-type: none"> • Ovládanie hlavných funkcií ako zapnutie/vypnutie, druh prevádzky, teplota a rýchlosť ventilátora, ako aj alarm pri výpadku elektrického prúdu alebo pri príliš vysokej/nízkej teplote • Kompatibilné so všetkými vnútornými jednotkami, ktoré disponujú štandardným infračerveným diaľkovým ovládaním • Bezplatná aplikácia pre iOS a Android 	615,-
 <p>AP-IR-WIFI-1 WiFi modul na ovládanie všetkých funkcií vnútornej jednotky prostredníctvom mobilného telefónu cez SMS alebo aplikáciu</p> <ul style="list-style-type: none"> • Konfigurovateľný alarm teploty a vlhkosti • Kompatibilné so všetkými vnútornými jednotkami, ktoré disponujú štandardným infračerveným diaľkovým ovládaním • Potrebné WLAN a internetové pripojenie • Bezplatná aplikácia pre iOS a Android • nejde o skladový tovar – dodacia lehota na zákazku • len pre kazetovú a kanálovú jednotku 	340,-
 <p>RB-N105S-G TOSHIBA Home AC Control – bezkáblové WiFi ovládanie / Seiya (24), Seiya Novy Model, Shorai Edge, Daiseikai 9</p> <ul style="list-style-type: none"> • Potrebné WLAN a internetové pripojenie • Cloud TOSHIBA, bezplatná aplikácia pre iOS alebo Android • Voice Control via Google Assistant/Amazon Alexa 	115,-
 <p>RB-N106S-G TOSHIBA Home AC Control – káblové WiFi ovládanie / Seiya (7,10,13,16,18), Shorai Premium (10,13,16), parapetná jednotka</p> <ul style="list-style-type: none"> • Potrebné WLAN a internetové pripojenie • Cloud TOSHIBA; bezplatná aplikácia pre iOS alebo Android • Voice Control via Google Assistant/Amazon Alexa 	120,-



TOSHIBA

Rodinný dom v Podersdorfe,
Robert Müllner GmbH – Kälte Klima Installateur

ESTIA – tepelné čerpadlo vzduch-voda

- Trieda A++ pri vykurovacej prevádzke, COP až 4,90
- Nízke investované, montážne a prevádzkové náklady
- Spoľahlivé vykurovanie pri vonkajšej teplote do -25°C

VONKAJŠIE JEDNOTKY

Chladivo R32, séria 5 a HI POWER

Str. 34, 38, 40

Kompresor zvyšuje teplotu vonkajšieho vzduchu na vyššiu úroveň a získanú energiu prenáša do vnútornej jednotky hydrobox.

VNÚTORNÁ JEDNOTKA HYDROBOX

Chladivo R32, séria 5 a HI POWER

Str. 35, 39, 41

Vo vnútornej jednotke hydrobox sa teplo prenáša cez platňový tepelný výmenník bez strát do vykurovacej sústavy.

VNÚTORNÁ JEDNOTKA ALL-IN-ONE

Chladivo R32

Strana 37

Vnútorná jednotka All-in-One pozostáva z kombinácie vnútornej jednotky hydrobox a zásobníka teplej vody na minimálnom pôdoryse.

DIAĽKOVÉ OVLÁDANIE

Strana 37

Ovládací panel priamo na vnútornej jednotke hydrobox ovláda všetky funkcie. Voliteľne je k dispozícii externé priestorové diaľkové ovládanie vrátane snímača teploty.

ZÁSObNÍK TEPLEJ VODY

Strana 41

Tu sa zhromažďuje teplá voda. Izolovaná nádrž je zhotovená z nehrdzavejúcej ocele, čím sú zabezpečené minimálne tepelné straty a vysoká životnosť.

TEPELNÉ ČERPADLO PRE ÚŽITKOVÚ VODU MONO

Strana 42

Tepelné čerpadlo pre úžitkovú vodu Mono zaisťuje priestorovo úspornú prípravu a akumuláciu teplej vody v kompaktnej jednotke na inštaláciu v interiéri.



ESTIA



ESTIA

ESTIA R32

- Nová generácia. Kompaktné – účinné – tiché
- Trieda A+++ pri vykurovacej prevádzke
- Komfortné ovládanie, voliteľná možnosť pripojenia cez WIFI, Modbus či KNX alebo ovládanie signálom 0 – 10 V



VONKAJŠIA JEDNOTKA		HWT-401HW-E	HWT-601HW-E	HWT-801HW-E	HWT-1101HW-E
Vykurovací výkon @ A+7/W+35 (nom.)	kW	4,00	6,00	8,00	11,00
Elektrický príkon @ A+7/W+35 (nom.)	kW	0,77	1,25	1,54	2,39
Stupeň účinnosti COP @ A+7/W+35 (nom.)	W/W	5,20	4,80	5,19	4,60
Vykurovací výkon @ A+2/W+35 (max.)	kW	6,42	6,42	10,30	11,46
Elektrický príkon @ A+2/W+35 (max.)	kW	1,52	1,52	2,77	3,24
Stupeň účinnosti COP @ A+2/W+35 (max.)	W/W	4,22	4,22	3,72	3,54
Vykurovací výkon @ A-7/W+35 (max.)	W/W	4,80	6,06	8,11	9,10
Energetická trieda		A+++	A+++	A+++	A+++
Chladiaci výkon @ A+35/W+7 (nom.)	kW	4,00	5,00	6,00	8,00
Elektrický príkon @ A+35/W+7 (nom.)	kW	1,16	1,52	1,88	2,86
Stupeň účinnosti EER @ A+35/W+7 (nom.)	W/W	3,45	3,30	3,20	2,80
Energetická trieda		-	-	-	-
Ročný pracovný čas		-	-	-	-
Napájanie napätím	V/f + N/Hz	220-230/1/50	220-230/1/50	220-230/1/50	220-230/1/50
Prevádzkový prúd (max.)	A	14,60	14,60	20,30	20,30
Rozbehový prúd	A	Softstart	Softstart	Softstart	Softstart
Odporúčané poisťky	A	16	16	25	25
Prevádzkový rozsah vonkajšej teploty (min. – max.)	°C	-20 / +35	-20 / +35	-25 / +35	-25 / +35
Prevádzkový rozsah vonkajšej teploty (min. – max.)	°C	+10 / +43	+10 / +43	+10 / +43	+10 / +43
Ø vedenia kvapaliny	mm (palce)	6,3 (¼)	6,3 (¼)	6,3 (¼)	6,3 (¼)
Ø vedenia nasávaného plynu	mm (palce)	12,7 (½)	12,7 (½)	15,9 (5/8)	15,9 (5/8)
Dĺžka vedení (min.)	m	5	5	5	5
Dĺžka vedení (max.)	m	30	30	30	30
Prevýšenie (max.)	m	30	30	30	30
Hladina akustického tlaku (low/med/high)	dB(A)	45	46	51	51
Hladina akustického tlaku (low/med/high)	dB(A)	46	45	50	49
Chladiaci prostriedok		R32	R32	R32	R32
Predplnené množstvo chladiaceho prostriedku	kg	0,9	0,9	1,25	1,25
Rozmery (VxŠxH)	mm	630 x 800 x 320	630 x 800 x 320	1050 x 1010 x 371	1050 x 1010 x 371
Hmotnosť	kg	42	42	75	75
Cena	€	1.925,-	2.140,-	3.765,-	4.215,-



Vnútrotná jednotka hydrobox ESTIA R32

- Tepelné čerpadlá vzduch-voda, systém Split
- Trieda A+++ pri vykurovacej prevádzke, COP až 5,20
- Jednoduchá výmena v rámci existujúceho vykurovacieho systému
- Prívodná teplota do +65°C



VNÚTROTNÁ JEDNOTKA		HWT-601XWHM3W-E	HWT-601XWHT6W-E	HWT-1101XWHT6W-E	HWT-1101XWHT9W-E
Prívodná teplota (min. – max.)	°C	20/55	20/55	20/65	20/65
Prívodná teplota (min. – max.)	°C	7/25	7/25	7/25	7/25
Kompatibilné vonkajšie jednotky		401/601	401/601	801/1101	801/1101
Backup Heater, výkon	kW	3	6	6	9
Backup Heater, prípojka	Ph+N	220-230/1/50	380-400/3/50	380-400/3/50	380-400/3/50
Backup Heater, odporúčané poistky	A	16	2x 16	2x 16	3x 16
Prietok vody (min.)	m³/h	0,60	0,60	0,78	0,78
Vodné čerpadlo, elektrický príkon (max.)	kW	0,060	0,060	0,060	0,060
Vodné čerpadlo, dopravná výška (max.)	m	7,2	7,2	7,2	7,2
Vodné čerpadlo, energetická trieda		EEI <0,20	EEI <0,20	EEI <0,20	EEI <0,20
Expanzná nádobka	l	8	8	8	8
Prípojka vody (vstup/výstup)	Palce	1	1	1	1
Ø vedenia kvapaliny	mm (palce)	6,3 (¼)	6,3 (¼)	6,3 (¼)	6,3 (¼)
Ø vedenia nasávaného plynu	mm (palce)	12,7 (½)	12,7 (½)	15,9 (5/8)	15,9 (5/8)
Hladina akustického tlaku (low/med/high)	dB(A)	28	28	28	28
Hladina akustického tlaku (low/med/high)	dB(A)	28	28	28	28
Hladina akustického výkonu	dB(A)	40	40	40	40
Hladina akustického výkonu	dB(A)	40	40	40	40
Rozmery (VxŠxH)	mm	725 x 450 x 235	725 x 450 x 235	725 x 450 x 235	725 x 450 x 235
Hmotnosť	kg	27	27	27	27
Cena	€	3.600,-	3.755,-	4.200,-	4.355,-



Záruka na produkty ESTIA

Záručná lehota stanovená zákonom je 36 mesiacov. V prípade stabilného a spoľahlivého systému ESTIA poskytuje spoločnosť TOSHIBA na srdce jednotky – kompresor – päťročnú záruku. Pre všetky ostatné komponenty je voliteľne k dispozícii predĺžená záruka 60 mesiacov.



PÄTROČNÁ ZÁRUKA NA KOMPRESOR

Na kompresor ESTIA dostávate automaticky záruku 5 rokov.



PREDĽŽENIE ZÁRUKY

Navyše je možné predĺžiť záruku na 4 alebo 5 rokov na všetky ostatné komponenty.



ESTIA R32 AIO All-in-One

- Kompaktný systém so zásobníkom, perfektný pre novostavby
- Trieda A+++ pri vykurovacej prevádzke, COP až 5,20
- Jeden systém na vykurovanie a zohrievanie úžitkovej vody
- Prívodná teplota do +65°C



VNÚTORNÁ JEDNOTKA		HWT-601F21SM3W-E	HWT-601F21ST6W-E	HWT-1101F21ST6W-E	HWT-1101F21ST9W-E	HWT-1101F21MT6W-E	HWT-1101F21MT9W-E
Prívodná teplota (min. – max.)	°C	20/55	20/55	20/65	20/65	20/65	20/65
Prívodná teplota (min. – max.)	°C	7/25	7/25	7/25	7/25	7/25	7/25
Kompatibilné vonkajšie jednotky		401/601	401/601	801/1101	801/1101	801/1101	801/1101
Backup Heater, výkon	kW	3	6	6	9	6	9
Backup Heater, prípojka	Ph+N	220-230/1/50	380-400/3/50	380-400/3/50	380-400/3/50	380-400/3/50	380-400/3/50
Backup Heater, odporúčané poistky	A	16	2x 16	2x 16	3x 16	2x 16	3x 16
Prietok vody (min.)	m³/h	0,60	0,60	0,78	0,78	0,78	0,78
Vodné čerpadlo, elektrický príkon (max.)	kW	0,060	0,060	0,060	0,060	0,060	0,060
Vodné čerpadlo, dopravná výška (max.)	m	7,2	7,2	7,2	7,2	7,2	7,2
Vodné čerpadlo, energetická trieda		EEL <0,20	EEL <0,20	EEL <0,20	EEL <0,20	EEL <0,20	EEL <0,20
Expanzná nádobka	l	10	10	10	10	10	10
Prípojka vody (vstup/výstup)	Palce	22	22	22	22	22	22
Ø vedenia kvapaliny	mm (palce)	6,3 (¼)	6,3 (¼)	6,3 (¼)	6,3 (¼)	6,3 (¼)	6,3 (¼)
Ø vedenia nasávaného plynu	mm (palce)	12,7 (½)	12,7 (½)	15,9 (5/8)	15,9 (5/8)	15,9 (5/8)	15,9 (5/8)
Hladina akustického tlaku (low/med/high)	dB(A)	30	30	30	30	32	32
Hladina akustického tlaku (low/med/high)	dB(A)	30	30	30	30	32	32
Hladina akustického výkonu	dB(A)	42	42	42	42	44	44
Hladina akustického výkonu	dB(A)	42	42	42	42	44	44
Rozmery (VxŠxH)	mm	1700 x 600 x 670	1700 x 600 x 670	1700 x 600 x 670	1700 x 600 x 670	1700 x 600 x 670	1700 x 600 x 670
Hmotnosť	kg	157	157	157	157	162	162
Cena	€	8.520,-	8.580,-	8.630,-	8.700,-	9.650,-	9.770,-



ESTIA – príslušenstvo



ESTIA R32 / ALL IN ONE

PRÍSLUŠENSTVO	POPIS	CENA €
HWS-AMSU51-E	Externé priestorové diaľkové ovládanie (káblové)	200,-
BMS-IFMBOUEW-E	Rozhranie Modbus, napojenie na systém správy budov, skupinové riadenie až 8 jednotiek	615,-
BMS-IFKXOAWR-E	Rozhranie KNX®, napojenie na systém správy budov, skupinové riadenie až 8 jednotiek	680,-
HWS-IFAIP01U-E	Rozhranie 0 – 10 V na externé ovládanie prostredníctvom signálov 0 – 10 V	330,-
HWS-IWF001OUP-E	ESTIA R32 WiFi Adapter	180,-
95612037	Snímač teploty pre zásobník teplej vody od iného dodávateľa	67,-

ESTIA séria 5

- Vysoká kvalita – dlhá životnosť – účinnosť
- Trieda A++ pri vykurovacej prevádzke, COP až 4,90
- Komfortné ovládanie, voliteľne cez zbernicu Modbus alebo KNX



1-fázové vyhotovenie

VONKAJŠIA JEDNOTKA		HWS-455H-E*	HWS-1405H-E
Vykurovací výkon @ A+7/W+35 (nom.)	kW *	4,50	14,00
Elektrický príkon @ A+7/W+35 (nom.)	kW *	0,92	3,11
Stupeň účinnosti COP @ A+7/W+35 (nom.)	W/W *	4,90	4,50
Vykurovací výkon @ A+2/W+35 (max.)	kW *	4,97	10,65
Elektrický príkon @ A+2/W+35 (max.)	kW *	1,56	3,20
Stupeň účinnosti COP @ A+2/W+35 (max.)	W/W *	3,18	3,33
Vykurovací výkon @ A-7/W+35 (max.)	W/W *	4,48	10,79
Energetická trieda	*	A++	A++
Chladiaci výkon @ A+35/W+7 (nom.)	kW ❄️	4,50	11,00
Elektrický príkon @ A+35/W+7 (nom.)	kW ❄️	1,46	3,81
Stupeň účinnosti EER @ A+35/W+7 (nom.)	W/W ❄️	4,90	2,89
Energetická trieda	❄️	A++	A++
Ročný pracovný čas		4,27	4,03
Napájanie napätím	V/f + N/Hz	220-230/1/50	220-230/1/50
Prevádzkový prúd (max.)	A	11,10	22,80
Rozbehový prúd	A	Softstart	Softstart
Odporúčané poisťky	A	16	25
Prevádzkový rozsah vonkajšej teploty (min. – max.)	°C *	-20 / +43	-20 / +43
Prevádzkový rozsah vonkajšej teploty (min. – max.)	°C ❄️	+15 / +43	+15 / +43
Ø vedenia kvapaliny	mm (palce)	6,3 (¼)	9,5 (3/8)
Ø vedenia nasávaného plynu	mm (palce)	12,7 (½)	15,9 (5/8)
Dĺžka vedení (min.)	m	5	5
Dĺžka vedení (max.)	m	15	30
Prevýšenie (max.)	m	10	30
Hladina akustického tlaku (low/med/high)	dB(A) *	48	52
Hladina akustického tlaku (low/med/high)	dB(A) ❄️	48	52
Chladiaci prostriedok		R410A	R410A
Predplnené množstvo chladiaceho prostriedku	kg	1,15	2,7
Rozmery (VxŠxH)	mm	630 x 800 x 300	1340 x 900 x 320
Hmotnosť	kg	42	92
Cena	€	1.220,-	4.780,-

Hodnoty merané v súlade s EN14511 vrátane odmrazovania

* Do vypredania zásob.



3-fázové vyhotovenie

VONKAJŠIA JEDNOTKA		HWS-1105H8-E	HWS-1405H8-E	HWS-1605H8-E
Vykurovací výkon @ A+7/W+35 (nom.)	kW	11,20	14,00	16,00
Elektrický príkon @ A+7/W+35 (nom.)	kW	2,34	3,16	3,72
Stupeň účinnosti COP @ A+7/W+35 (nom.)	W/W	4,80	4,44	4,30
Vykurovací výkon @ A+2/W+35 (max.)	kW	10,46	11,01	11,61
Elektrický príkon @ A+2/W+35 (max.)	kW	2,90	3,21	3,46
Stupeň účinnosti COP @ A+2/W+35 (max.)	W/W	3,61	3,44	3,36
Vykurovací výkon @ A-7/W+35 (max.)	W/W	9,50	10,64	11,25
Energetická trieda		A++	A++	A++
Chladiaci výkon @ A+35/W+7 (nom.)	kW	10,00	11,00	13,00
Elektrický príkon @ A+35/W+7 (nom.)	kW	3,26	3,81	4,80
Stupeň účinnosti EER @ A+35/W+7 (nom.)	W/W	3,07	2,89	2,71
Energetická trieda		A++	A++	A++
Ročný pracovný čas		4,42	4,23	4,10
Napájanie napätím	V/f + N/Hz	380-400/3/50	380-400/3/50	380-400/3/50
Prevádzkový prúd (max.)	A	14,60	14,60	14,60
Rozbehový prúd	A	Softstart	Softstart	Softstart
Odporúčané poistky	A	3 x 16	3 x 16	3 x 16
Prevádzkový rozsah vonkajšej teploty (min. – max.)	°C	-20 / +43	-20 / +43	-20 / +43
Prevádzkový rozsah vonkajšej teploty (min. – max.)	°C	+15 / +43	+15 / +43	+15 / +43
Ø vedenia kvapaliny	mm (palce)	9,5 (3/8)	9,5 (3/8)	9,5 (3/8)
Ø vedenia nasávaného plynu	mm (palce)	15,9 (5/8)	15,9 (5/8)	15,9 (5/8)
Dĺžka vedení (min.)	m	5	5	5
Dĺžka vedení (max.)	m	30	30	30
Prevýšenie (max.)	m	30	30	30
Hladina akustického tlaku (low/med/high)	dB(A)	51	52	53
Hladina akustického tlaku (low/med/high)	dB(A)	51	52	53
Chladiaci prostriedok		R410A	R410A	R410A
Predplnené množstvo chladiaceho prostriedku	kg	2,7	2,7	2,7
Rozmery (VxŠxH)	mm	1340 x 900 x 320	1340 x 900 x 320	1340 x 900 x 320
Hmotnosť	kg	93	93	93
Cena	€	4.540,-	4.980,-	5.485,-

Hodnoty merané v súlade s EN14511 vrátane odmrazovania

VNÚTORNÁ JEDNOTKA		HWS-455XWHM3-E*	HWS-1405XWHT6-E	HWS-1405XWHT9-E
Prírodná teplota (min. – max.)	°C	20/55	20/55	20/55
Prírodná teplota (min. – max.)	°C	7/25	7/25	7/25
Kompatibilné vonkajšie jednotky		455	1105/1405/1605	1105/1405/1605
Backup Heater, výkon	kW	3	6	9
Backup Heater, prípojka	Ph+N	220-230/1/50	380-400/3/50	380-400/3/50
Backup Heater, odporúčané poistky	A	16	2x 16	3x 16
Prietok vody (min.)	m³/h	0,78	1,05	1,05
Vodné čerpadlo, elektrický príkon (max.)	kW	0,125	0,190	0,190
Vodné čerpadlo, dopravná výška (max.)	m	6,3	8,8	8,8
Vodné čerpadlo, energetická trieda		A	A	A
Expanzná nádoba	l	12	12	12
Prípojka vody (vstup/výstup)	Palce	1 ¼	1 ¼	1 ¼
Ø vedenia kvapaliny	mm (palce)	6,3 (¼)	9,5 (3/8)	9,5 (3/8)
Ø vedenia nasávaného plynu	mm (palce)	12,7 (½)	15,9 (5/8)	15,9 (5/8)
Hladina akustického tlaku (low/med/high)	dB(A)	29	32	32
Hladina akustického tlaku (low/med/high)	dB(A)	29	32	32
Hladina akustického výkonu	dB(A)	41	43	43
Hladina akustického výkonu	dB(A)	41	43	43
Rozmery (VxŠxH)	mm	925 x 525 x 355	925 x 525 x 355	925 x 525 x 355
Hmotnosť	kg	47	52	52
Cena	€	3.130,-	5.615,-	5.735,-

Hodnoty merané v súlade s EN14511 vrátane odmrazovania

* Do vypredania zásob.

ESTIA HI POWER séria 5

- Klasika do rekonštruovaných budov – prívodná teplota až do +60°C
- Trieda A++ pri vykurovacej prevádzke, COP až 4,88
- Komfortné ovládanie, voliteľne cez zbernicu Modbus alebo KNX



VONKAJŠIA JEDNOTKA		HWS-P805H8R-E	HWS-P1105H8R-E	HWS-P1405H8R-E
Vykurovací výkon @ A+7/W+35 (nom.)	kW	8,00	11,20	14,00
Elektrický príkon @ A+7/W+35 (nom.)	kW	1,71	2,34	3,15
Stupeň účinnosti COP @ A+7/W+35 (nom.)	W/W	4,68	4,80	4,44
Vykurovací výkon @ A+2/W+35 (max.)	kW	12,13	12,88	14,60
Elektrický príkon @ A+2/W+35 (max.)	kW	3,44	4,08	4,85
Stupeň účinnosti COP @ A+2/W+35 (max.)	W/W	3,53	3,16	3,01
Vykurovací výkon @ A-7/W+35 (max.)	W/W	10,82	11,63	13,44
Energetická trieda		A++	A+++	A++
Chladiaci výkon @ A+35/W+7 (nom.)	kW	6,00	10,00	11,00
Elektrický príkon @ A+35/W+7 (nom.)	kW	1,64	3,33	3,90
Stupeň účinnosti EER @ A+35/W+7 (nom.)	W/W	3,66	3,00	2,82
Energetická trieda		A++	A++	A++
Ročný pracovný čas		0,00	0,00	0,00
Napájanie napätím	V/f + N/Hz	380-400/3+N/50	380-400/3+N/50	380-400/3+N/50
Prevádzkový prúd (max.)	A	14,60	14,60	14,60
Rozbehový prúd	A	Softstart	Softstart	Softstart
Odporúčané poisťky	A	3 x 16	3 x 16	3 x 16
Prevádzkový rozsah vonkajšej teploty (min. – max.)	°C	-25 / +43	-25 / +43	-25 / +43
Prevádzkový rozsah vonkajšej teploty (min. – max.)	°C	+15 / +43	+15 / +43	+15 / +43
Ø vedenia kvapaliny	mm (palce)	9,5 (3/8)	9,5 (3/8)	9,5 (3/8)
Ø vedenia nasávaného plynu	mm (palce)	15,9 (5/8)	15,9 (5/8)	15,9 (5/8)
Dĺžka vedení (min.)	m	5	5	5
Dĺžka vedení (max.)	m	30	30	30
Prevýšenie (max.)	m	30	30	30
Hladina akustického tlaku (low/med/high)	dB(A)	52	52	53
Hladina akustického tlaku (low/med/high)	dB(A)	52	52	53
Chladiaci prostriedok		R410A	R410A	R410A
Predplnené množstvo chladiaceho prostriedku	kg	2,7	2,7	2,7
Rozmery (VxŠxH)	mm	1340 x 900 x 320	1340 x 900 x 320	1340 x 900 x 320
Hmotnosť	kg	94	94	93
Cena	€	5.555,-	5.795,-	6.090,-

Hodnoty merané v súlade s EN14511 vrátane odmrazovania



VNÚTORNÁ JEDNOTKA		HWS-P805XWHM3-E*	HWS-P805XWHT6-E	HWS-P805XWHT9-E	HWS-P1105XWHT6-E	HWS-P1105XWHT9-E
Prívodná teplota (min. – max.)	°C	20/60	20/60	20/60	20/60	20/60
Prívodná teplota (min. – max.)	°C	7/25	7/25	7/25	7/25	7/25
Kompatibilné vonkajšie jednotky		P805	P805	P805	P1105/P1405	P1105/P1405
Backup Heater, výkon	kW	3	6	9	6	9
Backup Heater, prípojka	Ph+N	220-230/1/50	380-400/3/50	380-400/3/50	380-400/3/50	380-400/3/50
Backup Heater, odporúčané poistky	A	16	2x 16	3x 16	2x 16	3x 16
Prietok vody (min.)	m³/h	0,78	0,78	0,78	1,05	1,05
Vodné čerpadlo, elektrický príkon (max.)	kW	0,125	0,125	0,125	0,190	0,190
Vodné čerpadlo, dopravná výška (max.)	m	6,3	6,3	6,3	8,8	8,8
Vodné čerpadlo, energetická trieda		A	A	A	A	A
Expanzná nádobá	l	12	12	12	12	12
Prípojka vody (vstup/výstup)	Palce	1 ¼	1 ¼	1 ¼	1 ¼	1 ¼
Ø vedenia kvapaliny	mm (palce)	9,5 (3/8)	9,5 (3/8)	9,5 (3/8)	9,5 (3/8)	9,5 (3/8)
Ø vedenia nasávaného plynu	mm (palce)	15,9 (5/8)	15,9 (5/8)	15,9 (5/8)	15,9 (5/8)	15,9 (5/8)
Hladina akustického tlaku (low/med/high)	dB(A)	29	29	29	32	32
Hladina akustického tlaku (low/med/high)	dB(A)	29	29	29	32	32
Hladina akustického výkonu	dB(A)	41	41	41	43	43
Hladina akustického výkonu	dB(A)	41	41	41	43	43
Rozmery (VxŠxH)	mm	925 x 525 x 355	925 x 525 x 355	925 x 525 x 355	925 x 525 x 355	925 x 525 x 355
Hmotnosť	kg	49	49	49	52	52
Cena	€	3.980,-	4.050,-	4.175,-	5.615,-	5.735,-

* Do vypredania zásob.

ESTIA – Príslušenstvo



ESTIA SPLIT Series 5

PRÍSLUŠENSTVO	POPIS	CENA €
HWS-AMS54E	Externé priestorové diaľkové ovládanie (kábelové)	225,-
TCB-PCIN3E	Povoľovací signál pre externý tepelný ohrievač a výstup poruchového hlásenia alebo výstup prevádzkového hlásenia kompresora a prevádzkového hlásenia odm	180,-
TCB-PCM03E	Vstup pre externý priestorový termostat alebo vstup pre núdzové vypnutie alebo externé zapnutie/vypnutie	140,-
95612037	Snímač teploty pre zásobník teplej vody od iného dodávateľa	67,-
VK320MOAIRCO01	Náhradný prietokový snímač pre veľkosti 8, 11, 14	85,-
VK320MOAIRCO02	Náhradný prietokový snímač pre veľkosť 4	125,-
BMS-IFKX0AWR-E	Rozhranie KNX®, napojenie na systém správy budov, skupinové riadenie až 8 jednotiek	680,-
BMS-IFMBOUEW-E	Rozhranie Modbus, napojenie na systém správy budov, skupinové riadenie až 8 jednotiek	615,-

ESTIA – zásobník teplej vody

■ Dlhá životnosť, vyrobený z nehrdzavejúcej ocele



VNÚTORNÁ JEDNOTKA		HWS-1501CSHM3-E	HWS-2101CSHM3-E	HWS-3001CSHM3-E
Objem nádrže	l	150	210	300
Teplota vody (max.)	°C	75	75	75
Backup Heater, výkon	W	2,75	2,75	2,75
Napájanie napätím	V/f + N/Hz	220-230/1/50	220-230/1/50	220-230/1/50
Rozmery (VxØ)	mm	1090 x 550	1474 x 550	2040 x 550
Hmotnosť (suchá/mokrú)	kg	31 / 181	41 / 251	60 / 360
Cena	€	1.800,-	2.140,-	2.550,-

ESTIA tepelné čerpadlo pre úžitkovú vodu MONO



- Mimoriadne tichá prvotriedna kompaktná jednotka na inštaláciu v interiéri
- Najlepšia hodnota COP vo svojej triede 3,57, široký prevádzkový rozsah (-7°C až +40°C)
- Komfortné ovládanie priamo na jednotke alebo cez zbernicu Modbus
- Nejde o skladový tovar – dodacia lehota na zákazku

VNÚTORNÁ JEDNOTKA		HWS-G1901CNMR-E	HWS-G2601CNMR-E
Energetická trieda		A+	A+
Stupeň účinnosti COP @ A+7/W+10 do +52,9 (EN16147)	W/W *	3,57	3,69
Prevádzkový rozsah teploty vzduchu (min. – max.)	°C	-7/+40	-7/+40
Doba rozkúrenia @ A+7/W+10 do +53,5 (EN16147)	hh:mm *	06:27	09:12
Objem nádrže	l	190	260
Teplota vody, s Backup Heater (max.)	°C *	65	65
Teplota vody, len prevádzka tepelných čerpadiel (max.)	°C *	60	60
Ochrana proti korózii		Magnesium Anode	Magnesium Anode
Hladina akustického výkonu, s pripojeniami vzduchu (ISO12102)	dB(A)	49,0	49,0
Hladina akustického tlaku, so vzduchovými pripojkami @ 2 m	dB(A)	32,0	32,0
Hladina akustického výkonu, bez pripojení vzduchu (ISO12102)	dB(A)	55,6	55,6
Hladina akustického tlaku, bez vzduchových pripojok @ 2 m	dB(A)	38,6	38,6
Prietok vzduchu (min./nom./max.)	m³/h	0/450/800	0/450/800
Externé statické stláčanie (max.)	Pa	200	200
Vzduchové pripojky Ø	mm	160	160
Objem miestnosti, bez vzduchových pripojok (min.)	m³	60	60
Elektrický príkon (max.)	W *	2185	2185
Backup Heater, výkon	W	1500	1500
Pripojka vody (vstup/výstup)	Palce	3/4 - 3/4	3/4 - 3/4
Ø vedenia kondenzátu	mm	19	19
Napájanie napätím	V/f + N/Hz	230/1/50	230/1/50
Odporúčané poistky	A	13	13
Potrebná výška na inštaláciu (min.)	mm	1868	2223
Chladiaci prostriedok		R134A	R134A
Predplnené množstvo chladiaceho prostriedku	kg	1,20	1,28
Ekvivalent CO2	t	1,72	1,83
Rozmery (VxØ)	mm	1600 x 620	1960 x 620
Hmotnosť (suchá/mokrú)	kg	94 / 284	100 / 350
Cena	€	4.160,-	4.310,-

VONKAJŠIA JEDNOTKA		HWS-G1901CNRR-E	HWS-G2601CNRR-E	HWS-G1901CNXR-E	HWS-G2601CNXR-E	HWS-G1901ENXR-E	HWS-G2601ENXR-E
Objem nádrže	l	190	260	190	260	190	260
Cena	€	4.380,-	4.520,-	4.530,-	4.750,-	4.990,-	5.140,-
		Alternatívna poloha pripojky na prítok vody: 180° vstup/výstup (45° vstup/výstup pri štandardných verziách)		Možnosť Deluxe PCB umožňuje pripojenie týchto prvkov: <ul style="list-style-type: none"> ■ Fotovoltika ■ Smart Grid Ready ■ Prídavné vodné čerpadlo ■ Externá vetracia klapka 		Všetky možnosti pripojenia voliteľného vybavenia Deluxe PCB: <ul style="list-style-type: none"> ■ Fotovoltika ■ Smart Grid Ready ■ Prídavné vodné čerpadlo ■ Externá vetracia klapka + navyše: <ul style="list-style-type: none"> ■ druhý tepelný výmenník na pripojenie tepelného solárneho systému 	

Spotreba elektrickej energie + zabezpečenie (poistky)

TYP	Prevádzkový prúd (max.)	Odporúčané poistky	Napájanie napätím	Odporúčaný typ prívodu	Komunikačné vedenie
	A	A	V/f + N/Hz		
ESTIA R32					
HWT-401HW-E	14,60	16	220-230/1/50	H07RN-F 3G2,5	H07RN-F 4G1,5
HWT-601HW-E	14,60	16	220-230/1/50	H07RN-F 3G2,5	H07RN-F 4G1,5
HWT-801HW-E	20,30	25	220-230/1/50	H07RN-F 3G4,0	H07RN-F 4G1,5
HWT-1101HW-E	20,30	25	220-230/1/50	H07RN-F 3G4,0	H07RN-F 4G1,5
ESTIA séria 5					
HWS-455H-E*	11,10	16	220-230/1/50	H07RN-F 3G2,5	H07RN-F 4G1,5
HWS-1405H-E	22,80	25	220-230/1/50	H07RN-F 3G4,0	H07RN-F 4G1,5
HWS-1105H8-E	14,60	3 x 16	380-400/3/50	H07RN-F 5G2,5	H07RN-F 4G1,5
HWS-1405H8-E	14,60	3 x 16	380-400/3/50	H07RN-F 5G2,5	H07RN-F 4G1,5
HWS-1605H8-E	14,60	3 x 16	380-400/3/50	H07RN-F 5G2,5	H07RN-F 4G1,5
HI POWER					
HWS-P805H8R-E	14,60	3 x 16	380-400/3+N/50	H07RN-F 3G4,0	H07RN-F 4G1,5
HWS-P1105H8R-E	14,60	3 x 16	380-400/3+N/50	H07RN-F 3G4,0	H07RN-F 4G1,5
HWS-P1405H8R-E	14,60	3 x 16	380-400/3+N/50	H07RN-F 3G4,0	H07RN-F 4G1,5
DHW MONO					
HWS-G1901CNMR-E	-	13	230/1/50	H07RN-F 3G2,5	-
HWS-G2601CNMR-E	-	13	230/1/50	H07RN-F 3G2,5	-

TYP	Prevádzkový prúd (max.)	Odporúčané poistky	Napájanie napätím	Odporúčaný typ prívodu	Komunikačné vedenie
	A	A	V/f + N/Hz		
DHW MONO					
HWS-G1901CNMR-E	-	13	230/1/50	H07RN-F 3G2,5	-
HWS-G2601CNMR-E	-	13	230/1/50	H07RN-F 3G2,5	-



Akustický výkon / akustický tlak

TYP	Hladina akustického výkonu (max.)	Hladina akustického tlaku (low/med/high)		Hladina akustického tlaku (nočný režim)
	dB(A)	dB(A) *	dB(A) ❄️	dB(A)
ESTIA R32				
HWT-401HW-E	65	45	46	40
HWT-601HW-E	65	46	45	42
HWT-801HW-E	65	51	50	46
HWT-1101HW-E	65	51	49	49
ESTIA séria 5				
HWS-455H-E*	65	48	48	47
HWS-1405H-E	68	52	52	46
HWS-1105H8-E	66	51	51	46
HWS-1405H8-E	68	52	52	46
HWS-1605H8-E	69	53	53	46
HI POWER				
HWS-P805H8R-E	66	52	52	46
HWS-P1105H8R-E	67	52	52	46
HWS-P1405H8R-E	68	53	53	46

TYP	Hladina akustického výkonu, s pripojeniami vzduchu (ISO12102)	Hladina akustického výkonu, bez pripojení vzduchu (ISO12102)	Hladina akustického tlaku, so vzduchovými prípojkami @ 2 m	Hladina akustického tlaku, bez vzduchových prípojek @ 2 m
	dB(A)	dB(A)	dB(A)	dB(A)
DHW MONO				
HWS-G1901CNMR-E	49,0	55,6	32,0	38,6
HWS-G2601CNMR-E	49,0	55,6	32,0	38,6



1 ZÓNA S VYKUROVACOU FUNKCIOU

1 zóna s vykurovacou funkciou a prípravou teplej vody.

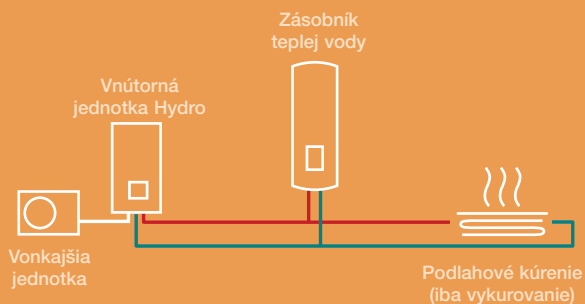

1 ZÓNA S VYKUROVACOU A CHLADIACOU FUNKCIOU

1 zóna s vykurovacou a chladiacou funkciou a tiež prípravou teplej vody.

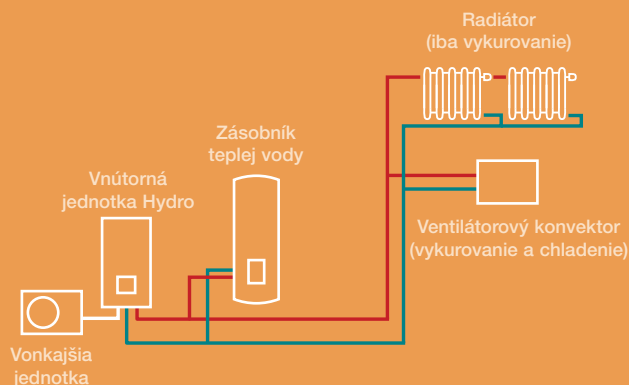

2 ZÓNY S CHLADIACOU FUNKCIOU

Príklad aplikácie pre nový dom.

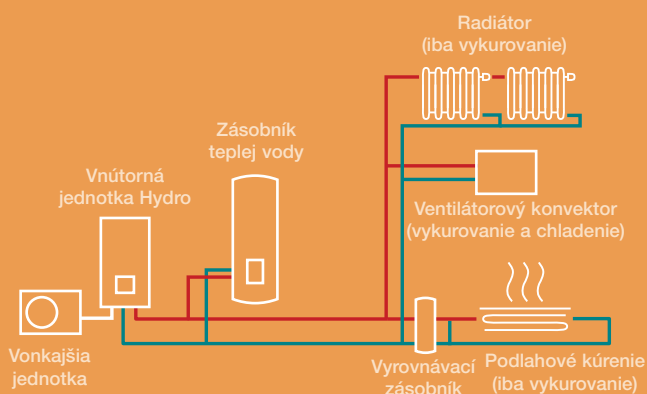

2 ZÓNY S EXISTUJÚCIM VYKUROVANÍM

Príklad aplikácie pre dom s existujúcim kúrením.

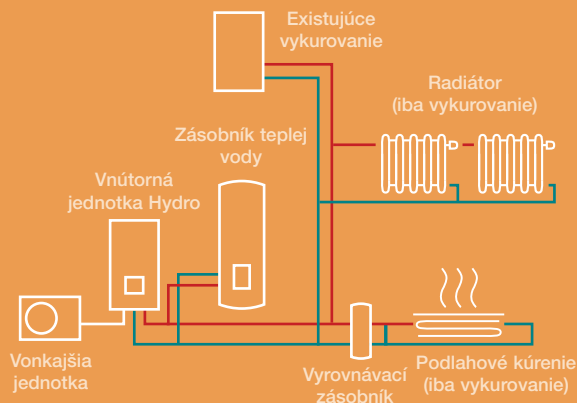

2 ZÓNY SO SOLÁRNOU A CHLADIACOU FUNKCIOU

Príklad aplikácie pre nový dom.

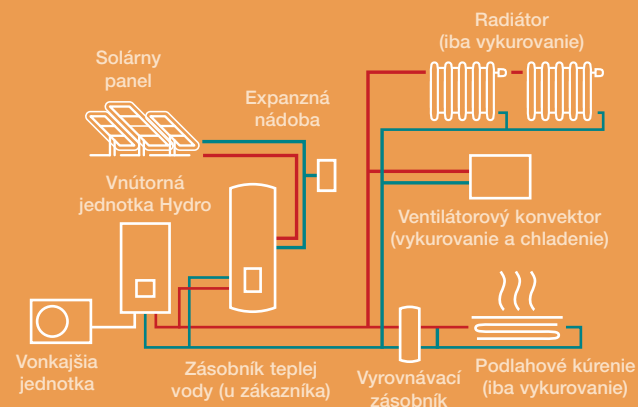

2 ZÓNY S VYROVNÁVACÍM ZÁSObNÍKOM A CHLADIACOU FUNKCIOU

Príklad aplikácie pre nový dom.

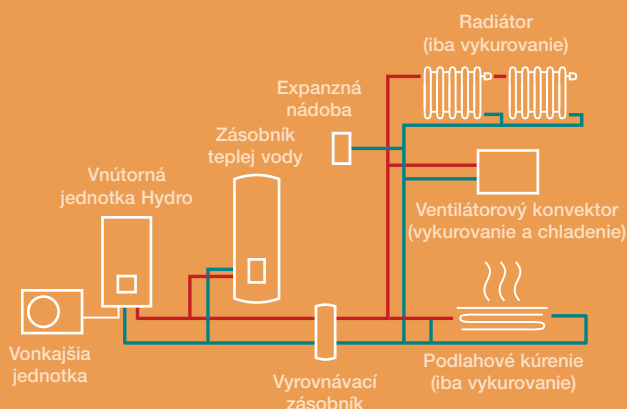



*MRCT Diagnosezentrum Dr. Andreas Oberhauser GmbH v Innsbrucku,
EDMUND SPARER Klima & Kältetechnik GmbH*

SYSTÉMY RAV: riešenie pre jednu miestnosť

- Spoľahlivý partner s dlhou životnosťou pre všetky komerčné priestory
- Trieda účinnosti až A+++ v nepretržitej prevádzke
- Ovládanie miestne, centrálné alebo cez systém BMS



DIGITÁLNY INVERTOR (DI)

Chladiaci výkon: 2,5 | 3,6 | 5,0 | 6,7 | 8,0 | 10,0 | 12,0 | 14,0

Strana 82

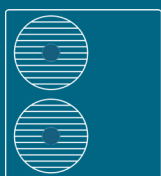
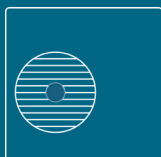

SUPER DIGITÁLNY INVERTOR (SDI)

Chladiaci výkon: 5,3 | 7,1 | 10,0 | 12,5 | 14,0

Strana 84



DIGITÁLNY INVERTOR CLASSIC (DI-C)

Chladiaci výkon: 5,0 | 6,7 | 10,0 | 12,0 | 14,0

Strana 85

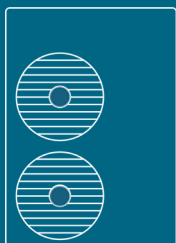
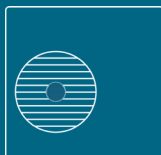

DIGITÁLNY INVERTOR BIG (DI BIG)

Chladiaci výkon: 19,4 | 22,5

Strana 86



VNÚTORNÉ JEDNOTKY RAV: prehľad

NÁSTENNÉ JEDNOTKY

NÁSTENNÁ JEDNOTKA

Chladiaci výkon: 2,5 | 3,6 | 5,0 | 6,7 | 8,0

DI, SDI, DI-C, DI BIG

Str. 50, 53



NÁSTENNÁ JEDNOTKA 10 kW

Chladiaci výkon: 9,5 | 10,0

DI, SDI, DI-C

Str. 52, 53

PODSTROPNÉ JEDNOTKY

PODSTROPNÁ JEDNOTKA

Chladiaci výkon: 3,6 | 5,0 | 6,9 | 8,0 | 9,5 | 12,1 | 14,0

DI, SDI, DI BIG

Str. 54, 55, 56, 57



KAZETOVÉ JEDNOTKY

60×60 SLIM KAZETA

Chladiaci výkon: 2,5 | 3,6 | 5,0

DI, SDI, DI BIG

Strana 58

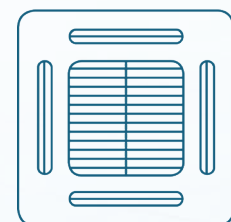

SMART KAZETA

Chladiaci výkon: 5,0 | 7,1 | 10,0 | 12,5

SDI

Strana 59

4-CESTNÁ ŠTANDARDNÁ KAZETOVÁ JEDNOTKA

Chladiaci výkon: 5,0 | 6,7 | 8,0 | 9,5 | 12,0 | 14,0

DI, SDI, DI-C, DI BIG

Str. 60, 61, 62, 63, 64

KANÁLOVÉ JEDNOTKY

PLOCHÁ KANÁLOVÁ JEDNOTKA

Chladiaci výkon: 2,5 | 3,6 | 5,0

DI, SDI, DI BIG

Strana 65

ŠTANDARDNÁ KANÁLOVÁ JEDNOTKA

Chladiaci výkon: 5,0 | 6,7 | 8,0 | 9,5 | 12,1 | 14,0

DI, SDI, DI-C, DI BIG

Str. 66, 67, 68, 69, 70, 71



VYSOKOTLAKOVÁ KANÁLOVÁ JEDNOTKA

Chladiaci výkon: 19,0 | 22,5

DI BIG

Strana 72

STOJANOVÉ JEDNOTKY

STOJANOVÁ JEDNOTKA

Chladiaci výkon: 5,0 | 6,7 | 9,5 | 12,1 | 14,0

DI, SDI

Str. 73, 74, 75



ŠPECIÁLNE RIEŠENIA

VETRACIA SADA PRE JEDNOTKY

Chladiaci výkon: 2,5 – 23,0

DI, SDI, DI BIG

Str. 76, 77, 78



VZDUCHOVÉ CLONY

Vykurovací výkon: 8,0 – 16,0

DI, SDI

Strana 81

Nástenná jednotka

- Kompaktný univerzálny model pre všetky oblasti použitia
- Trieda účinnosti až A++, COP až 4,00
- 5-stupňový ventilátor s nízkou hlučnosťou



Digitálny invertor – nástenná jednotka

VNÚTORNÁ JEDNOTKA VONKAJŠIA JEDNOTKA		RAV-RM301KRTP-E* RAV-GM301ATP-E	RAV-RM401KRTP-E* RAV-GM401ATP-E	RAV-RM561KRTP-E* RAV-GM561ATP-E	RAV-RM801KRTP-E* RAV-GM801ATP-E	RAV-GM901KRTP-E* RAV-GM901ATP-E
Chladiaci výkon	kW ❄️	2,50	3,60	5,00	6,70	8,00
Rozsah chladiaceho výkonu (min. – max.)	kW ❄️	0,90 - 3,00	0,90 - 4,00	1,50 - 5,60	1,50 - 8,00	1,90 - 8,80
Elektrický príkon (min./nom./max.)	kW ❄️	0,25/0,61/0,82	-/1,13/-	-/1,66/-	-/2,44/-	2,67
Stupeň účinnosti EER	W/W ❄️	4,10	3,19	3,01	2,75	3,00
Stupeň účinnosti SEER	❄️	6,36	6,12	6,19	5,73	6,10
Energetická trieda	❄️	A++	A++	A++	A+	A++
Prevádzkový rozsah vonkajšej teploty (min. – max.)	°C ❄️	-15 / +46	-15 / +46	-15 / +46	-15 / +46	-15/+46
Vykurovací výkon	kW 🔥	3,40	4,00	5,30	7,70	9,00
Rozsah vykurovacieho výkonu (min. – max.)	kW 🔥	0,80 - 4,50	0,80 - 5,00	1,50 - 6,30	1,50 - 9,00	1,6 - 9,90
Elektrický príkon (min./nom./max.)	kW 🔥	0,17/0,85/1,40	-/1,12/-	-/1,55/-	-/2,61/-	2,90
Stupeň účinnosti COP	W/W 🔥	4,00	3,57	3,42	2,95	3,10
Stupeň účinnosti SCOP	❄️	4,10	4,22	4,00	4,01	4,10
Energetická trieda	❄️	A+	A+	A+	A+	A+
Prevádzkový rozsah vonkajšej teploty (min. – max.)	°C 🔥	-15 / +15	-15 / +15	-15 / +15	-15 / +15	-15/+15
Napájanie napätím	V/f + N/Hz	220-240/1/50	220-240/1/50	220-240/1/50	220-240/1/50	220-240/1/50
Odporúčané poisťky	A	10	10	16	16	-
Cena setu	€	1.730,-	2.030,-	2.280,-	2.755,-	3.040,-

VNÚTORNÁ JEDNOTKA		RAV-RM301KRTP-E*	RAV-RM401KRTP-E*	RAV-RM561KRTP-E*	RAV-RM801KRTP-E*	RAV-GM901KRTP-E*
Prietok vzduchu	m³/h	450/540/670	45/580/700	680/830/960	680/910/1040	680/1180
Hladina akustického tlaku (low/med/high)	dB(A) ❄️	29/34/40	30/36/41	36/39/42	35/41/45	35/41/45
Hladina akustického tlaku (low/med/high)	dB(A) 🔥	29/34/40	30/36/41	36/39/42	35/41/45	35/41/45
Rozmery (VxŠxH)	mm	293 x 798 x 230	293 x 798 x 230	320 x 1050 x 250	320 x 1050 x 250	320 x 1050 x 250
Hmotnosť	kg	10	10	14	14	14
Cena	€	585,-	625,-	685,-	710,-	785,-

VONKAJŠIA JEDNOTKA		RAV-GM301ATP-E	RAV-GM401ATP-E	RAV-GM561ATP-E	RAV-GM801ATP-E	RAV-GM901ATP-E
Hladina akustického tlaku (low/med/high)	dB(A) ❄️	46	49	46	48	51
Hladina akustického tlaku (low/med/high)	dB(A) 🔥	47	50	48	52	55
Ø vedenia nasávaného plynu	mm (palce)	9,5 (3/8)	12,7 (½)	12,7 (½)	15,9 (5/8)	15,9 (5/8)
Ø vedenia kvapaliny	mm (palce)	6,4 (¼)	6,4 (¼)	6,4 (¼)	9,5 (3/8)	9,5 (3/8)
Dĺžka vedení (min.)	m	2	2	5	5	5
Dĺžka vedení (max.)	m	20	20	30	30	50
Prevýšenie (max.)	m	10	10	30	30	30
Typ kompresora		Twin-Rotary	Twin-Rotary	Twin-Rotary	Twin-Rotary	Twin-Rotary
Chladiaci prostriedok		R32	R32	R32	R32	R32
Predplnené množstvo chladiaceho prostriedku	kg	0,6	0,9	0,9	1,3	-
Rozmery (VxŠxH)	mm	550 x 780 x 290	550 x 780 x 290	550 x 780 x 290	550 x 780 x 290	600 x 800 x 300
Hmotnosť	kg	29	34	40	44	47
Cena	€	1.145,-	1.405,-	1.595,-	2.045,-	2.255,-

Všetky voliteľné možnosti ovládania nájdete na strane 90 a nasledujúcich.

* Vnútorná jednotka: Do vypredania zásob. Vonkajšia jednotka je tiež kompatibilná s novými vnútornými jednotkami RAV-HM*****.

Super digitálny inverter – nástenná jednotka

VNÚTORNÁ JEDNOTKA VONKAJŠIA JEDNOTKA		RAV-RM561KRTP-E* RAV-GP561ATW-E	RAV-RM801KRTP-E* RAV-GP801ATW-E
Chladiaci výkon	kW ❄️	5,00	7,10
Rozsah chladiaceho výkonu (min. – max.)	kW ❄️	1,20 - 5,60	1,90 - 8,00
Elektrický príkon (min./nom./max.)	kW ❄️	0,19/1,43/1,98	0,26/2,06/3,17
Stupeň účinnosti EER	W/W ❄️	3,50	3,45
Stupeň účinnosti SEER	❄️	7,59	7,34
Energetická trieda	❄️	A++	A+
Prevádzkový rozsah vonkajšej teploty (min. – max.)	°C ❄️	-15 / +52	-15 / +52
Vykurovací výkon	kW 🔥	5,60	8,00
Rozsah vykurovacieho výkonu (min. – max.)	kW 🔥	0,90 - 7,30	1,30 - 11,30
Elektrický príkon (min./nom./max.)	kW 🔥	0,16/1,39/2,67	0,20/2,25/3,50
Stupeň účinnosti COP	W/W 🔥	4,03	3,56
Stupeň účinnosti SCOP	🔥	4,17	4,13
Energetická trieda	🔥	A+	A+
Prevádzkový rozsah vonkajšej teploty (min. – max.)	°C 🔥	-27 / +15	-27 / +15
Napájanie napätím	V/f + N/Hz	220-240/1/50	220-240/1/50
Odporúčané poistky	A	16	20
Cena setu	€	2.710,-	3.325,-

VNÚTORNÁ JEDNOTKA		RAV-RM561KRTP-E*	RAV-RM801KRTP-E*
Prítok vzduchu	m³/h	678/828/960	-
Hladina akustického tlaku (low/med/high)	dB(A) ❄️	35/39/42	35/41/45
Hladina akustického tlaku (low/med/high)	dB(A) 🔥	35/39/42	35/41/45
Rozmery (VxŠxH)	mm	293 x 798 x 230	-
Hmotnosť	kg	14	-
Cena	€	685,-	710,-

VONKAJŠIA JEDNOTKA		RAV-GP561ATW-E	RAV-GP801ATW-E
Hladina akustického tlaku (low/med/high)	dB(A) ❄️	46	46
Hladina akustického tlaku (low/med/high)	dB(A) 🔥	48	48
Ø vedenia nasávaného plynu	mm (palce)	12,7 (½)	15,9 (5/8)
Ø vedenia kvapaliny	mm (palce)	6,4 (¼)	9,5 (3/8)
Dĺžka vedení (min.)	m	3	3
Dĺžka vedení (max.)	m	50	50
Prevýšenie (max.)	m	30	30
Typ kompresora		Twin-Rotary	Twin-Rotary
Chladiaci prostriedok		R32	R32
Predplnené množstvo chladiaceho prostriedku	kg	1,35	1,3
Rozmery (VxŠxH)	mm	630 x 799 x 299	1050 x 1010 x 370
Hmotnosť	kg	45	74
Cena	€	2.025,-	2.615,-

PRÍSLUŠENSTVO	POPIS	ZAHRNUTÉ	CENA €
Dialkové ovládanie	Infračervené diaľkové ovládanie je súčasťou dodávky	✓	

Všetky voliteľné možnosti ovládania nájdete na strane 90 a nasledujúcich.

* Vnútorňá jednotka: Do vypredania zásob. Vonkajšia jednotka je tiež kompatibilná s novými vnútornými jednotkami RAV-HIM*****.

Nástenná jednotka 10 kW

- Maximálny výkon pri tej najjednoduchšej montáži
- Trieda účinnosti až A++, COP až 4,00
- 5-stupňový ventilátor s nízkou hlučnosťou



VNÚTORNÁ JEDNOTKA VONKAJŠIA JEDNOTKA			RAV-GM1101KRTP-E* RAV-GM1101ATP-E	RAV-GM1101KRTP-E* RAV-GM1101AT8P-E	RAV-GM1101KRTP-E* RAV-GP1101AT-E	RAV-GM1101KRTP-E* RAV-GP1101AT8-E
Chladiaci výkon	kW	❄	9,50	9,50	10,00	10,00
Rozsah chladiaceho výkonu (min. – max.)	kW	❄	3,00 - 11,20	3,00 - 11,20	3,10 - 12,00	3,00 - 11,20
Elektrický príkon (min./nom./max.)	kW	❄	2,97	2,97	2,77	2,86
Stupeň účinnosti EER	W/W	❄	3,20	3,20	3,61	3,50
Stupeň účinnosti SEER		❄	6,10	6,10	7,20	6,35
Energetická trieda		❄	A++	A++	A++	A++
Prevádzkový rozsah vonkajšej teploty (min. – max.)	°C	❄	-15 / +46	-15 / +46	-15 / +52	-15 / +46
Vykurovací výkon	kW	🔥	11,20	11,20	11,20	11,20
Rozsah vykurovacieho výkonu (min. – max.)	kW	🔥	3,00 - 13,00	3,00 - 13,00	2,60 - 13,00	3,00 - 13,00
Elektrický príkon (min./nom./max.)	kW	🔥	3,47	3,47	3,13	3,25
Stupeň účinnosti COP	W/W	🔥	3,23	3,23	3,58	3,45
Stupeň účinnosti SCOP		🔥	4,20	4,20	4,41	4,21
Energetická trieda		🔥	A+	A+	A+	A+
Prevádzkový rozsah vonkajšej teploty (min. – max.)	°C	🔥	-15 / +15	-15 / +15	-27 / +15	-20 / +15
Napájanie napätím	V/f + N/Hz		220-240/1/50	380-415/3+N/50	220-240/1/50	380-415/3+N/50
Odporúčané poisťky	A		25	3x 16	25	3x 16
Cena setu	€		3.575,-	3.815,-	4.785,-	4.700,-

VNÚTORNÁ JEDNOTKA			RAV-GM1101KRTP-E*	RAV-GM1101KRTP-E*	RAV-GM1101KRTP-E*	RAV-GM1101KRTP-E*
Prietok vzduchu	m³/h		1180/1350/1610	1180/1350/1610	1180/1350/1610	1180/1350/1610
Hladina akustického tlaku (low/med/high)	dB(A)	❄	41/45/49	41/45/49	41/45/49	41/45/49
Hladina akustického tlaku (low/med/high)	dB(A)	🔥	41/45/49	41/45/49	41/45/49	41/45/49
Rozmery (VxŠxH)	mm		348 x 1200 x 280	348 x 1200 x 280	348 x 1200 x 280	348 x 1200 x 280
Hmotnosť	kg		19	19	19	19
Cena	€		890,-	890,-	890,-	890,-

VONKAJŠIA JEDNOTKA			RAV-GM1101ATP-E	RAV-GM1101AT8P-E	RAV-GP1101AT-E	RAV-GP1101AT8-E
Hladina akustického tlaku (low/med/high)	dB(A)	❄	54	54	49	49
Hladina akustického tlaku (low/med/high)	dB(A)	🔥	57	57	50	50
Ø vedenia nasávaného plynu	mm (palce)		15,9 (¾)	15,9 (¾)	15,9 (¾)	15,9 (¾)
Ø vedenia kvapaliny	mm (palce)		9,5 (3/8)	9,5 (3/8)	9,5 (3/8)	9,5 (3/8)
Dĺžka vedení (min.)	m		5	5	5	5
Dĺžka vedení (max.)	m		50	50	75	75
Prevýšenie (max.)	m		30	30	30	30
Typ kompresora			Twin-Rotary	Twin-Rotary	Twin-Rotary	Twin-Rotary
Chladiaci prostriedok			R32	R32	R32	R32
Predplnené množstvo chladiaceho prostriedku	kg		2,1	2,1	3,10	2,60
Rozmery (VxŠxH)	mm		890 x 900 x 320	890 x 900 x 320	1550 x 1010 x 370	1340 x 900 x 320
Hmotnosť	kg		68	68	104	95
Cena	€		2.685,-	2.925,-	3.895,-	3.810,-

PRÍSLUŠENSTVO	POPIS	ZAHRNUTÉ	CENA €
Diaľkové ovládanie	Infračervené diaľkové ovládanie je súčasťou dodávky	✓	

Všetky voliteľné možnosti ovládania nájdete na strane 90 a nasledujúcich.

* Vnútrotná jednotka: Do vypredania zásob. Vonkajšia jednotka je tiež kompatibilná s novými vnútrotnými jednotkami RAV-HM*****.

Nástenná jednotka

- Kombinácia s vonkajšou jednotkou CLASSIC
- Kompaktný univerzálny model pre všetky oblasti použitia
- Trieda účinnosti až A++, COP až 4,00
- 5-stupňový ventilátor s nízkou hlučnosťou



Digitálny invertor CLASSIC – nástenná jednotka

VNÚTORNÁ JEDNOTKA VONKAJŠIA JEDNOTKA		RAV-HM561KRTP-E RAV-GV561ATP-E	RAV-HM801KRTP-E RAV-GV801ATP-E	RAV-HM1101KRTP-E RAV-GV1101ATP-E	RAV-HM1101KRTP-E RAV-GV1101AT8P-E
Chladiaci výkon	kW ❄️	5,00	6,70	9,50	9,50
Rozsah chladiaceho výkonu (min. – max.)	kW ❄️	-	-	-	-
Elektrický príkon (min./nom./max.)	kW ❄️	-	-	-	-
Stupeň účinnosti EER	W/W ❄️	2,99	2,73	2,97	2,97
Stupeň účinnosti SEER	❄️	6,20	5,75	6,00	6,00
Energetická trieda	❄️	A++	A+	A+	A+
Prevádzkový rozsah vonkajšej teploty (min. – max.)	°C ❄️	-15 / +46	-15 / +46	-15 / +46	-15 / +46
Vykurovací výkon	kW 🔥	5,30	7,70	10,00	10,00
Rozsah vykurovacieho výkonu (min. – max.)	kW 🔥	-	-	-	-
Elektrický príkon (min./nom./max.)	kW 🔥	-	-	-	-
Stupeň účinnosti COP	W/W 🔥	3,40	2,95	2,70	2,70
Stupeň účinnosti SCOP	🔥	3,90	3,90	4,00	4,00
Energetická trieda	🔥	A	A	A+	A+
Prevádzkový rozsah vonkajšej teploty (min. – max.)	°C 🔥	-15 / +15	-15 / +15	-15 / +15	-15 / +15
Napájanie napätím	V/f + N/Hz	220-240/1/50	220-240/1/50	220-240/1/50	380-415/3+N/50
Odporúčané poisťky	A	-	-	-	-
Cena setu	€	2.055,-	2.490,-	3.160,-	3.515,-

VNÚTORNÁ JEDNOTKA		RAV-HM561KRTP-E	RAV-HM801KRTP-E	RAV-HM1101KRTP-E	RAV-HM1101KRTP-E
Prietok vzduchu	m³/h	450/-/670	680/-/1040	680/-/1180	680/-/1180
Hladina akustického tlaku (low/med/high)	dB(A) ❄️	35/39/42	35/41/45	41/45/49	41/45/49
Hladina akustického tlaku (low/med/high)	dB(A) 🔥	35/39/42	35/41/45	41/45/49	41/45/49
Rozmery (VxŠxH)	mm	320 x 1050 x 250	320 x 1050 x 250	320 x 1050 x 250	348 x 1200 x 280
Hmotnosť	kg	14	14	14	19
Cena	€	685,-	710,-	890,-	890,-

VONKAJŠIA JEDNOTKA		RAV-GV561ATP-E	RAV-GV801ATP-E	RAV-GV1101ATP-E	RAV-GV1101AT8P-E
Hladina akustického tlaku (low/med/high)	dB(A) ❄️	46	48	53	53
Hladina akustického tlaku (low/med/high)	dB(A) 🔥	48	51	55	55
Ø vedenia nasávaného plynu	mm (palce)	12,7 (½)	15,9 (5/8)	15,9 (¾)	15,9 (¾)
Ø vedenia kvapaliny	mm (palce)	6,4 (¼)	9,5 (3/8)	9,5 (3/8)	9,5 (3/8)
Dĺžka vedení (min.)	m	-	5	5	5
Dĺžka vedení (max.)	m	20	20	30	30
Prevýšenie (max.)	m	20	30	30	30
Typ kompresora		Twin-Rotary	Twin-Rotary	Twin-Rotary	Twin-Rotary
Chladiaci prostriedok		R32	R32	R32	R32
Predplnené množstvo chladiaceho prostriedku	kg	-	-	-	-
Rozmery (VxŠxH)	mm	550 x 780 x 290	550 x 780 x 290	630 x 800 x 300	710 x 900 x 320
Hmotnosť	kg	-	-	-	-
Cena	€	1.370,-	1.780,-	2.270,-	2.625,-

PRÍSLUŠENSTVO	POPIS	ZAHRNUTÉ	CENA €
Diaľkové ovládanie	Infračervené diaľkové ovládanie je súčasťou dodávky	✓	

Všetky voliteľné možnosti ovládania nájdete na strane 90 a nasledujúcich.
* Vnútorná jednotka: Do vypredania zásob. Vonkajšia jednotka je tiež kompatibilná s novými vnútornými jednotkami RAV-HM*****.



Digitálny invertor CLASSIC v 1-fázovom vyhotovení je k dispozícii od LETA 2022 a digitálny invertor CLASSIC v 3-fázovom vyhotovení od JESENE 2022.

Podstropná jednotka

- Atraktívny dizajn s optimálnym rozvádzaním vzduchu
- Trieda účinnosti až A+++
- Veľké vzdialenosti dofuku



Digitálny inverter – podstropná jednotka – 1-fázové vyhotovenie

VNÚTORNÁ JEDNOTKA VONKAJŠIA JEDNOTKA		RAV-RM401CTP-E* RAV-GM401ATP-E	RAV-RM561CTP-E* RAV-GM561ATP-E	RAV-RM801CTP-E* RAV-GM801ATP-E	RAV-GM901CTP-E* RAV-GM901ATP-E	RAV-RM1101CTP-E* RAV-GM1101ATP-E	RAV-RM1401CTP-E* RAV-GM1401ATP-E	RAV-RM1601CTP-E* RAV-GM1601ATP-E
Chladiaci výkon	kW ❄️	3,60	5,00	6,90	8,00	9,50	12,10	14,00
Rozsah chladiaceho výkonu (min. – max.)	kW ❄️	0,90 - 4,00	1,50 - 5,60	1,50 - 7,40	1,90 - 8,80	3,00 - 11,20	3,00 - 13,20	3,00 - 16,00
Elektrický príkon (min./nom./max.)	kW ❄️	0,18/0,83/2,00	0,29/1,61/1,95	0,29/2,38/2,76	2,58	0,60/2,95/4,10	0,60/4,42/4,71	4,65
Stupeň účinnosti EER	W/W ❄️	4,34	3,11	2,90	3,10	3,22	2,74	3,01
Stupeň účinnosti SEER	❄️	6,34	5,50	5,62	6,10	5,86	5,36	5,90
Energetická trieda	❄️	A++	A	A+	A++	A+	A+	-
Prevádzkový rozsah vonkajšej teploty (min. – max.)	°C ❄️	-15 / +46	-15 / +46	-15 / +46	-15 / +46	-15 / +46	-15 / +46	-15 / +46
Vykurovací výkon	kW 🔥	4,00	5,30	7,70	9,00	11,20	13,00	16,00
Rozsah vykurovacieho výkonu (min. – max.)	kW 🔥	0,80 - 5,00	1,50 - 6,30	1,50 - 9,00	1,6 - 9,90	3,00 - 13,00	3,00 - 16,00	3,00 - 18,00
Elektrický príkon (min./nom./max.)	kW 🔥	0,14/0,78/1,70	0,29/1,36/2,40	0,29/2,13/3,20	2,65	0,60/2,94/4,10	0,60/3,48/4,60	4,69
Stupeň účinnosti COP	W/W 🔥	5,13	3,90	3,62	3,40	3,81	3,74	3,47
Stupeň účinnosti SCOP	❄️	5,10	4,32	4,21	4,60	4,27	4,19	4,35
Energetická trieda	❄️	A+++	A+	A+	A++	A+	A+	-
Prevádzkový rozsah vonkajšej teploty (min. – max.)	°C 🔥	-15 / +15	-15 / +15	-15 / +15	-15 / +15	-15 / +15	-15 / +15	-15 / +15
Napájanie napätím	V/f + N/Hz	220-240/1/50	220-240/1/50	220-240/1/50	220-240/1/50	220-240/1/50	220-240/1/50	220-240/1/50
Odporúčané poisťky	A	10	16	16	-	25	25	-
Cena setu vrátane RBC-AMTU31-E	€	2.680,-	2.940,-	3.545,-	3.900,-	4.370,-	4.760,-	5.845,-

VNÚTORNÁ JEDNOTKA	RAV-RM401CTP-E*	RAV-RM561CTP-E*	RAV-RM801CTP-E*	RAV-GM901CTP-E*	RAV-RM1101CTP-E*	RAV-RM1401CTP-E*	RAV-RM1601CTP-E*
Prietok vzduchu	m³/h	540/720/900	540/720/900	750/1002/1410	900/1600	1020/1350/1860	1200/1530/2040
Hladina akustického tlaku (low/med/high)	dB(A) ❄️	28/35/37	28/35/37	29/36/41	30/38/42	32/38/44	35/41/46
Hladina akustického tlaku (low/med/high)	dB(A) 🔥	28/35/37	28/35/37	29/36/41	30/38/42	32/38/44	35/41/46
Rozmery (VxŠxH)	mm	235 x 952 x 690	235 x 952 x 690	235 x 1270 x 690	235 x 1586 x 690	235 x 1586 x 690	235 x 1586 x 690
Hmotnosť	kg	23	23	29	37	37	37
Cena	€	1.135,-	1.205,-	1.360,-	1.505,-	1.545,-	1.820,-

VONKAJŠIA JEDNOTKA	RAV-GM401ATP-E	RAV-GM561ATP-E	RAV-GM801ATP-E	RAV-GM901ATP-E	RAV-GM1101ATP-E	RAV-GM1401ATP-E	RAV-GM1601ATP-E
Hladina akustického tlaku (low/med/high)	dB(A) ❄️	49	46	48	51	54	55
Hladina akustického tlaku (low/med/high)	dB(A) 🔥	50	48	52	55	57	55
Ø vedenia nasávaného plynu	mm (palce)	12,7 (½)	12,7 (½)	15,9 (5/8)	15,9 (5/8)	15,9 (¾)	15,9 (5/8)
Ø vedenia kvapaliny	mm (palce)	6,4 (¼)	6,4 (¼)	9,5 (3/8)	9,5 (3/8)	9,5 (3/8)	9,5 (3/8)
Dĺžka vedení (min.)	m	2	5	5	5	5	5
Dĺžka vedení (max.)	m	20	30	30	50	50	50
Prevýšenie (max.)	m	10	30	30	30	30	30
Typ kompresora		Twin-Rotary	Twin-Rotary	Twin-Rotary	Twin-Rotary	Twin-Rotary	Twin-Rotary
Chladiaci prostriedok		R32	R32	R32	R32	R32	R32
Predplnené množstvo chladiaceho prostriedku	kg	0,9	0,9	1,3	2,0	2,1	2,40
Rozmery (VxŠxH)	mm	550 x 780 x 290	550 x 780 x 290	550 x 780 x 290	600 x 800 x 300	890 x 900 x 320	890 x 900 x 320
Hmotnosť	kg	34	40	44	47	68	95
Cena	€	1.405,-	1.595,-	2.045,-	2.255,-	2.685,-	3.885,-

* Vnútrotná jednotka: Do vypredania zásob. Vonkajšia jednotka je tiež kompatibilná s novými vnútornými jednotkami RAV-HM*****.

Digitálny inverter – podstropná jednotka – 3-fázové vyhotovenie

VNÚTORNÁ JEDNOTKA VONKAJŠIA JEDNOTKA		RAV-RM1101CTP-E* RAV-GM1101AT8P-E	RAV-RM1401CTP-E* RAV-GM1401AT8P-E	RAV-RM1601CTP-E* RAV-GM1601AT8P-E
Chladiaci výkon	kW ❄️	9,50	12,10	14,00
Rozsah chladiaceho výkonu (min. – max.)	kW ❄️	3,00 - 11,20	3,00 - 13,20	3,00 - 16,00
Elektrický príkon (min./nom./max.)	kW ❄️	0,60/2,95/4,10	0,60/4,42/4,71	4,65
Stupeň účinnosti EER	W/W ❄️	3,22	2,74	3,12
Stupeň účinnosti SEER	❄️	5,86	5,36	5,90
Energetická trieda	❄️	A++	-	-
Prevádzkový rozsah vonkajšej teploty (min. – max.)	°C ❄️	-15 / +46	-15 / +46	-15 / +46
Vykurovací výkon	kW 🔥	11,20	13,00	16,00
Rozsah vykurovacieho výkonu (min. – max.)	kW 🔥	3,00 - 13,00	3,00 - 16,00	3,00 - 18,00
Elektrický príkon (min./nom./max.)	kW 🔥	0,60/2,94/4,10	0,60/3,48/4,60	4,69
Stupeň účinnosti COP	W/W 🔥	3,81	3,74	3,47
Stupeň účinnosti SCOP	🔥	4,27	4,19	4,35
Energetická trieda	🔥	A+	-	-
Prevádzkový rozsah vonkajšej teploty (min. – max.)	°C 🔥	-15 / +15	-15 / +15	-15 / +15
Napájanie napätím	V/f + N/Hz	380-415/3+N/50	380-415/3+N/50	380-415/3+N/50
Odporúčané poistky	A	3x 16	3x 16	3x 16
Cena setu vrátane RBC-AMTU31-E	€	4.610,-	4.990,-	6.405,-

VNÚTORNÁ JEDNOTKA		RAV-RM1101CTP-E*	RAV-RM1401CTP-E*	RAV-RM1601CTP-E*
Prietok vzduchu	m³/h	1020/1350/1860	1200/1530/2040	1260/1650/2040
Hladina akustického tlaku (low/med/high)	dB(A) ❄️	32/38/44	35/41/46	36/42/46
Hladina akustického tlaku (low/med/high)	dB(A) 🔥	32/38/44	35/41/46	36/42/46
Rozmery (VxŠxH)	mm	235 x 1586 x 690	235 x 1586 x 690	235 x 1586 x 690
Hmotnosť	kg	37	37	37
Cena	€	1.545,-	1.720,-	1.820,-

VONKAJŠIA JEDNOTKA		RAV-GM1101AT8P-E	RAV-GM1401AT8P-E	RAV-GM1601AT8P-E
Hladina akustického tlaku (low/med/high)	dB(A) ❄️	54	55	53
Hladina akustického tlaku (low/med/high)	dB(A) 🔥	57	57	55
Ø vedenia nasávaného plynu	mm (palce)	15,9 (5/8)	15,9 (5/8)	15,9 (5/8)
Ø vedenia kvapaliny	mm (palce)	9,5 (3/8)	9,5 (3/8)	9,5 (3/8)
Dĺžka vedení (min.)	m	5	5	5
Dĺžka vedení (max.)	m	50	50	50
Prevýšenie (max.)	m	30	30	30
Typ kompresora		Twin-Rotary	Twin-Rotary	Twin-Rotary
Chladiaci prostriedok		R32	R32	R32
Predplnené množstvo chladiaceho prostriedku	kg	2,1	2,1	2,40
Rozmery (VxŠxH)	mm	890 x 900 x 320	890 x 900 x 320	1340 x 900 x 320
Hmotnosť	kg	69	69	94
Cena	€	2.925,-	3.130,-	4.445,-

Všetky voliteľné možnosti ovládania nájdete na strane 90 a nasledujúcich.

* Vnútna jednotka: Do vypredania zásob. Vonkajšia jednotka je tiež kompatibilná s vnútornými jednotkami RAV-HM*****.

Super digitálny inverter – podstropná jednotka – 1-fázové vyhotovenie

VNÚTORNÁ JEDNOTKA VONKAJŠIA JEDNOTKA			RAV-RM561CTP-E* RAV-GP561ATW-E	RAV-RM801CTP-E* RAV-GP801ATW-E	RAV-RM1101CTP-E* RAV-GP1101AT-E	RAV-RM1401CTP-E* RAV-GP1401AT-E1
Chladiaci výkon	kW	❄	5,00	7,10	10,00	12,50
Rozsah chladiaceho výkonu (min. – max.)	kW	❄	1,20 - 5,60	1,90 - 8,00	3,10 - 12,00	3,10 - 14,00
Elektrický príkon (min./nom./max.)	kW	❄	0,19/1,37/1,98	0,26/1,60/3,17	0,55/2,23/3,45	0,55/3,58/3,97
Stupeň účinnosti EER	W/W	❄	3,65	4,44	4,48	3,49
Stupeň účinnosti SEER		❄	6,76	-	8,23	7,58
Energetická trieda		❄	A++	-	A++	-
Prevádzkový rozsah vonkajšej teploty (min. – max.)	°C	❄	-15 / +52	-15 / +52	-15 / +52	-15 / +52
Vykurovací výkon	kW	☀	5,60	8,00	11,20	14,00
Rozsah vykurovacieho výkonu (min. – max.)	kW	☀	0,90 - 7,40	1,30 - 11,30	2,60 - 13,00	2,60 - 16,50
Elektrický príkon (min./nom./max.)	kW	☀	0,16/1,39/2,67	0,20/1,80/3,55	0,41/2,38/3,09	0,41/3,59/4,40
Stupeň účinnosti COP	W/W	☀	4,03	4,44	4,71	3,90
Stupeň účinnosti SCOP		☀	4,70	-	4,72	4,71
Energetická trieda		☀	A++	-	A++	-
Prevádzkový rozsah vonkajšej teploty (min. – max.)	°C	☀	-27 / +15	-27 / +15	-27 / +15	-27 / +15
Napájanie napätím	V/f + N/Hz		220-240/1/50	220-240/1/50	220-240/1/50	220-240/1/50
Odporúčané poistky	A		16	16	25	25
Cena setu vrátane RBC-AMTU31-E	€		3.370,-	4.115,-	5.580,-	6.160,-

VNÚTORNÁ JEDNOTKA			RAV-RM561CTP-E*	RAV-RM801CTP-E*	RAV-RM1101CTP-E*	RAV-RM1401CTP-E*
Prítok vzduchu	m³/h		540/720/900	1410	1020/1350/1860	1200/1530/2040
Hladina akustického tlaku (low/med/high)	dB(A)	❄	28/35/37	29/36/41	32/38/44	35/41/46
Hladina akustického tlaku (low/med/high)	dB(A)	☀	28/35/37	29/36/41	32/38/44	35/41/46
Rozmery (VxŠxH)	mm		235 x 952 x 690	235 x 1270 x 690	235 x 1586 x 690	235 x 1586 x 690
Hmotnosť	kg		23	29	35	35
Cena	€		1.205,-	1.360,-	1.545,-	1.720,-

VONKAJŠIA JEDNOTKA			RAV-GP561ATW-E	RAV-GP801ATW-E	RAV-GP1101AT-E	RAV-GP1401AT-E1
Hladina akustického tlaku (low/med/high)	dB(A)	❄	46	46	49	50
Hladina akustického tlaku (low/med/high)	dB(A)	☀	48	48	50	51
Ø vedenia nasávaného plynu	mm (palce)		12,7 (½)	15,9 (5/8)	15,9 (¾)	15,9 (¾)
Ø vedenia kvapaliny	mm (palce)		6,4 (¼)	9,5 (3/8)	9,5 (3/8)	9,5 (3/8)
Dĺžka vedení (min.)	m		5	5	5	5
Dĺžka vedení (max.)	m		50	50	75	75
Prevýšenie (max.)	m		30	30	30	30
Typ kompresora			Twin-Rotary	Twin-Rotary	Twin-Rotary	Twin-Rotary
Chladiaci prostriedok			R32	R32	R32	R32
Predplnené množstvo chladiaceho prostriedku	kg		1,35	1,3	3,10	3,10
Rozmery (VxŠxH)	mm		630 x 799 x 299	1050 x 1010 x 370	1550 x 1010 x 370	1550 x 1010 x 370
Hmotnosť	kg		45	74	104	104
Cena	€		2.025,-	2.615,-	3.895,-	4.300,-

* Vnútoraná jednotka: Do vypredania zásob. Vonkajšia jednotka je tiež kompatibilná s novými vnútornými jednotkami RAV-HM*****.

Super digitálny inverter – podstropná jednotka – 3-fázové vyhotovenie

VNÚTORNÁ JEDNOTKA VONKAJŠIA JEDNOTKA			RAV-RM1101CTP-E* RAV-GP1101AT8-E	RAV-RM1401CTP-E* RAV-GP1401AT8-E	RAV-RM1601CTP-E* RAV-GP1601AT8-E
Chladiaci výkon	KW ❄️		10,00	12,50	14,00
Rozsah chladiaceho výkonu (min. – max.)	KW ❄️		2,60 - 12,00	2,60 - 14,00	2,60 - 16,00
Elektrický príkon (min./nom./max.)	KW ❄️		0,66/2,56/3,81	0,66/3,68/4,85	0,66/4,60/6,33
Stupeň účinnosti EER	W/W ❄️		3,91	3,40	3,04
Stupeň účinnosti SEER		❄️	6,61	6,30	6,00
Energetická trieda		❄️	A++	-	-
Prevádzkový rozsah vonkajšej teploty (min. – max.)	°C ❄️		-15 / +46	-15 / +46	-15 / +46
Vykurovací výkon	KW 🔥		11,20	14,00	16,00
Rozsah vykurovacieho výkonu (min. – max.)	KW 🔥		2,40 - 14,00	2,40 - 18,00	2,40 - 19,00
Elektrický príkon (min./nom./max.)	KW 🔥		0,53/2,51/4,26	0,53/3,48/5,95	0,53/4,30/6,96
Stupeň účinnosti COP	W/W 🔥		4,46	4,02	3,72
Stupeň účinnosti SCOP		🔥	4,21	4,20	4,19
Energetická trieda		🔥	A+	-	-
Prevádzkový rozsah vonkajšej teploty (min. – max.)	°C 🔥		-20/ +15	-20/ +15	-20/ +15
Napájanie napätím	V/f + N/Hz		380-415/3+N/50	380-415/3+N/50	380-415/3+N/50
Odporúčané poistky	A		3x 16	3x 16	3x 16
Cena setu vrátane RBC-AMTU31-E	€		5.495,-	5.850,-	6.500,-

VNÚTORNÁ JEDNOTKA			RAV-RM1101CTP-E*	RAV-RM1401CTP-E*	RAV-RM1601CTP-E*
Prietok vzduchu	m³/h		1020/1350/1860	1200/1530/2040	1260/1650/2040
Hladina akustického tlaku (low/med/high)	dB(A) ❄️		32/38/44	35/41/46	36/42/46
Hladina akustického tlaku (low/med/high)	dB(A) 🔥		32/38/44	35/41/46	36/42/46
Rozmery (VxŠxH)	mm		235 x 1586 x 690	235 x 1586 x 690	235 x 1586 x 690
Hmotnosť	kg		37	37	37
Cena	€		1.545,-	1.720,-	1.820,-

VONKAJŠIA JEDNOTKA			RAV-GP1101AT8-E	RAV-GP1401AT8-E	RAV-GP1601AT8-E
Hladina akustického tlaku (low/med/high)	dB(A) ❄️		49	51	51
Hladina akustického tlaku (low/med/high)	dB(A) 🔥		50	52	53
Ø vedenia nasávaného plynu	mm (palce)		15,9 (5/8)	15,9 (5/8)	15,9 (5/8)
Ø vedenia kvapaliny	mm (palce)		9,5 (3/8)	9,5 (3/8)	9,5 (3/8)
Dĺžka vedení (min.)	m		5	5	5
Dĺžka vedení (max.)	m		75	75	75
Prevýšenie (max.)	m		30	30	30
Typ kompresora			Twin-Rotary	Twin-Rotary	Twin-Rotary
Chladiaci prostriedok			R32	R32	R32
Predplnené množstvo chladiaceho prostriedku	kg		2,60	2,6	2,60
Rozmery (VxŠxH)	mm		1340 x 900 x 320	1340 x 900 x 320	1340 x 900 x 320
Hmotnosť	kg		95	95	95
Cena	€		3.810,-	3.990,-	4.540,-

PRÍSLUŠENSTVO	POPIS	CENA €
RBC-AMTU31-E	Štandardné káblové diaľkové ovládanie	140,-
RBC-AXU31C-E	Infračervené diaľkové ovládanie + súprava prijímača na montáž do podstropnej jednotky	325,-
TCB-DP31CE	Čerpadlo kondenzátu, dopravná výška 600 mm, meraná od spodnej hrany jednotky	405,-
TCB-KP13CE	Uholník (je potrebný pri čerpadle kondenzátu), RAV: veľkosti 4 a 5/VRF: veľkosti 15 a 18	95,-
TCB-KP14CPE	Uholník, okraj certifikovaný podľa normy ISO14093 (je potrebný pri kondenzátovom čerpadle), RAV: veľkosti 4 a 5/VRF: veľkosti 15 a 18	120,-
TCB-KP24CPE	Uholník, okraj certifikovaný podľa normy ISO14093 (je potrebný pri kondenzátovom čerpadle), RAV: veľkosti 8 až 16/VRF: veľkosti 24 až 56	145,-
TCB-PCUC2E	Riadiaca doska na externé ovládanie, alarmy a hlásenia	185,-
TCB-FF101URE2	Príruba s hrdlom na prípojku čerstvého vzduchu Ø 100 mm	75,-

Všetky voliteľné možnosti ovládania nájdete na strane 90 a nasledujúcich.

* Vnútorná jednotka: Do vypredania zásob. Vonkajšia jednotka je tiež kompatibilná s novými vnútornými jednotkami RAV-HM*****.

60x60 slim kazeta

- Rozvádžanie vzduchu v rozsahu 360° v euro mriežke s konštrukčnou výškou už od 256 mm
 - Trieda účinnosti až A++; vyššia úspora energie vďaka voliteľnému vybaveniu senzorom prítomnosti osôb
 - Integrované kondenzátové čerpadlo (850 mm); jednotka je pripravená na externý prívod čerstvého vzduchu
- ➔ Vyžadované príslušenstvo: diaľkové ovládanie + panel



VNÚTORNÁ JEDNOTKA VONKAJŠIA JEDNOTKA		RAV-RM301MUT-E* RAV-GM301ATP-E	RAV-RM401MUT-E* RAV-GM401ATP-E	RAV-RM561MUT-E* RAV-GM561ATP-E	RAV-RM561MUT-E* RAV-GP561ATW-E
Chladiaci výkon	kW ❄️	2,50	3,60	5,00	5,00
Rozsah chladiaceho výkonu (min. – max.)	kW ❄️	0,90 - 3,00	0,90 - 4,00	1,50 - 5,60	1,20 - 5,60
Elektrický príkon (min./nom./max.)	kW ❄️	0,25/0,59/0,32	0,18/0,90/2,00	0,30/1,65/1,86	0,19/1,56/1,97
Stupeň účinnosti EER	W/W ❄️	4,24	4,00	3,05	3,21
Stupeň účinnosti SEER	❄️	5,94	5,76	5,69	6,02
Energetická trieda	❄️	A++	A+	A+	A+
Prevádzkový rozsah vonkajšej teploty (min. – max.)	°C ❄️	-15 / +46	-15 / +46	-15 / +46	-15 / +52
Vykurovací výkon	kW 🔥	3,40	4,00	5,30	5,60
Rozsah vykurovacieho výkonu (min. – max.)	kW 🔥	0,80 - 4,50	0,80 - 5,00	1,50 - 6,30	0,90 - 7,00
Elektrický príkon (min./nom./max.)	kW 🔥	0,17/0,76/1,40	0,14/0,95/1,70	0,30/1,47/2,40	0,16/1,60/2,36
Stupeň účinnosti COP	W/W 🔥	4,47	4,21	3,61	3,50
Stupeň účinnosti SCOP	❄️	4,70	4,44	4,37	4,30
Energetická trieda	❄️	A++	A+	A+	A+
Prevádzkový rozsah vonkajšej teploty (min. – max.)	°C 🔥	-15 / +15	-15 / +15	-15 / +15	-27 / +15
Napájanie napätím	V/f + N/Hz	220-240/1/50	220-240/1/50	220-240/1/50	220-240/1/50
Odporúčané poisťky	A	10	10	16	16
Cena setu vrátane RBC-AMTU31-E + RBC-UM21PG(W)-E	€	2.855,-	3.155,-	3.365,-	3.795,-

VNÚTORNÁ JEDNOTKA		RAV-RM301MUT-E*	RAV-RM401MUT-E*	RAV-RM561MUT-E*	RAV-RM561MUT-E*
Prietok vzduchu	m³/h	440/520/640	468/552/660	546/672/798	546/672/798
Hladina akustického tlaku (low/med/high)	dB(A) ❄️	30/36/38	32/36/41	35/39/40	35/39/44
Hladina akustického tlaku (low/med/high)	dB(A) 🔥	30/36/38	32/36/41	35/39/40	35/39/44
Rozmery (VxŠxH)	mm	256 x 575 x 575	256 x 575 x 575	256 x 575 x 575	256 x 575 x 575
Hmotnosť	kg	15	15	15	15
Rozmery panela (VxŠxH)	mm	12 x 620 x 620	12 x 620 x 620	12 x 620 x 620	12 x 620 x 620
Hmotnosť panela	kg	3	3	3	3
Cena	€	1.165,-	1.205,-	1.225,-	1.225,-

VONKAJŠIA JEDNOTKA		RAV-GM301ATP-E	RAV-GM401ATP-E	RAV-GM561ATP-E	RAV-GP561ATW-E
Hladina akustického tlaku (low/med/high)	dB(A) ❄️	46	49	46	46
Hladina akustického tlaku (low/med/high)	dB(A) 🔥	47	50	48	48
Ø vedenia nasávaného plynu	mm (palce)	9,5 (3/8)	12,7 (½)	12,7 (½)	12,7 (½)
Ø vedenia kvapaliny	mm (palce)	6,4 (¼)	6,4 (¼)	6,4 (¼)	6,4 (¼)
Dĺžka vedení (min.)	m	2	2	5	5
Dĺžka vedení (max.)	m	20	20	30	50
Prevýšenie (max.)	m	10	10	30	30
Typ kompresora		Twin-Rotary	Twin-Rotary	Twin-Rotary	Twin-Rotary
Chladiaci prostriedok		R32	R32	R32	R32
Predplnené množstvo chladiaceho prostriedku	kg	0,6	0,9	0,9	1,35
Rozmery (VxŠxH)	mm	550 x 780 x 290	550 x 780 x 290	550 x 780 x 290	630 x 799 x 299
Hmotnosť	kg	29	34	40	45
Cena	€	1.145,-	1.405,-	1.595,-	2.025,-

PRÍSLUŠENSTVO	POPIS	CENA €
RBC-UM21PG(W)-E	Panel pre 60x60 slim kazetu	405,-
RBC-AMTU31-E	Štandardné káblové diaľkové ovládanie	140,-
RBC-AXU31UM-E	Infračervené diaľkové ovládanie + súprava prijímača na montáž do 60x60 slim kazety (SMMSu)	165,-
TCB-SIR41UM-E	Súprava snímača pohybu na montáž do 60 x 60 slim kazety	120,-
TCB-FF101URE2	Príruba s hrdlom na pripojku čerstvého vzduchu Ø 100 mm	75,-

Všetky voliteľné možnosti ovládania nájdete na strane 90 a nasledujúcich.

* Vnútorná jednotka: Do vypracovania zásob. Vonkajšia jednotka je tiež kompatibilná s novými vnútornými jednotkami RAV-HM****.

Smart kazeta

- 4-cestná jednotka s vysoko efektívnym dizajnom pre vysoké výkony
 - Trieda účinnosti až A++; vyššia úspora energie vďaka voliteľnému vybaveniu senzorom prítomnosti osôb
 - Integrované kondenzátové čerpadlo (850 mm); jednotka je pripravená na externý prívod čerstvého vzduchu
- ➔ Vyžadované príslušenstvo: diaľkové ovládanie + panel



Super digitálny inverter – Smart kazeta

VNÚTORNÁ JEDNOTKA VONKAJŠIA JEDNOTKA		RAV-GM561UT-E* RAV-GP561ATW-E	RAV-GM801UT-E* RAV-GP801ATW-E	RAV-GM1101UT-E* RAV-GP1101AT-E	RAV-GM1401UT-E* RAV-GP1401AT-E1
Chladiaci výkon	kW ❄️	5,00	7,10	10,00	12,50
Rozsah chladiaceho výkonu (min. – max.)	kW ❄️	1,20 - 5,60	1,90 - 8,00	3,10 - 12,00	3,10 - 14,00
Elektrický príkon (min./nom./max.)	kW ❄️	0,19/1,52/1,99	0,26/1,37/2,94	0,56/1,90/2,80	0,56/2,91/3,40
Stupeň účinnosti EER	W/W ❄️	3,29	5,18	5,26	4,30
Stupeň účinnosti SEER	❄️	8,07	-	8,80	8,30
Energetická trieda	❄️	A++	-	A+++	-
Prevádzkový rozsah vonkajšej teploty (min. – max.)	°C ❄️	-15 / +52	-15 / +52	-15 / +52	-15 / +52
Vykurovací výkon	kW 🔥	5,60	8,00	11,20	14,00
Rozsah vykurovacieho výkonu (min. – max.)	kW 🔥	0,90 - 7,40	1,30 - 11,30	2,60 - 13,00	2,60 - 16,50
Elektrický príkon (min./nom./max.)	kW 🔥	0,16/1,61/2,76	0,20/1,45/3,15	0,41/2,18/2,98	0,41/3,04/4,18
Stupeň účinnosti COP	W/W 🔥	3,48	5,52	5,14	4,61
Stupeň účinnosti SCOP	❄️	5,01	-	5,00	4,97
Energetická trieda	❄️	A++	-	A+++	-
Prevádzkový rozsah vonkajšej teploty (min. – max.)	°C 🔥	-27 / +15	-27 / +15	-27 / +15	-27 / +15
Napájanie napätím	V/f + N/Hz	220-240/1/50	220-240/1/50	220-240/1/50	220-240/1/50
Odporúčané poisťky	A	16	16	25	25
Cena setu vrátane RBC-AMTU31-E + RBC-U41PG(W)-E	€	3.730,-	4.605,-	6.080,-	6.690,-

VNÚTORNÁ JEDNOTKA	RAV-GM561UT-E*	RAV-GM801UT-E*	RAV-GM1101UT-E*	RAV-GM1401UT-E*	
Prietok vzduchu	m³/h	750/900/1050	1920	1050/1650/2250	1170/1710/2250
Hladina akustického tlaku (low/med/high)	dB(A) ❄️	26/29/32	27/35/42	31/40/48	33/41/48
Hladina akustického tlaku (low/med/high)	dB(A) 🔥	26/29/32	27/35/42	31/40/48	33/41/48
Rozmery (VxŠxH)	mm	256 x 840 x 840	319 x 840 x 840	319 x 840 x 840	319 x 840 x 840
Hmotnosť	kg	20	25	25	25
Rozmery panela (VxŠxH)	mm	30 x 950 x 950	30 x 950 x 950	30 x 950 x 950	30 x 950 x 950
Hmotnosť panela	kg	5	5	5	5
Cena	€	1.170,-	1.455,-	1.650,-	1.855,-

VONKAJŠIA JEDNOTKA	RAV-GP561ATW-E	RAV-GP801ATW-E	RAV-GP1101AT-E	RAV-GP1401AT-E1	
Hladina akustického tlaku (low/med/high)	dB(A) ❄️	46	46	49	50
Hladina akustického tlaku (low/med/high)	dB(A) 🔥	48	48	50	51
Ø vedenia nasávaného plynu	mm (palce)	12,7 (½)	15,9 (5/8)	15,9 (¾)	15,9 (¾)
Ø vedenia kvapaliny	mm (palce)	6,4 (¼)	9,5 (3/8)	9,5 (3/8)	9,5 (3/8)
Dĺžka vedení (min.)	m	5	5	5	5
Dĺžka vedení (max.)	m	50	50	75	75
Prevýšenie (max.)	m	30	30	30	30
Typ kompresora		Twin-Rotary	Twin-Rotary	Twin-Rotary	Twin-Rotary
Chladiaci prostriedok		R32	R32	R32	R32
Predplnené množstvo chladiaceho prostriedku	kg	1,35	1,3	3,10	3,10
Rozmery (VxŠxH)	mm	630 x 799 x 299	1050 x 1010 x 370	1550 x 1010 x 370	1550 x 1010 x 370
Hmotnosť	kg	45	74	104	104
Cena	€	2.025,-	2.615,-	3.895,-	4.300,-

PRÍSLUŠENSTVO	POPIS	CENA €
RBC-U41PG(W)-E	Panel pre Smart kazetu	395,-
RBC-AMTU31-E	Štandardné káblové diaľkové ovládanie	140,-
RBC-AX41U(W)-E	Infračervené diaľkové ovládanie + súprava prijímača na montáž do Smart kazety	285,-
TCB-SIR41U-E	Súprava snímača pohybu na montáž do Smart kazety	120,-
TCB-GFC1603UE	Filter čerstvého vzduchu	265,-
TCB-SP1603UE	Dištančný rám na spustenie rámu o 70 mm	200,-
TCB-BC1603UE	Súprava Air Discharge Direction Kit na uzatvorenie až troch strán vyfukovania	70,-
TCB-FF101URE2	Príruba s hrdlom na prípojku čerstvého vzduchu Ø 100 mm	75,-
TCB-PCUC2E	Riadiaca doska na externé ovládanie, alarmy a hlásenia	185,-

Všetky voliteľné možnosti ovládania nájdete na strane 90 a nasledujúcich.
* Vnútorná jednotka: Do vypredania zásob. Vonkajšia jednotka je tiež kompatibilná s novými vnútornými jednotkami RAV-HM*****.

4-cestná štandardná kazetová jednotka



- Rozvádžanie vzduchu v rozsahu 360° alebo priamy prúd vzduchu
- Trieda účinnosti až A++
- Integrované kondenzátové čerpadlo (850 mm); jednotka je pripravená na externý prívod čerstvého vzduchu
- ➔ Vyžadované príslušenstvo: diaľkové ovládanie + panel

Digitálny inverter – 4-cestná štandardná kazetová jednotka – 1-fázové vyhotovenie

VNÚTORNÁ JEDNOTKA VONKAJŠIA JEDNOTKA		RAV-RM561UTP-E* RAV-GM561ATP-E	RAV-RM801UTP-E* RAV-GM801ATP-E	RAV-GM901UTP-E* RAV-GM901ATP-E	RAV-RM1101UTP-E* RAV-GM1101ATP-E	RAV-RM1401UTP-E* RAV-GM1401ATP-E	RAV-RM1601UTP-E* RAV-GM1601ATP-E
Chladiaci výkon	kW ❄️	5,00	6,70	8,00	9,50	12,00	14,00
Rozsah chladiaceho výkonu (min. – max.)	kW ❄️	1,50 - 5,60	1,50 - 8,00	1,90 - 8,80	3,00 - 11,20	3,00 - 13,20	3,00 - 16,00
Elektrický príkon (min./nom./max.)	kW ❄️	0,26/1,56/1,86	0,26/2,22/2,60	-	0,60/2,87/4,10	0,60/4,29/4,71	4,49
Stupeň účinnosti EER	W/W ❄️	3,21	3,02	3,30	3,31	2,80	3,12
Stupeň účinnosti SEER	❄️	6,34	5,81	7,00	6,15	5,71	6,30
Energetická trieda	❄️	A++	A+	A++	A++	A+	-
Prevádzkový rozsah vonkajšej teploty (min. – max.)	°C ❄️	-15 / +46	-15 / +46	-15/+46	-15 / +46	-15 / +46	-15 / +46
Vykurovací výkon	kW 🔥	5,30	7,70	9,00	11,20	13,00	16,00
Rozsah vykurovacieho výkonu (min. – max.)	kW 🔥	1,50 - 6,30	1,50 - 9,00	1,6 - 9,90	3,00 - 13,00	3,00 - 16,00	3,00 - 18,00
Elektrický príkon (min./nom./max.)	kW 🔥	0,26/1,36/2,08	0,26/2,13/3,03	-	0,60/2,93/4,30	0,60/3,40/4,50	4,43
Stupeň účinnosti COP	W/W 🔥	3,90	3,62	3,72	3,82	3,76	3,61
Stupeň účinnosti SCOP	🔥	4,60	4,42	4,60	4,28	4,29	4,35
Energetická trieda	🔥	A+	A+	A++	A+	A+	-
Prevádzkový rozsah vonkajšej teploty (min. – max.)	°C 🔥	-15 / +15	-15 / +15	-15/+15	-15 / +15	-15 / +15	-15 / +15
Napájanie napätím	V/f + N/Hz	220-240/1/50	220-240/1/50	220-240/1/50	220-240/1/50	220-240/1/50	220-240/1/50
Odporúčané poisťky	A	16	16	-	25	25	-
Cena setu vrátane RBC-AMTU31-E + RBC-U31PGP(W)-E	€	3.185,-	3.790,-	4.135,-	4.715,-	5.115,-	6.320,-

VNÚTORNÁ JEDNOTKA	RAV-RM561UTP-E*	RAV-RM801UTP-E*	RAV-GM901UTP-E*	RAV-RM1101UTP-E*	RAV-RM1401UTP-E*	RAV-RM1601UTP-E*	
Prietok vzduchu	m³/h	780/870/1050	810/960/1230	900/1600	1170/1440/2010	1230/1440/2100	1260/1500/2130
Hladina akustického tlaku (low/med/high)	dB(A) ❄️	28/29/32	28/31/35	33/36/40	33/38/43	34/38/44	36/40/45
Hladina akustického tlaku (low/med/high)	dB(A) 🔥	28/29/32	28/31/35	33/36/40	33/38/43	34/38/44	36/40/45
Rozmery (VxŠxH)	mm	256 x 840 x 840	256 x 840 x 840	319 x 840 x 840	319 x 840 x 840	319 x 840 x 840	319 x 840 x 840
Hmotnosť	kg	20	20	24	24	24	24
Rozmery panela (VxŠxH)	mm	30 x 950 x 950	30 x 950 x 950	30 x 950 x 950	30 x 950 x 950	30 x 950 x 950	30 x 950 x 950
Hmotnosť panela	kg	4,2	4,2	4,2	4,2	4,2	4,2
Cena	€	1.085,-	1.240,-	1.375,-	1.525,-	1.710,-	1.930,-

VONKAJŠIA JEDNOTKA	RAV-GM561ATP-E	RAV-GM801ATP-E	RAV-GM901ATP-E	RAV-GM1101ATP-E	RAV-GM1401ATP-E	RAV-GM1601ATP-E	
Hladina akustického tlaku (low/med/high)	dB(A) ❄️	46	48	51	54	55	53
Hladina akustického tlaku (low/med/high)	dB(A) 🔥	48	52	55	57	57	55
Ø vedenia nasávaného plynu	mm (palce)	12,7 (½)	15,9 (5/8)	15,9 (5/8)	15,9 (5/8)	15,9 (5/8)	15,9 (5/8)
Ø vedenia kvapaliny	mm (palce)	6,4 (¼)	9,5 (3/8)	9,5 (3/8)	9,5 (3/8)	9,5 (3/8)	9,5 (3/8)
Dĺžka vedení (min.)	m	5	5	5	5	5	5
Dĺžka vedení (max.)	m	30	30	50	50	50	50
Prevýšenie (max.)	m	30	30	30	30	30	30
Typ kompresora		Twin-Rotary	Twin-Rotary	Twin-Rotary	Twin-Rotary	Twin-Rotary	Twin-Rotary
Chladiaci prostriedok		R32	R32	R32	R32	R32	R32
Predplnené množstvo chladiaceho prostriedku	kg	0,9	1,3	-	2,1	2,1	2,40
Rozmery (VxŠxH)	mm	550 x 780 x 290	550 x 780 x 290	600 x 800 x 300	890 x 900 x 320	890 x 900 x 320	1340 x 900 x 320
Hmotnosť	kg	40	44	47	68	68	95
Cena	€	1.595,-	2.045,-	2.255,-	2.685,-	2.900,-	3.885,-

Všetky voliteľné možnosti ovládania nájdete na strane 90 a nasledujúcich.

* Vnútrotná jednotka: Do vypredania zásob. Vonkajšia jednotka je tiež kompatibilná s novými vnútrotnými jednotkami RAV-HM*****.



Panel RBC-U31PGP(W)-E
Špeciálna forma lamiel zaručuje dokonalé rozvádžanie vzduchu v rozsahu 360°.



Panel RBC-U31PGSP(W)-E
Konceptcia lamiel sa postará o to, aby sa prúdy vzduchu rozvádžali v priamej línii.

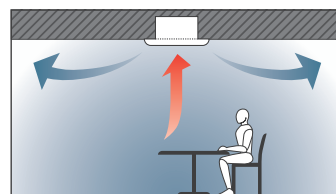

Digitálny inverter – 4-cestná štandardná kazetová jednotka – 3-fázové vyhotovenie

VNÚTORNÁ JEDNOTKA VONKAJŠIA JEDNOTKA		RAV-RM1101UTP-E* RAV-GM1101AT8P-E	RAV-RM1401UTP-E* RAV-GM1401AT8P-E	RAV-RM1601UTP-E* RAV-GM1601AT8P-E
Chladiaci výkon	kW ❄️	9,50	12,00	14,00
Rozsah chladiaceho výkonu (min. – max.)	kW ❄️	3,00 - 11,20	3,00 - 13,20	3,00 - 16,00
Elektrický príkon (min./nom./max.)	kW ❄️	0,60/4,29/4,71	0,60/4,29/4,71	4,49
Stupeň účinnosti EER	W/W ❄️	3,31	2,80	3,12
Stupeň účinnosti SEER	❄️	6,15	5,71	6,30
Energetická trieda	❄️	A++	A+	-
Prevádzkový rozsah vonkajšej teploty (min. – max.)	°C ❄️	-15 / +46	-15 / +46	-15 / +46
Vykurovací výkon	kW 🔥	11,20	13,00	16,00
Rozsah vykurovacieho výkonu (min. – max.)	kW 🔥	3,00 - 11,20	3,00 - 13,20	3,00 - 18,00
Elektrický príkon (min./nom./max.)	kW 🔥	0,60/2,93/4,30	0,60/4,46/4,50	4,43
Stupeň účinnosti COP	W/W 🔥	3,82	3,76	3,61
Stupeň účinnosti SCOP	🔥	4,28	4,29	4,35
Energetická trieda	🔥	A+	A+	-
Prevádzkový rozsah vonkajšej teploty (min. – max.)	°C 🔥	-15 / +15	-15 / +15	-15 / +15
Napájanie napätím	V/f + N/Hz	380-415/3+N/50	380-415/3+N/50	380-415/3+N/50
Odporúčané poistky	A	3x 16	3x 16	3x 16
Cena setu vrátane RBC-AMTU31-E + RBC-U31PGP(W)-E	€	4.955,-	5.345,-	6.880,-

VNÚTORNÁ JEDNOTKA		RAV-RM1101UTP-E*	RAV-RM1401UTP-E*	RAV-RM1601UTP-E*
Prietok vzduchu	m³/h	1170/1440/2010	1230/1440/2100	1260/1500/2130
Hladina akustického tlaku (low/med/high)	dB(A) ❄️	33/38/43	34/38/44	36/40/45
Hladina akustického tlaku (low/med/high)	dB(A) 🔥	33/38/43	34/38/44	36/40/45
Rozmery (VxŠxH)	mm	319 x 840 x 840	319 x 840 x 840	319 x 840 x 840
Hmotnosť	kg	24	24	24
Rozmery panela (VxŠxH)	mm	30 x 950 x 950	30 x 950 x 950	30 x 950 x 950
Hmotnosť panela	kg	4,2	4,2	4,2
Cena	€	1.525,-	1.710,-	1.930,-

VONKAJŠIA JEDNOTKA		RAV-GM1101AT8P-E	RAV-GM1401AT8P-E	RAV-GM1601AT8P-E
Hladina akustického tlaku (low/med/high)	dB(A) ❄️	54	55	53
Hladina akustického tlaku (low/med/high)	dB(A) 🔥	57	57	55
Ø vedenia nasávaného plynu	mm (palce)	15,9 (5/8)	15,9 (5/8)	15,9 (5/8)
Ø vedenia kvapaliny	mm (palce)	9,5 (3/8)	9,5 (3/8)	9,5 (3/8)
Dĺžka vedení (min.)	m	5	5	5
Dĺžka vedení (max.)	m	50	50	50
Prevýšenie (max.)	m	30	30	30
Typ kompresora		Twin-Rotary	Twin-Rotary	Twin-Rotary
Chladiaci prostriedok		R32	R32	R32
Predplnené množstvo chladiaceho prostriedku	kg	2,1	2,1	2,40
Rozmery (VxŠxH)	mm	890 x 900 x 320	890 x 900 x 320	1340 x 900 x 320
Hmotnosť	kg	69	69	94
Cena	€	2.925,-	3.130,-	4.445,-

Všetky voliteľné možnosti ovládania nájdete na strane 90 a nasledujúcich.

* Vnútna jednotka: Do vypredania zásob. Vonkajšia jednotka je tiež kompatibilná s novými vnútornými jednotkami RAV-HM*****.

Super digitálny inverter – 4-cestná štandardná kazetová jednotka

VNÚTORNÁ JEDNOTKA VONKAJŠIA JEDNOTKA		RAV-RM561UTP-E* RAV-GP561ATW-E	RAV-RM801UTP-E* RAV-GP801ATW-E	RAV-RM1101UTP-E* RAV-GP1101AT-E	RAV-RM1401UTP-E* RAV-GP1401AT-E1	RAV-RM1101UTP-E* RAV-GP1101AT8-E	RAV-RM1401UTP-E* RAV-GP1401AT8-E	RAV-RM1601UTP-E* RAV-GP1601AT8-E
Chladiaci výkon	KW ❄️	5,00	7,10	10,00	12,50	10,00	12,50	14,00
Rozsah chladiaceho výkonu (min. – max.)	KW ❄️	1,20 - 5,60	-	3,10 - 12,00	3,10 - 14,00	2,60 - 12,00	2,60 - 14,00	2,60 - 16,00
Elektrický príkon (min./nom./max.)	KW ❄️	0,19/1,22/1,97	-	0,53/2,13/3,05	0,53/3,16/3,55	0,66/2,32/3,60	0,66/3,42/5,50	0,66/4,34/5,70
Stupeň účinnosti EER	W/W ❄️	4,10	-	4,69	3,96	4,31	3,65	3,23
Stupeň účinnosti SEER	❄️	7,61	-	8,65	8,15	7,10	7,01	6,72
Energetická trieda	❄️	A++	-	A+++	-	-	-	-
Prevádzkový rozsah vonkajšej teploty (min. – max.)	°C ❄️	-15 / +52	-15 / +52	-15 / +52	-15 / +52	-15 / +46	-15 / +46	-15 / +46
Vykurovací výkon	KW 🔥	5,60	8,00	11,20	14,00	11,20	14,00	16,00
Rozsah vykurovacieho výkonu (min. – max.)	KW 🔥	0,90 - 8,10	-	2,60 - 13,00	2,60 - 16,50	2,40 - 15,60	2,40 - 18,00	2,40 - 19,00
Elektrický príkon (min./nom./max.)	KW 🔥	0,16/1,30/2,76	-	0,40/2,34/3,08	0,40/3,21/4,38	0,53/2,41/4,30	0,53/3,41/5,50	0,53/4,28/6,51
Stupeň účinnosti COP	W/W 🔥	4,31	-	4,79	4,36	4,65	4,11	3,74
Stupeň účinnosti SCOP	🔥	4,96	-	4,73	4,72	4,31	4,30	4,36
Energetická trieda	🔥	A+	-	A++	-	-	-	-
Prevádzkový rozsah vonkajšej teploty (min. – max.)	°C 🔥	-27 / +15	-27 / +15	-27 / +15	-27 / +15	-20 / +15	-20 / +15	-20 / +15
Napájanie napätím	V/f + N/Hz	220-240/1/50	220-240/1/50	220-240/1/50	220-240/1/50	380-415/3+N/50	380-415/3+N/50	380-415/3+N/50
Odporúčané poisťky	A	16	16	25	25	3x 16	3x 16	3x 16
Cena setu vrátane RBC-AMTU31-E + RBC-U31PGP(W)-E	€	3.615,-	4.360,-	5.925,-	6.515,-	5.840,-	6.205,-	6.975,-

VNÚTORNÁ JEDNOTKA		RAV-RM561UTP-E*	RAV-RM801UTP-E*	RAV-RM1101UTP-E*	RAV-RM1401UTP-E*	RAV-RM1101UTP-E*	RAV-RM1401UTP-E*	RAV-RM1601UTP-E*
Prietok vzduchu	m³/h	780/870/1050	-	1170/1440/2010	1170/1440/2010	1170/1440/2010	1230/1440/2100	1260/1500/2130
Hladina akustického tlaku (low/med/high)	dB(A) ❄️	28/29/32	-	33/38/43	34/38/44	33/38/43	34/38/44	36/40/45
Hladina akustického tlaku (low/med/high)	dB(A) 🔥	28/29/32	-	33/38/43	34/38/44	33/38/43	34/38/44	36/40/45
Rozmery (VxŠxH)	mm	256 x 840 x 840	256 x 840 x 840	319 x 840 x 840	319 x 840 x 840	319 x 840 x 840	319 x 840 x 840	319 x 840 x 840
Hmotnosť	kg	-	-	24	24	24	24	24
Rozmery panela (VxŠxH)	mm	30 x 950 x 950	-	30 x 950 x 950	30 x 950 x 950	30 x 950 x 950	30 x 950 x 950	30 x 950 x 950
Hmotnosť panela	kg	4,2	-	4,2	4,2	4,2	4,2	4,2
Cena	€	1.085,-	1.240,-	1.525,-	1.710,-	1.525,-	1.710,-	1.930,-

VONKAJŠIA JEDNOTKA		RAV-GP561ATW-E	RAV-GP801ATW-E	RAV-GP1101AT-E	RAV-GP1401AT-E1	RAV-GP1101AT8-E	RAV-GP1401AT8-E	RAV-GP1601AT8-E
Hladina akustického tlaku (low/med/high)	dB(A) ❄️	46	46	49	50	49	34/38/44	36/40/45
Hladina akustického tlaku (low/med/high)	dB(A) 🔥	48	48	50	51	50	34/38/44	36/40/45
Ø vedenia nasávaného plynu	mm (palce)	12,7 (½)	15,9 (5/8)	15,9 (¾)	15,9 (¾)	15,9 (5/8)	15,9 (5/8)	15,9 (5/8)
Ø vedenia kvapaliny	mm (palce)	6,4 (¼)	9,5 (3/8)	9,5 (3/8)	9,5 (3/8)	9,5 (3/8)	9,5 (3/8)	9,5 (3/8)
Dĺžka vedení (min.)	m	5	5	5	5	5	5	5
Dĺžka vedení (max.)	m	50	50	75	75	75	75	75
Prevýšenie (max.)	m	30	30	30	30	30	30	30
Typ kompresora		Twin-Rotary	Twin-Rotary	Twin-Rotary	Twin-Rotary	Twin-Rotary	Twin-Rotary	Twin-Rotary
Chladiaci prostriedok		R32	R32	R32	R32	R32	R32	R32
Predplnené množstvo chladiaceho prostriedku	kg	1,35	1,3	3,10	3,10	2,60	2,60	2,60
Rozmery (VxŠxH)	mm	630 x 799 x 299	1050 x 1010 x 370	1550 x 1010 x 370	1550 x 1010 x 370	1340 x 900 x 320	1340 x 900 x 320	1340 x 900 x 320
Hmotnosť	kg	45	74	104	104	95	95	95
Cena	€	2.025,-	2.615,-	3.895,-	4.300,-	3.810,-	3.990,-	4.540,-

PRÍSLUŠENSTVO	POPIS	CENA €
RBC-U31PGP(W)-E	Panel na široký prúd vzduchu (SMMS)	365,-
RBC-U31PGSP(W)-E	Panel na priamy prúd vzduchu (SMMS)	385,-
RBC-U33P-E	Panel FLAT – čisto biely, pre 4-cestnú štandardnú kazetovú jednotku (od leta 2022)	365,-
RBC-AMTU31-E	Štandardné káblové diaľkové ovládanie	140,-
RBC-AXU31U-E	Infračervené diaľkové ovládanie + súprava prijímača na montáž do 4-cestnej štandardnej kazetovej jednotky	300,-
RBC-AXU33UP-E	Infračervené diaľkové ovládanie + súprava prijímača na montáž do panela FLAT 4-cestnej štandardnej kazetovej jednotky (od leta 2022)	220,-
TCB-FF101URE2	Príruba s hrdlom na prípojku čerstvého vzduchu Ø 100 mm	75,-
TCB-PLFC1UPE	Súprava filtra triedy PM 2,5 (pred prachovým filtrom), kompatibilná s jednotkami RBC-U32PGP-E a RBC-U31PGP(W)-E	20,-
TCB-SIR33UP-E	Súprava senzora prítomnosti na montáž do panela FLAT (od leta 2022)	125,-
TCB-EAPC1UHP-E	Súprava plazmového filtra PURE na montáž do panela FLAT 4-cestnej štandardnej kazetovej jednotky (od leta 2022)	TBC
TCB-ADCN51OUP-E	Adaptér panela pre jednotku RBC-U33P-E	55,-
TCB-PLFC1UPE	Súprava filtra triedy PM 2,5 (pred prachovým filtrom), kompatibilná s jednotkami RBC-U32PGP-E a RBC-U31PGP(W)-E	20,-

Všetky voliteľné možnosti ovládania nájdete na strane 90 a nasledujúcich.

* Vnútorňa jednotka: Do vypredania zásob. Vonkajšie jednotky sú tiež kompatibilné s novými vnútornými jednotkami RAV-HM*****.

4-cestná štandardná kazetová jednotka

- Kombinácia s vonkajšou jednotkou CLASSIC
 - Rozvádžanie vzduchu v rozsahu 360° alebo priamy prúd vzduchu
 - Trieda účinnosti až A++
 - Integrované kondenzátové čerpadlo (850 mm); jednotka je pripravená na externý prívod čerstvého vzduchu
- ➔ Vyžadované príslušenstvo: diaľkové ovládanie + panel



Digitálny invertor CLASSIC – 4-cestná štandardná kazetová jednotka – 1-fázové vyhotovenie

VNÚTORNÁ JEDNOTKA VONKAJŠIA JEDNOTKA		RAV-HM561UTP-E RAV-GV561ATP-E	RAV-HM801UTP-E RAV-GV801ATP-E	RAV-HM1101UTP-E RAV-GV1101ATP-E	RAV-HM1401UTP-E RAV-GV1401ATP-E	RAV-HM1601UTP-E RAV-GV1601ATP-E
Chladiaci výkon	kW ❄️	5,00	6,70	9,50	12,10	13,00
Rozsah chladiaceho výkonu (min. – max.)	kW ❄️	-	-	-	-	-
Elektrický príkon (min./nom./max.)	kW ❄️	-	-	-	-	-
Stupeň účinnosti EER	W/W ❄️	3,13	3,05	3,02	2,61	2,41
Stupeň účinnosti SEER	❄️	6,20	6,00	6,00	5,10	5,90
Energetická trieda	❄️	A++	A+	A+	-	-
Prevádzkový rozsah vonkajšej teploty (min. – max.)	°C ❄️	-15 / +46	-15 / +46	-15 / +46	-15 / +46	-15 / +46
Vykurovací výkon	kW 🔥	5,30	7,00	10,00	12,30	13,50
Rozsah vykurovacieho výkonu (min. – max.)	kW 🔥	-	-	-	-	-
Elektrický príkon (min./nom./max.)	kW 🔥	-	-	-	-	-
Stupeň účinnosti COP	W/W 🔥	-	3,63	3,08	3,24	3,65
Stupeň účinnosti SCOP	❄️	4,20	4,15	4,00	3,90	4,20
Energetická trieda	❄️	A+	A+	A+	-	-
Prevádzkový rozsah vonkajšej teploty (min. – max.)	°C 🔥	-15 / +15	-15 / +15	-15 / +15	-15 / +15	-15 / +15
Napájanie napätím	V/f + N/Hz	220-240/1/50	220-240/1/50	220-240/1/50	220-240/1/50	220-240/1/50
Odporúčané poistky	A	16	16	25	25	25
Cena setu vrátane RBC-AMTU31-E + RBC-U32PGP-E	€	2.960,-	3.525,-	4.300,-	4.790,-	5.785,-

VNÚTORNÁ JEDNOTKA		RAV-HM561UTP-E	RAV-HM801UTP-E	RAV-HM1101UTP-E	RAV-HM1401UTP-E	RAV-HM1601UTP-E
Prietok vzduchu	m³/h	780/870/1050	810/960/1230	1170/1440/2010	1230/1440/2100	1260/1500/2130
Hladina akustického tlaku (low/med/high)	dB(A) ❄️	28/29/32	28/31/35	33/38/43	34/38/44	36/40/45
Hladina akustického tlaku (low/med/high)	dB(A) 🔥	28/29/32	28/31/35	33/38/43	34/38/44	36/40/45
Rozmery (VxŠxH)	mm	256 x 840 x 840	256 x 840 x 840	319 x 840 x 840	319 x 840 x 840	319 x 840 x 840
Hmotnosť	kg	20	20	24	24	24
Rozmery panela (VxŠxH)	mm	30 x 950 x 950	30 x 950 x 950	30 x 950 x 950	30 x 950 x 950	30 x 950 x 950
Hmotnosť panela	kg	4,2	4,2	4,2	4,2	4,2
Cena	€	1.085,-	1.240,-	1.525,-	1.710,-	1.930,-

VONKAJŠIA JEDNOTKA		RAV-GV561ATP-E	RAV-GV801ATP-E	RAV-GV1101ATP-E	RAV-GV1401ATP-E	RAV-GV1601ATP-E
Hladina akustického tlaku (low/med/high)	dB(A) ❄️	46	48	53	54	56
Hladina akustického tlaku (low/med/high)	dB(A) 🔥	48	51	55	57	57
Ø vedenia nasávaného plynu	mm (palce)	12,7 (½)	15,9 (5/8)	15,9 (5/8)	15,9 (5/8)	15,9 (5/8)
Ø vedenia kvapaliny	mm (palce)	6,4 (¼)	9,5 (3/8)	9,5 (3/8)	9,5 (3/8)	9,5 (3/8)
Dĺžka vedení (min.)	m	5	5	5	5	5
Dĺžka vedení (max.)	m	20	20	30	30	30
Prevýšenie (max.)	m	20	20	30	30	30
Typ kompresora		Twin-Rotary	Twin-Rotary	Twin-Rotary	Twin-Rotary	Twin-Rotary
Chladiaci prostriedok		R32	R32	R32	R32	R32
Predplnené množstvo chladiaceho prostriedku	kg	-	-	-	-	-
Rozmery (VxŠxH)	mm	550 x 780 x 290	550 x 780 x 290	630 x 800 x 300	710 x 900 x 320	890 x 900 x 320
Hmotnosť	kg	-	-	-	-	-
Cena	€	1.370,-	1.780,-	2.270,-	2.575,-	3.350,-

Všetky voliteľné možnosti ovládania nájdete na strane 90 a nasledujúcich.

Digitálny invertor CLASSIC – 4-cestná štandardná kazetová jednotka – 3-fázové vyhotovenie

VNÚTORNÁ JEDNOTKA VONKAJŠIA JEDNOTKA			RAV-HM1101UTP-E RAV-GV1101AT8P-E	RAV-HM1401UTP-E RAV-GV1401AT8P-E	RAV-HM1601UTP-E RAV-GV1601AT8P-E
Chladiaci výkon	kW	❄️	9,50	12,10	13,00
Rozsah chladiaceho výkonu (min. – max.)	kW	❄️	-	-	-
Elektrický príkon (min./nom./max.)	kW	❄️	-	-	-
Stupeň účinnosti EER	W/W	❄️	3,02	2,61	2,41
Stupeň účinnosti SEER		❄️	6,00	5,10	5,90
Energetická trieda		❄️	A+	-	-
Prevádzkový rozsah vonkajšej teploty (min. – max.)	°C	❄️	-15 / +46	-15 / +46	-15 / +46
Vykurovací výkon	kW	🔥	10,00	12,30	13,50
Rozsah vykurovacieho výkonu (min. – max.)	kW	🔥	-	-	-
Elektrický príkon (min./nom./max.)	kW	🔥	-	-	-
Stupeň účinnosti COP	W/W	🔥	3,08	3,24	3,65
Stupeň účinnosti SCOP		🔥	4,00	3,90	4,20
Energetická trieda		🔥	A+	-	-
Prevádzkový rozsah vonkajšej teploty (min. – max.)	°C	🔥	-15 / +15	-15 / +15	-15 / +15
Napájanie napätím	V/∅ + N/Hz		380-415/3+N/50	380-415/3+N/50	380-415/3+N/50
Odporúčané poistky	A		3x 16	3x 16	3x 16
Cena setu vrátane RBC-AMTU31-E + RBC-U32PGP-E	€		4.655,-	5.045,-	6.335,-

VNÚTORNÁ JEDNOTKA		RAV-HM1101UTP-E	RAV-HM1401UTP-E	RAV-HM1601UTP-E
Prietok vzduchu	m³/h	1170/1440/2010	1230/1440/2100	1260/1500/2130
Hladina akustického tlaku (low/med/high)	dB(A) ❄️	33/38/43	34/38/44	36/40/45
Hladina akustického tlaku (low/med/high)	dB(A) 🔥	33/38/43	34/38/44	36/40/45
Rozmery (VxŠxH)	mm	319 x 840 x 840	319 x 840 x 840	319 x 840 x 840
Hmotnosť	kg	24	24	24
Rozmery panela (VxŠxH)	mm	30 x 950 x 950	30 x 950 x 950	30 x 950 x 950
Hmotnosť panela	kg	4,2	4,2	4,2
Cena	€	1.525,-	1.710,-	1.930,-

VONKAJŠIA JEDNOTKA		RAV-GV1101AT8P-E	RAV-GV1401AT8P-E	RAV-GV1601AT8P-E
Hladina akustického tlaku (low/med/high)	dB(A) ❄️	53	54	56
Hladina akustického tlaku (low/med/high)	dB(A) 🔥	55	57	57
Ø vedenia nasávaného plynu	mm (palce)	15,9 (5/8)	15,9 (5/8)	15,9 (5/8)
Ø vedenia kvapaliny	mm (palce)	9,5 (3/8)	9,5 (3/8)	9,5 (3/8)
Dĺžka vedení (min.)	m	5	5	5
Dĺžka vedení (max.)	m	30	30	30
Prevýšenie (max.)	m	30	30	30
Typ kompresora		Twin-Rotary	Twin-Rotary	Twin-Rotary
Chladiaci prostriedok		R32	R32	R32
Predplnené množstvo chladiaceho prostriedku	kg	-	-	-
Rozmery (VxŠxH)	mm	710 x 900 x 320	710 x 900 x 320	890 x 900 x 320
Hmotnosť	kg	-	-	-
Cena	€	2.625,-	2.830,-	3.900,-

PRÍSLUŠENSTVO	POPIS	CENA €
RBC-U32PGP-E	Panel na široký prúd vzduchu (SMMS-u)	365,-
RBC-U33P-E	Panel FLAT – čisto biely, pre 4-cestnú štandardnú kazetovú jednotku (od leta 2022)	365,-
RBC-AMTU31-E	Štandardné káblové diaľkové ovládanie	140,-
RBC-AXU31U-E	Infračervené diaľkové ovládanie + súprava prijímača na montáž do 4-cestnej štandardnej kazetovej jednotky	300,-
RBC-AXU33UP-E	Infračervené diaľkové ovládanie + súprava prijímača na montáž do panela FLAT 4-cestnej štandardnej kazetovej jednotky (od leta 2022)	220,-
TCB-FF101URE2	Príruba s hrdlom na prípojku čerstvého vzduchu Ø 100 mm	75,-
TCB-PLFC1UPE	Súprava filtra triedy PM 2,5 (pred prachovým filtrom), kompatibilná s jednotkami RBC-U32PGP-E a RBC-U31PGP(W)-E	20,-
TCB-SIR33UP-E	Súprava senzora prítomnosti na montáž do panela FLAT (od leta 2022)	125,-
TCB-EAPC1UHP-E	Súprava plazmového filtra PURE na montáž do panela FLAT 4-cestnej štandardnej kazetovej jednotky (od leta 2022)	TBC
TCB-PLFC1UPE	Súprava filtra triedy PM 2,5 (pred prachovým filtrom), kompatibilná s jednotkami RBC-U32PGP-E a RBC-U31PGP(W)-E	20,-

Všetky voliteľné možnosti ovládania nájdete na strane 90 a nasledujúcich.



Digitálny invertor CLASSIC v 1-fázovom vyhotovení je k dispozícii od LETA 2022 a digitálny invertor CLASSIC v 3-fázovom vyhotovení od JESENE 2022.

Plochá kanálová jednotka

- Najmenšia konštrukčná výška už od 210 mm
- Trieda účinnosti až A++, integrovaný vzduchový filter
- Integrované kondenzátové čerpadlo (850 mm); jednotka je pripravená na externý prívod čerstvého vzduchu

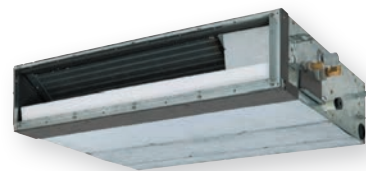

VNÚTORNÁ JEDNOTKA VONKAJŠIA JEDNOTKA		RAV-RM301SDT-E* RAV-GM301ATP-E	RAV-RM401SDT-E* RAV-GM401ATP-E	RAV-RM561SDT-E* RAV-GM561ATP-E	RAV-RM561SDT-E* RAV-GP561ATW-E
Chladiaci výkon	kW ❄️	2,50	3,60	5,00	5,00
Rozsah chladiaceho výkonu (min. – max.)	kW ❄️	0,90 - 3,00	0,90 - 4,00	1,50 - 5,60	1,20 - 5,60
Elektrický príkon (min./nom./max.)	kW ❄️	0,25/0,56/0,82	0,18/0,93/2,00	0,32/1,91/2,75	0,19/1,56/1,98
Stupeň účinnosti EER	W/W ❄️	4,46	3,87	2,62	3,21
Stupeň účinnosti SEER	❄️	6,29	5,86	5,14	5,77
Energetická trieda	❄️	A++	A+	A+	A+
Prevádzkový rozsah vonkajšej teploty (min. – max.)	°C ❄️	-15 / +46	-15 / +46	-15 / +46	-15 / +52
Vykurovací výkon	kW 🔥	3,40	4,00	5,30	5,60
Rozsah vykurovacieho výkonu (min. – max.)	kW 🔥	0,80 - 4,50	0,80 - 5,00	1,50 - 6,30	0,90 - 7,00
Elektrický príkon (min./nom./max.)	kW 🔥	0,17/0,86/1,40	0,14/0,97/1,70	0,32/1,50/2,40	0,16/1,58/2,66
Stupeň účinnosti COP	W/W 🔥	3,95	4,12	3,53	3,54
Stupeň účinnosti SCOP	❄️	4,60	4,01	4,16	4,20
Energetická trieda	❄️	A++	A+	A+	A+
Prevádzkový rozsah vonkajšej teploty (min. – max.)	°C 🔥	-15 / +15	-15 / +15	-15 / +15	-27 / +15
Napájanie napätím	V/í + N/Hz	220-240/1/50	220-240/1/50	220-240/1/50	220-240/1/50
Odporúčané poistky	A	10	10	16	16
Cena setu vrátane RBC-AMTU31-E	€	2.590,-	2.885,-	3.110,-	3.540,-

VNÚTORNÁ JEDNOTKA		RAV-RM301SDT-E*	RAV-RM401SDT-E*	RAV-RM561SDT-E*	RAV-RM561SDT-E*
Prietok vzduchu	m³/h	480/560/660	522/600/690	582/678/780	582/678/780
Externé statické stlačanie	Pa	5 - 45	5 - 45	4 - 44	4 - 44
Hladina akustického tlaku (low/med/high)	dB(A) ❄️	33/36/39	33/36/39	36/40/45	36/40/45
Hladina akustického tlaku (low/med/high)	dB(A) 🔥	33/36/39	33/36/39	36/40/45	36/40/45
Rozmery (VxŠxH)	mm	210 x 845 x 645	210 x 845 x 645	210 x 845 x 645	210 x 845 x 645
Hmotnosť	kg	22	22	22	22
Cena	€	1.305,-	1.340,-	1.375,-	1.375,-

VONKAJŠIA JEDNOTKA		RAV-GM301ATP-E	RAV-GM401ATP-E	RAV-GM561ATP-E	RAV-GP561ATW-E
Hladina akustického tlaku (low/med/high)	dB(A) ❄️	46	49	46	46
Hladina akustického tlaku (low/med/high)	dB(A) 🔥	47	50	48	48
Ø vedenia nasávaného plynu	mm (palce)	9,5 (3/8)	12,7 (½)	12,7 (½)	12,7 (½)
Ø vedenia kvapaliny	mm (palce)	6,4 (¼)	6,4 (¼)	6,4 (¼)	6,4 (¼)
Dĺžka vedení (min.)	m	2	2	5	5
Dĺžka vedení (max.)	m	20	20	30	50
Prevýšenie (max.)	m	10	10	30	30
Typ kompresora		Twin-Rotary	Twin-Rotary	Twin-Rotary	Twin-Rotary
Chladiaci prostriedok		R32	R32	R32	R32
Predplnené množstvo chladiaceho prostriedku	kg	0,6	0,9	0,9	1,35
Rozmery (VxŠxH)	mm	550 x 780 x 290	550 x 780 x 290	550 x 780 x 290	630 x 799 x 299
Hmotnosť	kg	29	34	40	45
Cena	€	1.145,-	1.405,-	1.595,-	2.025,-

PRÍSLUŠENSTVO	POPIS	CENA €
RBC-AMTU31-E	Štandardné káblové diaľkové ovládanie	140,-
RBC-AXU31-E	Infračervené diaľkové ovládanie s externou súpravou prijímača na všetky vnútorné jednotky	425,-
TCB-FF101URE2	Príruba s hrdlom na pripojku čerstvého vzduchu Ø 100 mm	75,-

Všetky voliteľné možnosti ovládania nájdete na strane 90 a nasledujúcich.

* Vnútorná jednotka: Do vypredania zásob. Vonkajšie jednotky sú tiež kompatibilné s novými vnútornými jednotkami RAV-HM****.

Štandardná kanálová jednotka

- Malá konštrukčná výška už od 275 mm
- Externý statický tlak do 120 Pa, integrovaný vzduchový filter
- Integrované kondenzátové čerpadlo (850 mm); jednotka je pripravená na externý prívod čerstvého vzduchu



Digitálny inverter – štandardná kanálová jednotka – 1-fázové vyhotovenie

VNÚTORNÁ JEDNOTKA VONKAJŠIA JEDNOTKA		RAV-RM561BTP-E* RAV-GM561ATP-E	RAV-RM801BTP-E* RAV-GM801ATP-E	RAV-GM901BTP-E* RAV-GM901ATP-E	RAV-RM1101BTP-E* RAV-GM1101ATP-E	RAV-RM1401BTP-E* RAV-GM1401ATP-E	RAV-RM1601BTP-E* RAV-GM1601ATP-E
Chladiaci výkon	kW ❄️	5,00	6,70	8,00	9,50	12,10	14,00
Rozsah chladiaceho výkonu (min. – max.)	kW ❄️	1,50 - 5,60	1,50 - 7,40	1,90 - 8,80	3,00 - 11,20	3,00 - 13,20	3,00 - 16,00
Elektrický príkon (min./nom./max.)	kW ❄️	0,31/1,83/2,05	0,31/2,38/2,76	-	0,60/2,99/4,50	0,60/4,42/4,71	5,13
Stupeň účinnosti EER	W/W ❄️	2,73	2,82	3,00	3,18	2,74	2,73
Stupeň účinnosti SEER	❄️	5,28	5,20	6,10	5,28	5,36	5,30
Energetická trieda	❄️	A	A	A++	A	-	-
Prevádzkový rozsah vonkajšej teploty (min. – max.)	°C ❄️	-15 / +46	-15 / +46	-15/+46	-15 / +46	-15 / +46	-15 / +46
Vykurovací výkon	kW 🔥	5,30	7,70	9,00	11,20	13,00	16,00
Rozsah vykurovacieho výkonu (min. – max.)	kW 🔥	1,50 - 6,30	1,50 - 9,00	1,6 - 9,90	3,00 - 13,00	3,00 - 16,00	3,00 - 18,00
Elektrický príkon (min./nom./max.)	kW 🔥	0,31/1,62/2,47	0,31/2,32/3,18	-	0,60/2,99/4,00	0,60/3,60/4,55	4,69
Stupeň účinnosti COP	W/W 🔥	3,27	3,32	3,40	3,75	3,61	3,41
Stupeň účinnosti SCOP	🔥	4,08	4,13	4,60	4,19	4,19	3,90
Energetická trieda	🔥	A+	A+	A++	A+	-	-
Prevádzkový rozsah vonkajšej teploty (min. – max.)	°C 🔥	-15 / +15	-15 / +15	-15/+15	-15 / +15	-15 / +15	-15 / +15
Napájanie napätím	V/f + N/Hz	220-240/1/50	220-240/1/50	220-240/1/50	220-240/1/50	220-240/1/50	220-240/1/50
Odporúčané poisťky	A	16	16	-	25	25	-
Cena setu vrátane RBC-AMTU31-E	€	2.955,-	3.570,-	3.995,-	4.535,-	4.805,-	5.940,-

VNÚTORNÁ JEDNOTKA		RAV-RM561BTP-E*	RAV-RM801BTP-E*	RAV-GM901BTP-E*	RAV-RM1101BTP-E*	RAV-RM1401BTP-E*	RAV-RM1601BTP-E*
Príetok vzduchu	m³/h	480/630/800	720/930/1200	1000/1700	1260/1650/2100	1260/1650/2100	1500/1740/2100
Externé statické stlačenie	Pa	30/120	30/120	50 - 120	30/120	30/120	50/120
Hladina akustického tlaku (low/med/high)	dB(A) ❄️	25/29/33	26/30/34	30/33/37	33/36/40	33/36/40	33/36/40
Hladina akustického tlaku (low/med/high)	dB(A) 🔥	25/29/33	26/30/34	30/33/37	33/36/40	33/36/40	33/36/40
Rozmery (VxŠxH)	mm	275 x 700 x 750	275 x 1000 x 750	275 x 1400 x 750	275 x 1400 x 750	275 x 1400 x 750	275 x 1400 x 750
Hmotnosť	kg	23	30	40	40	40	40
Cena	€	1.220,-	1.385,-	1.600,-	1.710,-	1.765,-	1.915,-

VONKAJŠIA JEDNOTKA		RAV-GM561ATP-E	RAV-GM801ATP-E	RAV-GM901ATP-E	RAV-GM1101ATP-E	RAV-GM1401ATP-E	RAV-GM1601ATP-E
Hladina akustického tlaku (low/med/high)	dB(A) ❄️	46	48	51	54	55	53
Hladina akustického tlaku (low/med/high)	dB(A) 🔥	48	52	55	57	57	55
Ø vedenia nasávaného plynu	mm (palce)	12,7 (½)	15,9 (5/8)	15,9 (5/8)	15,9 (¾)	15,9 (¾)	15,9 (5/8)
Ø vedenia kvapaliny	mm (palce)	6,4 (¼)	9,5 (3/8)	9,5 (3/8)	9,5 (3/8)	9,5 (3/8)	9,5 (3/8)
Dĺžka vedení (min.)	m	5	5	5	5	5	5
Dĺžka vedení (max.)	m	30	30	50	50	50	50
Prevýšenie (max.)	m	30	30	30	30	30	30
Typ kompresora		Twin-Rotary	Twin-Rotary	Twin-Rotary	Twin-Rotary	Twin-Rotary	Twin-Rotary
Chladiaci prostriedok		R32	R32	R32	R32	R32	R32
Predplnené množstvo chladiaceho prostriedku	kg	0,9	1,3	-	2,1	2,1	2,40
Rozmery (VxŠxH)	mm	550 x 780 x 290	550 x 780 x 290	600 x 800 x 300	890 x 900 x 320	890 x 900 x 320	1340 x 900 x 320
Hmotnosť	kg	40	44	47	68	68	95
Cena	€	1.595,-	2.045,-	2.255,-	2.685,-	2.900,-	3.885,-

Všetky voliteľné možnosti ovládania nájdete na strane 90 a nasledujúcich.

* Vnútorňá jednotka: Do vypredania zásob. Vonkajšie jednotky sú tiež kompatibilné s vnútornými jednotkami RAV-HM*****.

Digitálny inverter – štandardná kanálová jednotka – 3-fázové vyhotovenie

VNÚTORNÁ JEDNOTKA VONKAJŠIA JEDNOTKA		RAV-RM1101BTP-E* RAV-GM1101AT8P-E	RAV-RM1401BTP-E* RAV-GM1401AT8P-E	RAV-RM1601BTP-E* RAV-GM1601AT8P-E
Chladiaci výkon	kW ❄️	9,50	12,10	14,00
Rozsah chladiaceho výkonu (min. – max.)	kW ❄️	3,00 - 11,20	3,00 - 13,20	3,00 - 16,00
Elektrický príkon (min./nom./max.)	kW ❄️	0,60/2,99/4,50	0,60/4,42/4,71	5,13
Stupeň účinnosti EER	W/W ❄️	3,18	2,74	2,73
Stupeň účinnosti SEER	❄️	5,28	5,36	5,30
Energetická trieda	❄️	A	-	-
Prevádzkový rozsah vonkajšej teploty (min. – max.)	°C ❄️	-15 / +46	-15 / +46	-15 / +46
Vykurovací výkon	kW 🔥	11,20	13,00	16,00
Rozsah vykurovacieho výkonu (min. – max.)	kW 🔥	3,00 - 13,00	3,00 - 16,00	3,00 - 18,00
Elektrický príkon (min./nom./max.)	kW 🔥	0,60/2,99/4,00	0,60/3,60/4,55	4,69
Stupeň účinnosti COP	W/W 🔥	3,75	3,61	3,41
Stupeň účinnosti SCOP	🔥	4,19	4,19	3,90
Energetická trieda	🔥	A+	-	-
Prevádzkový rozsah vonkajšej teploty (min. – max.)	°C 🔥	-15 / +15	-15 / +15	-15 / +15
Napájanie napätím	V/f + N/Hz	380-415/3+N/50	380-415/3+N/50	380-415/3+N/50
Odporúčané poisťky	A	3x 16	3x 16	3x 16
Cena setu vrátane RBC-AMTU31-E	€	4.775,-	5.035,-	6.500,-

VNÚTORNÁ JEDNOTKA		RAV-RM1101BTP-E*	RAV-RM1401BTP-E*	RAV-RM1601BTP-E*
Prietok vzduchu	m³/h	1260/1650/2100	1260/1650/2100	1500/1740/2100
Externé statické stláčanie	Pa	30/120	30/120	50/120
Hladina akustického tlaku (low/med/high)	dB(A) ❄️	33/36/40	33/36/40	33/36/40
Hladina akustického tlaku (low/med/high)	dB(A) 🔥	33/36/40	33/36/40	33/36/40
Rozmery (VxŠxH)	mm	275 x 1400 x 750	275 x 1400 x 750	275 x 1400 x 750
Hmotnosť	kg	40	40	40
Cena	€	1.710,-	1.765,-	1.915,-

VONKAJŠIA JEDNOTKA		RAV-GM1101AT8P-E	RAV-GM1401AT8P-E	RAV-GM1601AT8P-E
Hladina akustického tlaku (low/med/high)	dB(A) ❄️	54	55	53
Hladina akustického tlaku (low/med/high)	dB(A) 🔥	57	57	55
Ø vedenia nasávaného plynu	mm (palce)	15,9 (5/8)	15,9 (5/8)	15,9 (5/8)
Ø vedenia kvapaliny	mm (palce)	9,5 (3/8)	9,5 (3/8)	9,5 (3/8)
Dĺžka vedení (min.)	m	5	5	5
Dĺžka vedení (max.)	m	50	50	50
Prevýšenie (max.)	m	30	30	30
Typ kompresora		Twin-Rotary	Twin-Rotary	Twin-Rotary
Chladiaci prostriedok		R32	R32	R32
Predplnené množstvo chladiaceho prostriedku	kg	2,1	2,1	2,40
Rozmery (VxŠxH)	mm	890 x 900 x 320	890 x 900 x 320	1340 x 900 x 320
Hmotnosť	kg	69	69	94
Cena	€	2.925,-	3.130,-	4.445,-

Všetky voliteľné možnosti ovládania nájdete na strane 90 a nasledujúcich.

* Vnútorná jednotka: Do vypredania zásob. Vonkajšie jednotky sú tiež kompatibilné s novými vnútornými jednotkami RAV-HM*****.

Super digitálny inverter – štandardná kanálová jednotka – 1-fázové vyhotovenie

VNÚTORNÁ JEDNOTKA VONKAJŠIA JEDNOTKA			RAV-RM561BTP-E* RAV-GP561ATW-E	RAV-RM801BTP-E* RAV-GP801ATW-E	RAV-RM1101BTP-E* RAV-GP1101AT-E	RAV-RM1401BTP-E* RAV-GP1401AT-E1
Chladiaci výkon	KW	❄	5,00	7,10	10,00	12,50
Rozsah chladiaceho výkonu (min. – max.)	KW	❄	1,20 - 5,60	-	3,10 - 12,00	3,10 - 14,00
Elektrický príkon (min./nom./max.)	KW	❄	0,19/1,52/1,99	-	0,65/2,40/3,63	0,65/3,57/3,97
Stupeň účinnosti EER	W/W	❄	3,29	-	4,17	3,50
Stupeň účinnosti SEER		❄	5,60	-	6,60	6,06
Energetická trieda		❄	A+	-	A++	-
Prevádzkový rozsah vonkajšej teploty (min. – max.)	°C	❄	-15 / +52	-15 / +52	-15 / +52	-15 / +52
Vykurovací výkon	KW	☀	5,60	8,00	11,20	14,00
Rozsah vykurovacieho výkonu (min. – max.)	KW	☀	0,9 - 7,40	-	2,60 - 13,00	2,60 - 16,50
Elektrický príkon (min./nom./max.)	KW	☀	0,16/1,61/2,76	-	0,47/2,73/3,38	0,47/3,63/4,43
Stupeň účinnosti COP	W/W	☀	3,48	-	4,10	3,86
Stupeň účinnosti SCOP		☀	4,24	-	4,24	4,24
Energetická trieda		☀	A+	-	A+	-
Prevádzkový rozsah vonkajšej teploty (min. – max.)	°C	☀	-27 / +15	-27 / +15	-27 / +15	-27 / +15
Napájanie napätím	V/f + N/Hz		220-240/1/50	220-240/1/50	220-240/1/50	220-240/1/50
Odporúčané poistky	A		16	16	25	25
Cena setu vrátane RBC-AMTU31-E	€		3.385,-	4.140,-	5.745,-	6.205,-

VNÚTORNÁ JEDNOTKA		RAV-RM561BTP-E*	RAV-RM801BTP-E*	RAV-RM1101BTP-E*	RAV-RM1401BTP-E*
Prietok vzduchu	m³/h	540/660/800	-	1500/1740/2100	1500/1740/2100
Externé statické stláčanie	Pa	30/120	-	50/120	30/120
Hladina akustického tlaku (low/med/high)	dB(A)	❄	-	33/36/40	33/36/40
Hladina akustického tlaku (low/med/high)	dB(A)	☀	-	33/36/40	33/36/40
Rozmery (VxŠxH)	mm	275 x 700 x 750	275 x 1000 x 750	275 x 1400 x 750	275 x 1400 x 750
Hmotnosť	kg	23	-	40	40
Cena	€	1.220,-	1.385,-	1.710,-	1.765,-

VONKAJŠIA JEDNOTKA		RAV-GP561ATW-E	RAV-GP801ATW-E	RAV-GP1101AT-E	RAV-GP1401AT-E1
Hladina akustického tlaku (low/med/high)	dB(A)	❄	46	49	50
Hladina akustického tlaku (low/med/high)	dB(A)	☀	48	50	51
Ø vedenia nasávaného plynu	mm (palce)	12,7 (½)	15,9 (5/8)	15,9 (¾)	15,9 (¾)
Ø vedenia kvapaliny	mm (palce)	6,4 (¼)	9,5 (3/8)	9,5 (3/8)	9,5 (3/8)
Dĺžka vedení (min.)	m	5	5	5	5
Dĺžka vedení (max.)	m	50	50	75	75
Prevýšenie (max.)	m	30	30	30	30
Typ kompresora		Twin-Rotary	Twin-Rotary	Twin-Rotary	Twin-Rotary
Chladiaci prostriedok		R32	R32	R32	R32
Predplnené množstvo chladiaceho prostriedku	kg	1,35	1,3	3,10	3,10
Rozmery (VxŠxH)	mm	630 x 799 x 299	1050 x 1010 x 370	1550 x 1010 x 370	1550 x 1010 x 370
Hmotnosť	kg	45	74	104	104
Cena	€	2.025,-	2.615,-	3.895,-	4.300,-

Všetky voliteľné možnosti ovládania nájdete na strane 90 a nasledujúcich.

* Vnútorná jednotka: Do vypredania zásob. Vonkajšie jednotky sú tiež kompatibilné s novými vnútornými jednotkami RAV-HM****.

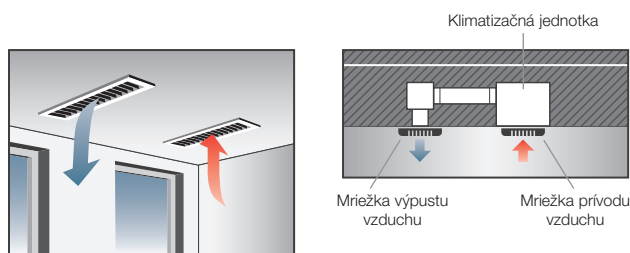

V existujúcom medzistrome sa vnútorný vzduch nasaje dole na klimatizačnej jednotke, klimatizuje sa a potom sa rozvádza cez vzduchové kanály a difúzér späť do miestnosti.

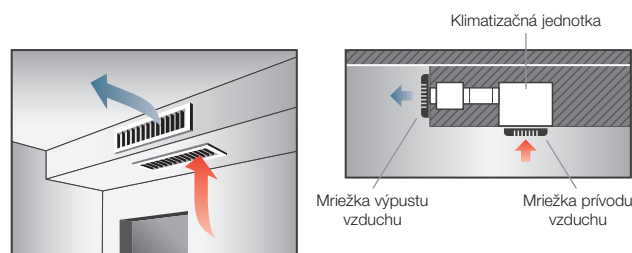

Ak nie je k dispozícii medzistrop, môže sa so zníženým stropom len na jednej strane miestnosti dosiahnuť takmer neviditeľná klimatizácia.

Super digitálny inverter – štandardná kanálová jednotka – 3-fázové vyhotovenie

VNÚTORNÁ JEDNOTKA VONKAJŠIA JEDNOTKA			RAV-RM1101BTP-E* RAV-GP1101AT8-E	RAV-RM1401BTP-E* RAV-GP1401AT8-E	RAV-RM1601BTP-E* RAV-GP1601AT8-E
Chladiaci výkon	kW ❄️		10,00	12,50	14,00
Rozsah chladiaceho výkonu (min. – max.)	kW ❄️		2,60 - 12,00	2,60 - 14,00	2,60 - 16,00
Elektrický príkon (min./nom./max.)	kW ❄️		0,66/2,58/4,01	0,66/3,81/4,89	0,66/4,49/6,50
Stupeň účinnosti EER	W/W ❄️		3,87	3,28	3,12
Stupeň účinnosti SEER	❄️		5,70	5,48	5,36
Energetická trieda	❄️		A+	-	-
Prevádzkový rozsah vonkajšej teploty (min. – max.)	°C ❄️		-15 / +46	-15 / +46	-15 / +46
Vykurovací výkon	kW 🔥		11,20	14,00	16,00
Rozsah vykurovacieho výkonu (min. – max.)	kW 🔥		2,40 - 15,60	2,40 - 18,00	2,40 - 19,00
Elektrický príkon (min./nom./max.)	kW 🔥		0,53/2,76/4,42	0,53/3,66/5,71	0,53/4,57/6,96
Stupeň účinnosti COP	W/W 🔥		4,06	3,83	3,50
Stupeň účinnosti SCOP	🔥		4,14	3,94	3,93
Energetická trieda	🔥		A+	-	-
Prevádzkový rozsah vonkajšej teploty (min. – max.)	°C 🔥		-20/ +15	-20/ +15	-20/ +15
Napájanie napätím	V/f + N/Hz		380-415/3+N/50	380-415/3+N/50	380-415/3+N/50
Odporúčané poistky	A		3x 16	3x 16	3x 16
Cena setu vrátane RBC-AMTU31-E	€		5.660,-	5.895,-	6.595,-

VNÚTORNÁ JEDNOTKA			RAV-RM1101BTP-E*	RAV-RM1401BTP-E*	RAV-RM1601BTP-E*
Prietok vzduchu	m³/h		1260/1740/2100	1260/1740/2100	1500/1740/2100
Externé statické stlačanie	Pa		30/120	30/120	30 - 120
Hladina akustického tlaku (low/med/high)	dB(A) ❄️		33/36/40	33/36/40	33/36/40
Hladina akustického tlaku (low/med/high)	dB(A) 🔥		33/36/40	33/36/40	33/36/40
Rozmery (VxŠxH)	mm		275 x 1400 x 750	275 x 1400 x 750	275 x 1400 x 750
Hmotnosť	kg		40	40	40
Cena	€		1.710,-	1.765,-	1.915,-

VONKAJŠIA JEDNOTKA			RAV-GP1101AT8-E	RAV-GP1401AT8-E	RAV-GP1601AT8-E
Hladina akustického tlaku (low/med/high)	dB(A) ❄️		49	51	51
Hladina akustického tlaku (low/med/high)	dB(A) 🔥		50	51	53
Ø vedenia nasávaného plynu	mm (palce)		15,9 (5/8)	15,9 (5/8)	15,9 (5/8)
Ø vedenia kvapaliny	mm (palce)		9,5 (3/8)	9,5 (3/8)	9,5 (3/8)
Dĺžka vedení (min.)	m		5	5	5
Dĺžka vedení (max.)	m		75	75	75
Prevýšenie (max.)	m		30	30	30
Typ kompresora			Twin-Rotary	Twin-Rotary	Twin-Rotary
Chladiaci prostriedok			R32	R32	R32
Predplnené množstvo chladiaceho prostriedku	kg		2,60	2,60	2,60
Rozmery (VxŠxH)	mm		1340 x 900 x 320	1340 x 900 x 320	1340 x 900 x 320
Hmotnosť	kg		95	95	95
Cena	€		3.810,-	3.990,-	4.540,-

PRÍSLUŠENSTVO	POPIS	CENA €
RBC-AMTU31-E	Štandardné káblové diaľkové ovládanie	140,-
TCB-AX32E2	Infračervené diaľkové ovládanie s externou súpravou prijímača na všetky vnútorné jednotky	370,-
TCB-SF56C6BPE	Spojovacia príruha (2x Ø 200 mm) RAV: veľkosť 5/VRF: veľkosti 5 až 18	155,-
TCB-SF80C6BPE	Spojovacia príruha (3x Ø 200 mm) RAV: veľkosť 8/VRF: veľkosti 24 až 30	185,-
TCB-SF160C6BPE	Spojovacia príruha (4x Ø 200 mm) RAV: veľkosti 11 až 16/VRF: veľkosti 36 až 56	235,-
TCB-FF101URE2	Príruha s hrdlom na pripojku čerstvého vzduchu Ø 100 mm	75,-

Všetky voliteľné možnosti ovládania nájdete na strane 90 a nasledujúcich.

* Vnútna jednotka: Do vypredania zásob. Vonkajšie jednotky sú tiež kompatibilné s novými vnútornými jednotkami RAV-HM*****.

Štandardná kanálová jednotka

- Kombinácia s vonkajšou jednotkou CLASSIC
- Malá konštrukčná výška už od 275 mm
- Externý statický tlak do 120 Pa, integrovaný vzduchový filter
- Integrované kondenzátové čerpadlo (850 mm); jednotka je pripravená na externý prívod čerstvého vzduchu



Digitálny invertor CLASSIC – štandardná kanálová jednotka – 1-fázové vyhotovenie

VNÚTORNÁ JEDNOTKA VONKAJŠIA JEDNOTKA		RAV-HM561BTP-E RAV-GV561ATP-E	RAV-HM801BTP-E RAV-GV801ATP-E	RAV-HM1101BTP-E RAV-GV1101ATP-E	RAV-HM1401BTP-E RAV-GV1401ATP-E	RAV-HM1601BTP-E RAV-GV1601ATP-E
Chladiaci výkon	kW ❄️	5,00	6,70	9,50	12,10	13,00
Rozsah chladiaceho výkonu (min. – max.)	kW ❄️	-	-	-	-	-
Elektrický príkon (min./nom./max.)	kW ❄️	-	-	-	-	-
Stupeň účinnosti EER	W/W ❄️	-	3,00	3,00	2,60	2,40
Stupeň účinnosti SEER	❄️	-	5,10	5,10	5,10	5,90
Energetická trieda	❄️	-	A	A	-	-
Prevádzkový rozsah vonkajšej teploty (min. – max.)	°C ❄️	-15 / +46	-15 / +46	-15 / +46	-15 / +46	-15 / +46
Vykurovací výkon	kW 🔥	5,30	7,00	10,00	12,30	13,50
Rozsah vykurovacieho výkonu (min. – max.)	kW 🔥	-	-	-	-	-
Elektrický príkon (min./nom./max.)	kW 🔥	-	-	-	-	-
Stupeň účinnosti COP	W/W 🔥	-	3,30	3,30	3,20	3,70
Stupeň účinnosti SCOP	🔥	-	4,00	3,80	3,80	4,20
Energetická trieda	🔥	-	A+	A	-	-
Prevádzkový rozsah vonkajšej teploty (min. – max.)	°C 🔥	-15 / +15	-15 / +15	-15 / +15	-15 / +15	-15 / +15
Napájanie napätím	V/f + N/Hz	220-240/1/50	220-240/1/50	220-240/1/50	220-240/1/50	220-240/1/50
Odporúčané poisťky	A	16	16	25	25	25
Cena setu vrátane RBC-AMTU31-E	€	2.730,-	3.305,-	4.120,-	4.480,-	5.405,-

VNÚTORNÁ JEDNOTKA		RAV-HM561BTP-E	RAV-HM801BTP-E	RAV-HM1101BTP-E	RAV-HM1401BTP-E	RAV-HM1601BTP-E
Prietok vzduchu	m³/h	480/630/800	720/930/1200	1260/1650/2100	1260/1650/2100	1260/1650/2100
Externé statické stláčanie	Pa	30/120	30/120	50/120	50/120	50/120
Hladina akustického tlaku (low/med/high)	dB(A) ❄️	25/29/33	26/30/34	33/36/40	33/36/40	33/36/40
Hladina akustického tlaku (low/med/high)	dB(A) 🔥	25/29/33	26/30/34	33/36/40	33/36/40	33/36/40
Rozmery (VxŠxH)	mm	275 x 700 x 750	275 x 1000 x 750	275 x 1400 x 750	275 x 1400 x 750	275 x 1400 x 750
Hmotnosť	kg	23	30	40	40	40
Cena	€	1.220,-	1.385,-	1.710,-	1.765,-	1.915,-

VONKAJŠIA JEDNOTKA		RAV-GV561ATP-E	RAV-GV801ATP-E	RAV-GV1101ATP-E	RAV-GV1401ATP-E	RAV-GV1601ATP-E
Hladina akustického tlaku (low/med/high)	dB(A) ❄️	46	48	53	54	56
Hladina akustického tlaku (low/med/high)	dB(A) 🔥	48	51	55	57	57
Ø vedenia nasávaného plynu	mm (palce)	12,7 (½)	15,9 (5/8)	15,9 (¾)	15,9 (¾)	15,9 (5/8)
Ø vedenia kvapaliny	mm (palce)	6,4 (¼)	9,5 (3/8)	9,5 (3/8)	9,5 (3/8)	9,5 (3/8)
Dĺžka vedení (min.)	m	5	5	5	5	5
Dĺžka vedení (max.)	m	20	20	30	30	30
Prevýšenie (max.)	m	20	20	30	30	30
Typ kompresora		Twin-Rotary	Twin-Rotary	Twin-Rotary	Twin-Rotary	Twin-Rotary
Chladiaci prostriedok		R32	R32	R32	R32	R32
Predplnené množstvo chladiaceho prostriedku	kg	-	-	-	-	-
Rozmery (VxŠxH)	mm	550 x 780 x 290	550 x 780 x 290	630 x 800 x 300	710 x 900 x 320	890 x 900 x 320
Hmotnosť	kg	-	-	-	-	-
Cena	€	1.370,-	1.780,-	2.270,-	2.575,-	3.350,-

Digitálny inverter CLASSIC – štandardná kanálová jednotka – 3-fázové vyhotovenie

VNÚTORNÁ JEDNOTKA VONKAJŠIA JEDNOTKA			RAV-HM1101BTP-E RAV-GV1101AT8P-E	RAV-HM1401BTP-E RAV-GV1401AT8P-E	RAV-HM1601BTP-E RAV-GV1601AT8P-E
Chladiaci výkon	kW	❄	9,50	12,10	13,00
Rozsah chladiaceho výkonu (min. – max.)	kW	❄	-	-	-
Elektrický príkon (min./nom./max.)	kW	❄	-	-	-
Stupeň účinnosti EER	W/W	❄	3,00	2,60	2,40
Stupeň účinnosti SEER		❄	5,10	5,10	5,90
Energetická trieda		❄	A	-	-
Prevádzkový rozsah vonkajšej teploty (min. – max.)	°C	❄	-15 / +46	-15 / +46	-15 / +46
Vykurovací výkon	kW	☀	10,00	12,3	13,50
Rozsah vykurovacieho výkonu (min. – max.)	kW	☀	-	-	-
Elektrický príkon (min./nom./max.)	kW	☀	-	-	-
Stupeň účinnosti COP	W/W	☀	3,30	3,20	3,70
Stupeň účinnosti SCOP		☀	3,80	3,80	4,20
Energetická trieda		☀	A	-	-
Prevádzkový rozsah vonkajšej teploty (min. – max.)	°C	☀	-15 / +15	-15 / +15	-15 / +15
Napájanie napätím	V/f + N/Hz		380-415/3+N/50	380-415/3+N/50	380-415/3+N/50
Odporúčané poistky	A		3x 16	3x 16	3x 16
Cena setu vrátane RBC-AMTU31-E	€		4.475,-	4.735,-	5.955,-

VNÚTORNÁ JEDNOTKA			RAV-HM1101BTP-E	RAV-HM1401BTP-E	RAV-HM1601BTP-E
Prietok vzduchu	m³/h		1260/1650/2100	1260/1650/2100	1260/1650/2100
Externé statické stlačanie	Pa		50/120	50/120	50/120
Hladina akustického tlaku (low/med/high)	dB(A)	❄	33/36/40	33/36/40	33/36/40
Hladina akustického tlaku (low/med/high)	dB(A)	☀	33/36/40	33/36/40	33/36/40
Rozmery (VxŠxH)	mm		275 x 1400 x 750	275 x 1400 x 750	275 x 1400 x 750
Hmotnosť	kg		40	40	40
Cena	€		1.710,-	1.765,-	1.915,-

VONKAJŠIA JEDNOTKA			RAV-GV1101AT8P-E	RAV-GV1401AT8P-E	RAV-GV1601AT8P-E
Hladina akustického tlaku (low/med/high)	dB(A)	❄	53	54	56
Hladina akustického tlaku (low/med/high)	dB(A)	☀	55	57	57
Ø vedenia nasávaného plynu	mm (palce)		15,9 (5/8)	15,9 (5/8)	15,9 (5/8)
Ø vedenia kvapaliny	mm (palce)		9,5 (3/8)	9,5 (3/8)	9,5 (3/8)
Dĺžka vedení (min.)	m		5	5	5
Dĺžka vedení (max.)	m		30	30	30
Prevýšenie (max.)	m		30	30	30
Typ kompresora			Twin-Rotary	Twin-Rotary	Twin-Rotary
Chladiaci prostriedok			R32	R32	R32
Predplnené množstvo chladiaceho prostriedku	kg		-	-	-
Rozmery (VxŠxH)	mm		710 x 900 x 320	710 x 900 x 320	890 x 900 x 320
Hmotnosť	kg		-	-	-
Cena	€		2.625,-	2.830,-	3.900,-

PRÍSLUŠENSTVO	POPIS	CENA €
RBC-AMTU31-E	Štandardné káblové diaľkové ovládanie	140,-
TCB-AX32E2	Infračervené diaľkové ovládanie s externou súpravou prijímača na všetky vnútorné jednotky	370,-
TCB-SF56C6BPPE	Spojovacia príruha (2x Ø 200 mm) RAV: veľkosť 5/VRF: veľkosti 5 až 18	155,-
TCB-SF80C6BPPE	Spojovacia príruha (3x Ø 200 mm) RAV: veľkosť 8/VRF: veľkosti 24 až 30	185,-
TCB-SF160C6BPPE	Spojovacia príruha (4x Ø 200 mm) RAV: veľkosti 11 až 16/VRF: veľkosti 36 až 56	235,-
TCB-FF101URE2	Príruha s hrdlom na prípojku čerstvého vzduchu Ø 100 mm	75,-



Digitálny inverter CLASSIC v 1-fázovom vyhotovení je k dispozícii od **LETA 2022** a digitálny inverter CLASSIC v 3-fázovom vyhotovení od **JESENE 2022**.

Všetky voliteľné možnosti ovládania nájdete na strane 90 a nasledujúcich.

BUSINESS/RAV

Vysokotlaková kanálová jednotka

Digitálny inverter BIG

- Na kombinovanie s digitálnym invertorom BIG
- Nastaviteľný externý statický tlak do 250 Pa



VNÚTORNÁ JEDNOTKA VONKAJŠIA JEDNOTKA			RAV-RM2241DTP-E2 RAV-GM2241AT8-E1	RAV-RM2801DTP-E2 RAV-GM2801AT8-E1
Chladiaci výkon	kW	❄	19,00	22,50
Rozsah chladiaceho výkonu (min. – max.)	kW	❄	4,60 - 22,40	4,60 - 27,00
Elektrický príkon (min./nom./max.)	kW	❄	1,27/5,86/9,05	1,27/7,98/11,87
Stupeň účinnosti EER	W/W	❄	3,24	2,82
Stupeň účinnosti SEER		❄	5,82	5,49
Energetická trieda		❄	-	-
Prevádzkový rozsah vonkajšej teploty (min. – max.)	°C	❄	-15 / +46	-15 / +46
Vykurovací výkon	kW	🔥	22,40	27,00
Rozsah vykurovacieho výkonu (min. – max.)	kW	🔥	4,60 - 25,00	4,60 - 31,50
Elektrický príkon (min./nom./max.)	kW	🔥	1,27/5,71/10,15	1,27/7,52/13,83
Stupeň účinnosti COP	W/W	🔥	3,92	3,59
Stupeň účinnosti SCOP		🔥	3,78	3,69
Energetická trieda		🔥	-	-
Prevádzkový rozsah vonkajšej teploty (min. – max.)	°C	🔥	-20/ +15	-20/ +15
Napájanie napätím	V/f + N/Hz		380-415/3+N/50	380-415/3+N/50
Odporúčané poistky	A		3x 20	3x 25
Cena setu vrátane RBC-AMTU31-E	€		11.730,-	12.650,-

VNÚTORNÁ JEDNOTKA			RAV-RM2241DTP-E2	RAV-RM2801DTP-E2
Prietok vzduchu	m³/h		3800	4800
Externé statické stlačanie	Pa		50/150/250	50/150/250
Hladina akustického tlaku (low/med/high)	dB(A)	❄	36/40/44	38/42/46
Hladina akustického tlaku (low/med/high)	dB(A)	🔥	36/40/44	38/42/46
Rozmery (VxŠxH)	mm		448 x 1400 x 900	448 x 1400 x 900
Hmotnosť	kg		97	97
Cena	€		4.900,-	5.160,-

VONKAJŠIA JEDNOTKA			RAV-GM2241AT8-E1	RAV-GM2801AT8-E1
Hladina akustického tlaku (low/med/high)	dB(A)	❄	58	61
Hladina akustického tlaku (low/med/high)	dB(A)	🔥	60	63
Ø vedenia nasávaného plynu	mm (palce)		28,6 (1 1/8)	28,6 (1 1/8)
Ø vedenia kvapaliny	mm (palce)		12,7 (½)	12,7 (½)
Dĺžka vedení (min.)	m		5	5
Dĺžka vedení (max.)	m		60	60
Prevýšenie (max.)	m		30	30
Typ kompresora			Twin-Rotary	Twin-Rotary
Chladiaci prostriedok			R32	R32
Predplnené množstvo chladiaceho prostriedku	kg		5,0	5,0
Rozmery (VxŠxH)	mm		1550 x 1010 x 370	1550 x 1010 x 370
Hmotnosť	kg		142	142
Cena	€		6.690,-	7.350,-

PRÍSLUŠENSTVO	POPIS	CENA €
RBC-AMTU31-E	Štandardné káblové diaľkové ovládanie	140,-
TCB-AX32E2	Infračervené diaľkové ovládanie s externou súpravou prijímača na všetky vnútorné jednotky	370,-
TCB-DP40DPE	Čerpadlo kondenzátu, RAV: 22 a 28/VRF: 72 a 96	445,-
TCB-LK2801DP-E	Súprava vzduchového filtra s dlhou životnosťou, vhodná pre modely RAV: 22 a 28/VRF: 72 a 96	155,-
TCB-PCUC2E	Riadiaca doska na externé ovládanie, alarmy a hlásenia	185,-

Všetky voliteľné možnosti ovládania nájdete na strane 90 a nasledujúcich.

Stojanová jednotka

- Dokonalá cirkulácia vzduchu
- Možnosť pripojenia Plug & Play s integrovaným komfortným diaľkovým ovládaním
- Integrovaný systém na zisťovanie únikov chladiva



Digitálny invertor – stojanová jednotka – 1-fázové vyhotovenie

VNÚTORNÁ JEDNOTKA VONKAJŠIA JEDNOTKA		RAV-RM561FT-ES* RAV-GM561ATP-E	RAV-RM801FT-ES* RAV-GM801ATP-E	RAV-RM1101FT-ES* RAV-GM1101ATP-E	RAV-RM1401FT-ES* RAV-GM1401ATP-E	RAV-RM1601FT-ES* RAV-GM1601ATP-E
Chladiaci výkon	kW ❄️	5,00	6,70	9,50	12,10	14,00
Rozsah chladiaceho výkonu (min. – max.)	kW ❄️	1,50 - 5,60	1,50 - 7,40	3,00 - 11,20	3,00 - 13,20	3,00 - 16,00
Elektrický príkon (min./nom./max.)	kW ❄️	-/1,79/-	-/3,18/-	-/3,06/-	-/4,71/-	-
Stupeň účinnosti EER	W/W ❄️	2,79	2,11	3,10	2,57	-
Stupeň účinnosti SEER	❄️	5,15	4,89	5,16	4,86	-
Energetická trieda	❄️	A	B	A	-	-
Prevádzkový rozsah vonkajšej teploty (min. – max.)	°C ❄️	-15 / +46	-15 / +46	-15 / +46	-15 / +46	-15 / +46
Vykurovací výkon	kW 🔥	5,30	7,70	11,20	13,00	16,00
Rozsah vykurovacieho výkonu (min. – max.)	kW 🔥	1,50 - 6,30	1,50 - 9,00	3,00 - 13,00	3,00 - 16,00	3,00 - 18,00
Elektrický príkon (min./nom./max.)	kW 🔥	-/1,72/-	-/3,20/-	-/3,19/-	-/4,01/-	-
Stupeň účinnosti COP	W/W 🔥	3,08	2,41	3,51	3,24	-
Stupeň účinnosti SCOP	❄️	4,00	3,81	3,92	3,90	-
Energetická trieda	❄️	A+	A	A	-	-
Prevádzkový rozsah vonkajšej teploty (min. – max.)	°C 🔥	-15 / +15	-15 / +15	-15 / +15	-15 / +15	-15 / +15
Napájanie napätím	V/f + N/Hz	220-240/1/50	220-240/1/50	220-240/1/50	220-240/1/50	220-240/1/50
Odporúčané poistky	A	16	16	25	25	-
Cena setu	€	4.105,-	4.690,-	5.600,-	5.875,-	6.910,-

VNÚTORNÁ JEDNOTKA		RAV-RM561FT-ES*	RAV-RM801FT-ES*	RAV-RM1101FT-ES*	RAV-RM1401FT-ES*	RAV-RM1601FT-ES*
Prietok vzduchu	m³/h	600/820	640/930	1190/1660	1350/1760	1350/1760
Hladina akustického tlaku (low/med/high)	dB(A) ❄️	38/42/46	41/45/50	41/46/51	45/48/53	45/48/53
Hladina akustického tlaku (low/med/high)	dB(A) 🔥	38/42/46	41/45/50	41/46/51	45/48/53	45/48/53
Rozmery (VxŠxH)	mm	1750 x 600 x 210	1750 x 600 x 210	1750 x 600 x 390	1750 x 600 x 390	1750 x 600 x 390
Hmotnosť	kg	44	45	59	59	59
Cena	€	2.510,-	2.645,-	2.915,-	2.975,-	3.025,-

VONKAJŠIA JEDNOTKA		RAV-GM561ATP-E	RAV-GM801ATP-E	RAV-GM1101ATP-E	RAV-GM1401ATP-E	RAV-GM1601ATP-E
Hladina akustického tlaku (low/med/high)	dB(A) ❄️	46	48	54	55	53
Hladina akustického tlaku (low/med/high)	dB(A) 🔥	48	52	57	57	55
Ø vedenia nasávaného plynu	mm (palce)	12,7 (½)	15,9 (5/8)	15,9 (¾)	15,9 (¾)	15,9 (5/8)
Ø vedenia kvapaliny	mm (palce)	6,4 (¼)	9,5 (3/8)	9,5 (3/8)	9,5 (3/8)	9,5 (3/8)
Dĺžka vedení (min.)	m	5	5	5	5	5
Dĺžka vedení (max.)	m	30	30	50	50	50
Prevýšenie (max.)	m	30	30	30	30	30
Typ kompresora		Twin-Rotary	Twin-Rotary	Twin-Rotary	Twin-Rotary	Twin-Rotary
Chladiaci prostriedok		R32	R32	R32	R32	R32
Predplnené množstvo chladiaceho prostriedku	kg	0,9	1,3	2,1	2,1	2,40
Rozmery (VxŠxH)	mm	550 x 780 x 290	550 x 780 x 290	890 x 900 x 320	890 x 900 x 320	1340 x 900 x 320
Hmotnosť	kg	40	44	68	68	95
Cena	€	1.595,-	2.045,-	2.685,-	2.900,-	3.885,-

Všetky voliteľné možnosti ovládania nájdete na strane 90 a nasledujúcich.

* Vnútorná jednotka: Do vypredania zásob. Vonkajšie jednotky sú tiež kompatibilné s novými vnútornými jednotkami RAV-HM*****.

Vnútorne jednotky RAV-HM***** bez integrovaného komfortného diaľkového ovládania.

Digitálny inverter – stojanová jednotka – 3-fázové vyhotovenie

VNÚTORNÁ JEDNOTKA VONKAJŠIA JEDNOTKA			RAV-RM1101FT-ES* RAV-GM1101AT8P-E	RAV-RM1401FT-ES* RAV-GM1401AT8P-E	RAV-RM1601FT-ES* RAV-GM1601AT8P-E
Chladiaci výkon	kW	❄	9,50	12,10	14,00
Rozsah chladiaceho výkonu (min. – max.)	kW	❄	3,00 - 11,20	3,00 - 13,20	3,00 - 16,00
Elektrický príkon (min./nom./max.)	kW	❄	- /3,06/ -	- /4,71/ -	-
Stupeň účinnosti EER	W/W	❄	3,10	2,57	-
Stupeň účinnosti SEER		❄	5,16	4,86	-
Energetická trieda		❄	A	-	-
Prevádzkový rozsah vonkajšej teploty (min. – max.)	°C	❄	-15 / +46	-15 / +46	-15 / +46
Vykurovací výkon	kW	☀	11,20	13,00	16,00
Rozsah vykurovacieho výkonu (min. – max.)	kW	☀	3,00 - 13,00	3,00 - 16,00	3,00 - 18,00
Elektrický príkon (min./nom./max.)	kW	☀	- /3,19/ -	- /4,01/ -	-
Stupeň účinnosti COP	W/W	☀	3,51	3,24	-
Stupeň účinnosti SCOP		☀	3,92	3,90	-
Energetická trieda		☀	A	-	-
Prevádzkový rozsah vonkajšej teploty (min. – max.)	°C	☀	-15 / +15	-15 / +15	-15 / +15
Napájanie napätím	V/f + N/Hz		380-415/3+N/50	380-415/3+N/50	380-415/3+N/50
Odporúčané poisťky	A		3x 16	3x 16	3x 16
Cena setu	€		5.840,-	6.105,-	7.470,-

VNÚTORNÁ JEDNOTKA			RAV-RM1101FT-ES*	RAV-RM1401FT-ES*	RAV-RM1601FT-ES*
Prietok vzduchu	m³/h		1190/1660	1350/1760	1350/1760
Hladina akustického tlaku (low/med/high)	dB(A)	❄	41/46/51	45/48/53	45/48/53
Hladina akustického tlaku (low/med/high)	dB(A)	☀	41/46/51	45/48/53	45/48/53
Rozmery (VxŠxH)	mm		1750 x 600 x 390	1750 x 600 x 390	1750 x 600 x 390
Hmotnosť	kg		59	59	59
Cena	€		2.915,-	2.975,-	3.025,-

VONKAJŠIA JEDNOTKA			RAV-GM1101AT8P-E	RAV-GM1401AT8P-E	RAV-GM1601AT8P-E
Hladina akustického tlaku (low/med/high)	dB(A)	❄	54	55	53
Hladina akustického tlaku (low/med/high)	dB(A)	☀	57	57	55
Ø vedenia nasávaného plynu	mm (palce)		15,9 (¾)	15,9 (5/8)	15,9 (5/8)
Ø vedenia kvapaliny	mm (palce)		9,5 (3/8)	9,5 (3/8)	9,5 (3/8)
Dĺžka vedení (min.)	m		5	5	5
Dĺžka vedení (max.)	m		50	50	50
Prevýšenie (max.)	m		30	30	30
Typ kompresora			Twin-Rotary	Twin-Rotary	Twin-Rotary
Chladiaci prostriedok			R32	R32	R32
Predplnené množstvo chladiaceho prostriedku	kg		2,1	2,1	2,40
Rozmery (VxŠxH)	mm		890 x 900 x 320	890 x 900 x 320	1340 x 900 x 320
Hmotnosť	kg		68	69	94
Cena	€		2.925,-	3.130,-	4.445,-

Všetky voliteľné možnosti ovládania nájdete na strane 90 a nasledujúcich.

* Vnútrošтная jednotka: Do vypredania zásob. Vonkajšie jednotky sú tiež kompatibilné s novými vnútornými jednotkami RAV-HM****.

Super digitálny inverter – stojanová jednotka

VNÚTORNÁ JEDNOTKA VONKAJŠIA JEDNOTKA		RAV-RM561FT-ES* RAV-GP561ATW-E	RAV-RM801FT-ES* RAV-GP801ATW-E	RAV-RM1101FT-ES* RAV-GP1101AT-E	RAV-RM1401FT-ES* RAV-GP1401AT-E1	RAV-RM1101FT-ES* RAV-GP1101AT8-E	RAV-RM1401FT-ES* RAV-GP1401AT8-E	RAV-RM1601FT-ES* RAV-GP1601AT8-E
Chladiaci výkon	kW ❄️	5,00	7,10	10,00	12,50	10,00	12,50	14,00
Rozsah chladiaceho výkonu (min. – max.)	kW ❄️	1,20 - 5,60	-	3,10 - 12,00	3,10 - 14,00	2,60 - 12,00	2,60 - 14,00	2,60 - 16,00
Elektrický príkon (min./nom./max.)	kW ❄️	-1,42/-	-	-2,39/-	-3,52/-	0,66/2,46/4,10	0,66/3,61/4,91	0,66/4,39/6,50
Stupeň účinnosti EER	W/W ❄️	3,51	-	4,18	3,55	4,07	3,46	3,19
Stupeň účinnosti SEER	❄️	5,75	-	6,67	6,10	5,86	5,65	5,55
Energetická trieda	❄️	A+	-	A++	-	A+	-	-
Prevádzkový rozsah vonkajšej teploty (min. – max.)	°C ❄️	-15 / +52	-15 / +52	-15 / +52	-15 / +52	-15 / +46	-15 / +46	-15 / +46
Vykurovací výkon	kW 🔥	5,60	8,00	8,00	11,20	12,50	14,00	16,00
Rozsah vykurovacieho výkonu (min. – max.)	kW 🔥	0,90 - 7,00	-	2,60 - 13,00	2,60 - 16,50	2,40 - 14,00	2,40 - 18,00	2,40 - 19,00
Elektrický príkon (min./nom./max.)	kW 🔥	-1,65/-	-	-2,76/-	-3,97/-	0,53/3,09/4,80	0,53/3,81/5,95	0,53/4,83/6,96
Stupeň účinnosti COP	W/W 🔥	3,39	-	4,06	3,53	4,04	3,67	3,31
Stupeň účinnosti SCOP	🔥	4,20	-	4,37	4,35	4,00	4,00	3,96
Energetická trieda	🔥	A+	-	A+	-	A+	-	-
Prevádzkový rozsah vonkajšej teploty (min. – max.)	°C 🔥	-27 / +15	-27 / +15	-27 / +15	-27 / +15	-20 / +15	-20 / +15	-20 / +15
Napájanie napätím	V/f + N/Hz	220-240/1/50	220-240/1/50	220-240/1/50	220-240/1/50	380-415/3+N/50	380-415/3+N/50	380-415/3+N/50
Odporúčané poisťky	A	16	16	25	25	3x 16	3x 16	3x 16
Cena setu	€	4.535,-	5.260,-	6.810,-	7.275,-	6.725,-	6.965,-	7.565,-

VNÚTORNÁ JEDNOTKA		RAV-RM561FT-ES*	RAV-RM801FT-ES*	RAV-RM1101FT-ES*	RAV-RM1401FT-ES*	RAV-RM1101FT-ES*	RAV-RM1401FT-ES*	RAV-RM1601FT-ES*
Prietok vzduchu	m³/h	600/820	-	1190/1660	1350/1760	1190/1660	1350/1760	1350/1760
Hladina akustického tlaku (low/med/high)	dB(A) ❄️	38/42/46	-	41/46/51	45/48/53	41/46/51	45/48/53	45/48/53
Hladina akustického tlaku (low/med/high)	dB(A) 🔥	38/42/46	-	41/46/51	45/48/53	41/46/51	45/48/53	45/48/53
Rozmery (VxŠxH)	mm	1700 x 600 x 210	1750 x 600 x 210	1750 x 600 x 390	1750 x 600 x 390	1750 x 600 x 390	1750 x 600 x 390	1750 x 600 x 390
Hmotnosť	kg	44	-	59	59	59	59	59
Cena	€	2.510,-	2.645,-	2.915,-	2.975,-	2.915,-	2.975,-	3.025,-

VONKAJŠIA JEDNOTKA		RAV-GP561ATW-E	RAV-GP801ATW-E	RAV-GP1101AT-E	RAV-GP1401AT-E1	RAV-GP1101AT8-E	RAV-GP1401AT8-E	RAV-GP1601AT8-E
Hladina akustického tlaku (low/med/high)	dB(A) ❄️	46	46	49	50	49	51	51
Hladina akustického tlaku (low/med/high)	dB(A) 🔥	48	48	50	51	50	52	53
Ø vedenia nasávaného plynu	mm (palce)	12,7 (½)	15,9 (5/8)	15,9 (¾)	15,9 (¾)	15,9 (¾)	15,9 (5/8)	15,9 (5/8)
Ø vedenia kvapaliny	mm (palce)	6,4 (¼)	9,5 (3/8)	9,5 (3/8)	9,5 (3/8)	9,5 (3/8)	9,5 (3/8)	9,5 (3/8)
Dĺžka vedení (min.)	m	5	5	5	5	5	5	5
Dĺžka vedení (max.)	m	50	50	75	75	75	75	75
Prevýšenie (max.)	m	30	30	30	30	30	30	30
Typ kompresora		Twin-Rotary	Twin-Rotary	Twin-Rotary	Twin-Rotary	Twin-Rotary	Twin-Rotary	Twin-Rotary
Chladiaci prostriedok		R32	R32	R32	R32	R32	R32	R32
Predplnené množstvo chladiaceho prostriedku	kg	1,35	1,3	3,10	3,10	2,60	2,60	2,60
Rozmery (VxŠxH)	mm	630 x 799 x 299	1050 x 1010 x 370	1550 x 1010 x 370	1550 x 1010 x 370	1340 x 900 x 320	1340 x 900 x 320	1340 x 900 x 320
Hmotnosť	kg	45	74	104	104	95	95	95
Cena	€	2.025,-	2.615,-	3.895,-	4.300,-	3.810,-	3.990,-	4.540,-

Všetky voliteľné možnosti ovládania nájdete na strane 90 a nasledujúcich.

* Vnútorňá jednotka: Do vypredania zásob. Vonkajšie jednotky sú tiež kompatibilné s novými vnútornými jednotkami RAV-HM*****.

Vetracie sady pre jednotky

MOŽNOSŤ PRIPOJENIA TEPELNÝCH VÝMENNÍKOV TRETÍCH STRÁN

Vetracia sada pre jednotky umožňuje pripojenie externých tepelných výmenníkov k systému TOSHIBA. Je perfektne vhodná na použitie s centrálnymi vetracími zariadeniami alebo vzduchovými clonami. Súprava je rozšíriteľná, aby sa dosahoval väčší výkon. Kabeláž je pripravená na pripojenie. Pre použitie je potrebná príslušná súprava ventilov.

Vetracia sada pre jednotky na reguláciu teploty odvádzaného vzduchu RAV-DXC010

Rozhranie RAV DX na pripojenie tepelného čerpadla TOSHIBA k externému DX registru pozostáva z rozvádzača a všetkých potrebných snímačov.

Kompatibilná s vonkajšími jednotkami produktových línií:

- Digitálny invertor
- Super digitálny invertor
- Digitálny invertor BIG

Hranice teploty privádzaného vzduchu pre použitie:

- Režim chladenia: Teplota „Air On“: min. teplota vlhkého teplomeru 15°C (teplota suchého teplomeru 18°C) / max. teplota vlhkého teplomeru 24°C (teplota suchého teplomeru 32°C)
- Režim vykurovania: Teplota „Air On“: min. teplota suchého teplomeru 15°C / max. teplota suchého teplomeru 28°C

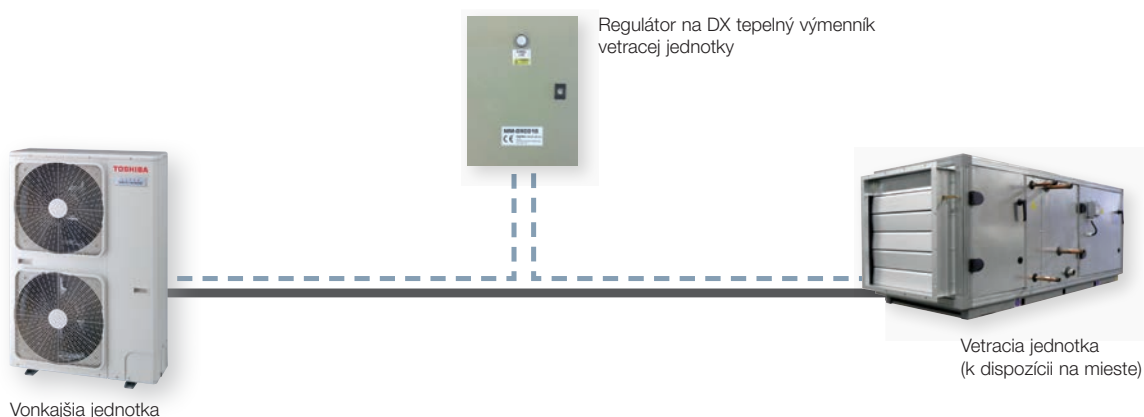



Vetracia sada pre jednotky na ovládanie výkonu signálom 0 – 10 V RBC-DXC031



Rozhranie RAV/VRF-DX umožňuje ovládanie výkonu tepelného čerpadla spoločnosti TOSHIBA s externým DX registrom pomocou signálu 0 – 10 V existujúcej riadiacej techniky budovy.

Kompatibilná s vonkajšími jednotkami produktových línií:

- Digitálny invertor
- Super digitálny invertor
- VRF – SMMSe (len v prípade výkonu 8 a 10 HP)
- Digitálny invertor BIG

Funkcie

- Regulátor môže byť nakonfigurovaný pomocou DIP prepínača na RAV alebo VRF
- Systémy RAV používajú vo vonkajšej jednotke vstavaný pulzový modulačný ventil; tu nie je nutné žiadne ďalšie príslušenstvo
- Na registri nie je potrebný žiaden snímač TA
- Analógový vstup pre požiadavku na výkon (signál 0 – 10 V)
- Digitálne vstupy pre zapnutie/vypnutie, druh prevádzky, uzamknutie diaľkového ovládania, ako aj digitálne výstupy pre hlásenia chýb a alarmov, odmrázovanie, motor ventilátora atď.

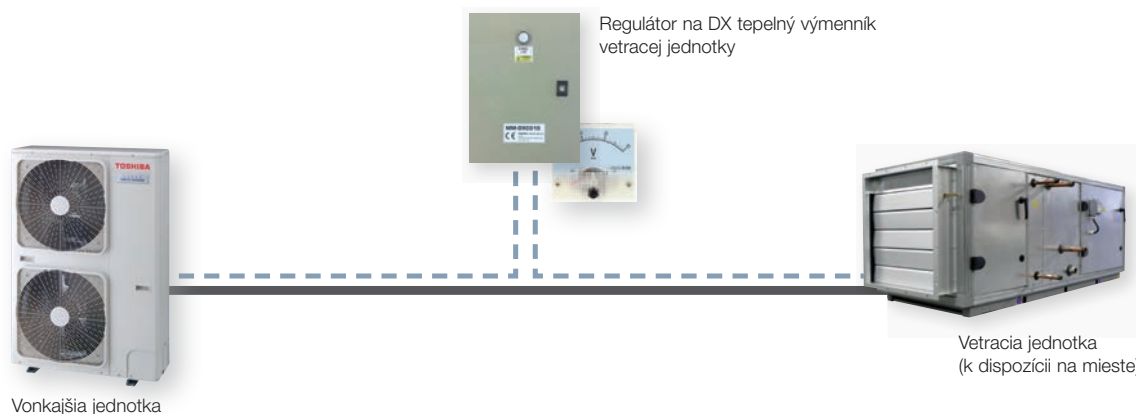

Údaje o výkone pre vetracie sady pre jednotky

- Vetracia sada pre jednotky s doskou PC Board, transformátorom a svorkovnicou
- Diaľkové ovládanie je potrebné
- Použiteľné v spojení s vetracími zariadeniami a vzduchovými clonami
- K dispozícii v dvoch rozdielnych verziách na reguláciu teploty odpadového vzduchu alebo ovládanie signálom 0 – 10 V



MODEL	CHLADIVO	CHLADIACI VÝKON MIN. – MAX. (kW)	VYKUROVACÍ VÝKON MIN. – MAX. (kW)	PRIETOK VZDUCHU ŠTANDARDNÝ (m³/h)	OBJEM DX REGISTER (dm³)	
DI	RAV-GM301ATP-E	R32	0,90 – 3,00	0,80 – 4,50	570	0,5 – 0,7
DI	RAV-GM401ATP-E	R32	0,90 – 4,00	0,80 – 5,00	610	0,5 – 0,7
DI	RAV-GM561ATP-E	R32	1,50 – 5,60	1,50 – 6,30	900	0,8 – 1,1
SDI	RAV-GP561ATW-E	R32	1,20 – 5,60	0,90 – 7,40	900	0,8 – 1,1
DI	RAV-GM801ATP-E	R32	1,50 – 7,40	1,50 – 9,00	1320	1,0 – 1,4
SDI	RAV-GP801ATW-E	R32	1,90 – 8,00	1,30 – 11,30	1320	1,0 – 1,4
DI	RAV-GM1101ATP/AT8P-E	R32	3,00 – 11,20	3,00 – 11,20	1600	1,5 – 2,1
SDI	RAV-GP1101AT/AT8-E	R32	3,10 – 12,00	2,60 – 13,00	1600	1,5 – 2,1
DI	RAV-GM1401ATP/AT8P-E	R32	3,00 – 13,20	3,00 – 16,00	2100	1,7 – 2,7
SDI	RAV-GP1401AT-E1/AT8-E	R32	3,10 – 14,00	2,60 – 16,50	2100	1,7 – 2,7
DI	RAV-GM1601ATP-E/AT8P-E	R32	2,60 – 16,00	2,40 – 19,00	2720	1,7 – 3,2
SDI	RAV-GP1601AT8-E	R32	2,60 – 16,00	2,40 – 19,00	2720	1,7 – 3,2
DI BIG	RAV-GM2241AT8-E1	R32	9,80 – 22,40	9,80 – 25,00	3600	3,0 – 4,2
DI BIG	RAV-GM2801AT8-E1	R32	9,80 – 27,00	9,80 – 31,50	4200	3,0 – 5,4

DI: Digitálny invertor SDI: Super digitálny invertor

TYP	NAPÁJANIE NAPÄTÍM	ROZMERY (VxŠxH)	HMOTNOSŤ	CENA €
	V/f + N/Hz	mm	kg	
RAV-DXC010	220-240/1N/50	400 x 300 x 150	8	1.295,-
RBC-DXC031	220-240/1/50	400 x 300 x 150	8	1.385,-

Hranice teploty privádzaného vzduchu pre použitie

Režim chladenia: Teplota „Air ON“: min. teplota vlhkého teplomeru 15°C (teplota suchého teplomeru 18°C) / max. teplota vlhkého teplomeru 24°C (teplota suchého teplomeru 32°C)

Režim vykurovania: Teplota „Air ON“: min. teplota suchého teplomeru 15°C / max. teplota suchého teplomeru 28°C

Objem rúry DX tepelného výmenníka sa musí dimenzovať podľa návodu na inštaláciu; prekročenia/pokles o +/- 10 % sú prípustné.

Vonkajšie jednotky s chladivom R32 sú uvedené na strane 82 a nasledujúcich.

Riešenia RAV Split pre jednu teplotnú zónu

- Cenovo výhodné riešenia Multi pre teplotnú zónu
- Kombinácie Split Twin, Triple a Double Twin s až štyrmi vnútornými jednotkami
- Typy vnútorných jednotiek musia byť pre riešenia Multi identické (rovnaká konštrukcia a výkon)

Rozbočovače pre inštalácie Multi

DIGITÁLNY INVERTOR BIG

PRÍSLUŠENSTVO	POPIS	CENA €
RBC-TWP101E	Rozbočovač pre Twin Kit – 22,40 a 28,00 kW	290,-
RBC-TRP100E	Triple Kit – DI BIG: 22,40 a 28,00 kW/DI+SDI: 16,00 kW	395,-
RBC-DTWP101E	Rozbočovač pre Double Twin Kit – 22,40 a 28,00 kW	400,-

DIGITÁLNY INVERTOR/SUPER DIGITÁLNY INVERTOR

PRÍSLUŠENSTVO	POPIS	CENA €
RBC-TWP30E2	Rozbočovač pre Twin Kit – 11,20 kW	135,-
RBC-TWP50E2	Rozbočovač pre Twin Kit – 14,00 kW	140,-
RBC-TRP100E	Triple Kit – DI BIG: 22,40 a 28,00 kW/DI+SDI: 16,00 kW	395,-



BUSINESS/RAV

TWIN

Digitálny / super digitálny inverter

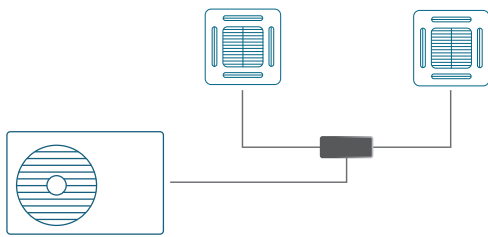

Možnosti kombinácií (model)*

VONKAJŠIA JEDNOTKA	VNÚTORNÁ JEDNOTKA	ROZBOČOVACIA SÚPRAVA
11,2	5,6 + 5,6	RBC-TWP30E2
14,0	8,0 + 8,0	RBC-TWP50E2

TRIPLE

Digitálny / super digitálny inverter

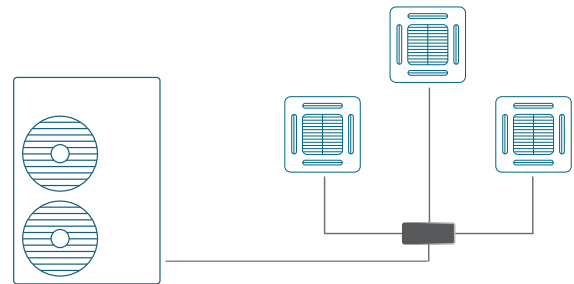

Možnosti kombinácií (model)*

VONKAJŠIA JEDNOTKA	VNÚTORNÁ JEDNOTKA	ROZBOČOVACIA SÚPRAVA
16	5,6 + 5,6 + 5,6	RBC-TRP100E

TWIN

Digitálny inverter BIG

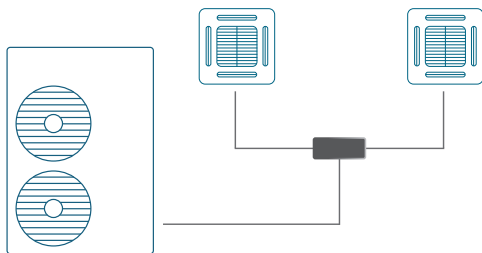

Možnosti kombinácií (model)*

VONKAJŠIA JEDNOTKA	VNÚTORNÁ JEDNOTKA	ROZBOČOVACIA SÚPRAVA
22,4	11,2 + 11,2	RBC-TWP101E
28,0	14,0 + 14,0	RBC-TWP101E

TRIPLE

Digitálny inverter BIG

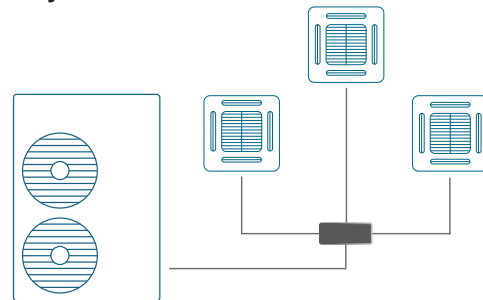

Možnosti kombinácií (model)*

VONKAJŠIA JEDNOTKA	VNÚTORNÁ JEDNOTKA	ROZBOČOVACIA SÚPRAVA
22,4	8,0 + 8,0 + 8,0	RBC-TRP100E
28,0	8,0 + 8,0 + 8,0	RBC-TRP100E

DOUBLE-TWIN

Digitálny inverter BIG

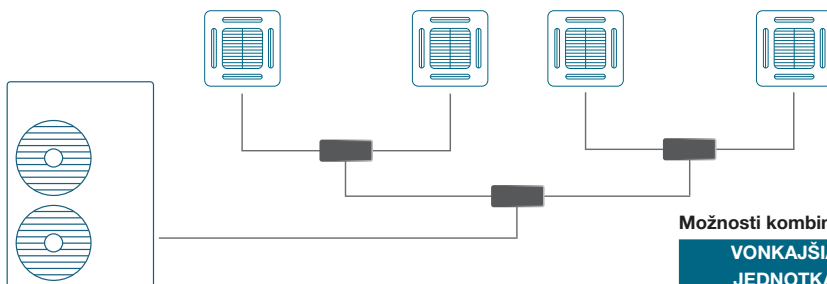

Možnosti kombinácií (model)*

VONKAJŠIA JEDNOTKA	VNÚTORNÁ JEDNOTKA	ROZBOČOVACIA SÚPRAVA
22,4	5,6 + 5,6 + 5,6 + 5,6	RBC-DTWP101E
28,0	8,0 + 8,0 + 8,0 + 8,0	RBC-DTWP101E

Výňatky – úplné kombinácie, údaje a hodnoty nájdete v príslušných kartách údajov.

Vzduchové clony

- Vykurovací prevádzka alebo účinné vzduchové bariéry vo vstupných priestoroch
- Kompatibilné s digitálnym / super digitálnym invertorom
- Nejde o skladový tovar – dodacia lehota na zákazku
- Kombinovateľné vonkajšie jednotky na zákazku



VOĽNE ZAVESENÁ JEDNOTKA

VNÚTORNÁ JEDNOTKA		RAV-CT101CH-M	RAV-CT101CH-L	RAV-CT151CH-M	RAV-CT151CH-L	RAV-CT201CH-M	RAV-CT201CH-L	RAV-CT251CH-M	RAV-CT251CH-L
Vykurovací výkon	kW	8,00	8,00	11,20	11,20	14,00	14,00	16,00	16,00
Prietok vzduchu	m³/h	1600	2210	2400	2950	3200	4420	4000	5160
Elektrický príkon (min./nom./max.)	kW	0,35	0,53	0,53	0,70	0,70	1,05	0,88	1,23
Hladina akustického tlaku (low/med/high)	dB(A)	54	55	55	56	56	57	57	58
Hmotnosť	kg	48	51	77	80	101	107	132	138
Rozmery (VxŠxH)	mm	260 x 1210 x 490	260 x 1210 x 490	260 x 1710 x 490	260 x 1710 x 490	260 x 2210 x 490	260 x 2210 x 490	260 x 2710 x 490	260 x 2710 x 490
Cena	€	8.510,-	8.850,-	9.955,-	10.270,-	11.195,-	12.600,-	12.645,-	13.885,-

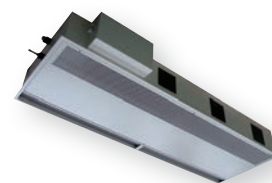

KAZETOVÁ JEDNOTKA

VNÚTORNÁ JEDNOTKA		RAV-CT101UH-M	RAV-CT101UH-L	RAV-CT151UH-M	RAV-CT151UH-L	RAV-CT201UH-M	RAV-CT201UH-L	RAV-CT251UH-M	RAV-CT251UH-L
Vykurovací výkon	kW	8,00	8,00	11,20	11,20	14,00	14,00	16,00	16,00
Prietok vzduchu	m³/h	1600	2210	2400	2950	3200	4420	4000	5160
Elektrický príkon (min./nom./max.)	kW	0,35	0,53	0,53	0,70	0,70	1,05	0,88	1,23
Hladina akustického tlaku (low/med/high)	dB(A)	54	55	55	56	56	57	57	58
Hmotnosť	kg	40	43	95	98	99	105	120	126
Rozmery (VxŠxH)	mm	260 x 1050 x 780	260 x 1050 x 780	260 x 1550 x 780	260 x 1550 x 780	260 x 2050 x 780	260 x 2050 x 780	260 x 2550 x 780	260 x 2550 x 780
Cena	€	8.945,-	9.330,-	10.030,-	10.585,-	11.345,-	12.680,-	13.495,-	14.795,-



VSTAVANÁ JEDNOTKA

VNÚTORNÁ JEDNOTKA		RAV-CT101BH-M	RAV-CT101BH-L	RAV-CT151BH-M	RAV-CT151BH-L	RAV-CT201BH-M	RAV-CT201BH-L	RAV-CT251BH-M	RAV-CT251BH-L
Vykurovací výkon	kW	8,00	8,00	11,20	11,20	14,00	14,00	16,00	16,00
Prietok vzduchu	m³/h	1600	2210	2400	2950	3200	4420	4000	5160
Elektrický príkon (min./nom./max.)	kW	0,35	0,53	0,53	0,70	0,70	1,05	0,88	1,23
Hladina akustického tlaku (low/med/high)	dB(A)	54	55	55	56	56	57	57	58
Hmotnosť	kg	71	74	105	108	129	135	170	176
Rozmery (VxŠxH)	mm	405-485 x 1105 x 720	405-485 x 1105 x 720	405-485 x 1605 x 720	405-485 x 1605 x 720	405-485 x 2105 x 720	405-485 x 2105 x 720	405-485 x 2605 x 720	405-485 x 2605 x 720
Cena	€	9.390,-	9.675,-	11.130,-	11.345,-	12.580,-	13.530,-	14.150,-	15.270,-

Digitálny inverter

- Kompaktnosť – dlhá životnosť – účinnosť
- Prevádzkový rozsah od -15°C do +46°C
- Dĺžky vedení do 50 m



Digitálny inverter – 1-fázové vyhotovenie

VONKAJŠIA JEDNOTKA		RAV-GM301ATP-E	RAV-GM401ATP-E	RAV-GM561ATP-E	RAV-GM801ATP-E
Chladiaci výkon	kW ❄️	2,50	3,60	5,00	6,70
Vykurovací výkon	kW 🔥	3,40	4,00	5,30	7,70
Hladina akustického tlaku (low/med/high)	dB(A) ❄️	46	49	46	48
Hladina akustického tlaku (low/med/high)	dB(A) 🔥	47	50	48	52
Ø vedenia nasávaného plynu	mm (palce)	9,5 (3/8)	12,7 (½)	12,7 (½)	15,9 (5/8)
Ø vedenia kvapaliny	mm (palce)	6,3 (¼)	6,3 (¼)	6,3 (¼)	9,5 (3/8)
Dĺžka vedení (min.)	m	2	2	5	5
Dĺžka vedení (max.)	m	20	20	30	30
Prevýšenie (max.)	m	10	10	30	30
Typ kompresora		Twin-Rotary	Twin-Rotary	Twin-Rotary	Twin-Rotary
Napájanie napätím	V/f + N/Hz	220-240/1N/50	220-240/1N/50	220-240/1N/50	220-240/1N/50
Odporúčané poistky	A	10	10	16	16
Chladiaci prostriedok		R32	R32	R32	R32
Predplnené množstvo chladiaceho prostriedku	kg	0,60	0,90	0,90	1,30
Rozmery (VxŠxH)	mm	550 x 780 x 290	550 x 780 x 290	550 x 780 x 290	550 x 780 x 290
Hmotnosť	kg	33	39	40	44
Cena	€	1.145,-	1.405,-	1.595,-	2.045,-

VONKAJŠIA JEDNOTKA		RAV-GM901ATP-E	RAV-GM1101ATP-E	RAV-GM1401ATP-E	RAV-GM1601ATP-E
Chladiaci výkon	kW ❄️	8,00	10,00	12,00	14,00
Vykurovací výkon	kW 🔥	9,00	11,20	14,00	16,00
Hladina akustického tlaku (low/med/high)	dB(A) ❄️	51	54	55	53
Hladina akustického tlaku (low/med/high)	dB(A) 🔥	55	57	57	55
Ø vedenia nasávaného plynu	mm (palce)	15,9 (5/8)	15,9 (5/8)	15,9 (5/8)	15,9 (5/8)
Ø vedenia kvapaliny	mm (palce)	9,5 (3/8)	9,5 (3/8)	9,5 (3/8)	9,5 (3/8)
Dĺžka vedení (min.)	m	5	5	5	5
Dĺžka vedení (max.)	m	50	50	50	50
Prevýšenie (max.)	m	30	30	30	30
Typ kompresora		Twin-Rotary	Twin-Rotary	Twin-Rotary	Twin-Rotary
Napájanie napätím	V/f + N/Hz	220-240/1N/50	220-240/1N/50	220-240/1N/50	220-240/1N/50
Odporúčané poistky	A	16	20	25	25
Chladiaci prostriedok		R32	R32	R32	R32
Predplnené množstvo chladiaceho prostriedku	kg	2,00	2,10	2,10	2,40
Rozmery (VxŠxH)	mm	630 x 800 x 300	890 x 900 x 320	890 x 900 x 320	1340 x 900 x 320
Hmotnosť	kg	47	68	68	95
Cena	€	2.255,-	2.685,-	2.900,-	3.885,-

Digitálny inverter – 3-fázové vyhotovenie

VONKAJŠIA JEDNOTKA		RAV-GM1101AT8P-E	RAV-GM1401AT8P-E	RAV-GM1601AT8P-E
Chladiaci výkon	kW ❄️	10,00	12,00	14,00
Vykurovací výkon	kW 🔥	11,20	14,00	16,00
Hladina akustického tlaku (low/med/high)	dB(A) ❄️	54	55	53
Hladina akustického tlaku (low/med/high)	dB(A) 🔥	57	57	55
Ø vedenia nasávaného plynu	mm (palce)	15,9 (5/8)	15,9 (5/8)	15,9 (5/8)
Ø vedenia kvapaliny	mm (palce)	9,5 (3/8)	9,5 (3/8)	9,5 (3/8)
Dĺžka vedení (min.)	m	5	5	5
Dĺžka vedení (max.)	m	50	50	50
Prevýšenie (max.)	m	30	30	30
Typ kompresora		Twin-Rotary	Twin-Rotary	Twin-Rotary
Napájanie napätím	V/f + N/Hz	380-415/3N/50	380-415/3N/50	380-415/3N/50
Odporúčané poistky	A	3 x 16	3 x 16	3 x 16
Chladiaci prostriedok		R32	R32	R32
Predplnené množstvo chladiaceho prostriedku	kg	2,10	2,10	2,40
Rozmery (VxŠxH)	mm	890 x 900 x 320	890 x 900 x 320	1340 x 900 x 320
Hmotnosť	kg	69	69	94
Cena	€	2.925,-	3.130,-	4.445,-



Nákupné galérie PADO v meste Parndorf,
CAVERION Österreich GmbH Klimaanlagen und Wärmepumpen

Super digitálny inverter

- Kompaktnosť – dlhá životnosť – vysoká účinnosť
- Prevádzkový rozsah od -27°C do +52°C
- Dĺžky vedení do 75 m



Super digitálny inverter – 1-fázové vyhotovenie

VONKAJŠIA JEDNOTKA		RAV-GP561ATW-E	RAV-GP801ATW-E	RAV-GP1101AT-E	RAV-GP1401AT-E1
Chladiaci výkon	kW ❄️	5,30	7,10	10,00	12,50
Vykurovací výkon	kW 🔥	5,60	8,00	11,20	14,00
Hladina akustického tlaku (low/med/high)	dB(A) ❄️	46	46	49	50
Hladina akustického tlaku (low/med/high)	dB(A) 🔥	48	48	50	51
Ø vedenia nasávaného plynu	mm (palce)	12,7 (½)	15,9 (5/8)	15,9 (5/8)	15,9 (5/8)
Ø vedenia kvapaliny	mm (palce)	6,3 (¼)	9,5 (3/8)	9,5 (3/8)	-
Dĺžka vedení (min.)	m	5	5	5	3
Dĺžka vedení (max.)	m	50	50	75	75
Prevýšenie (max.)	m	30	30	30	30
Typ kompresora		Twin-Rotary	Twin-Rotary	Twin-Rotary	Twin-Rotary
Napájanie napätím	V/f + N/Hz	220-240/1N/50	220-240/1N/50	220-240/1N/50	220-240/1N/50
Odporúčané poistky	A	16	16	20	25
Chladiaci prostriedok		R32	R32	R32	R32
Predplnené množstvo chladiaceho prostriedku	kg	1,35	1,90	3,10	3,10
Rozmery (VxŠxH)	mm	630 x 799 x 299	1050 x 1010 x 370	1550 x 1010 x 370	1550 x 1010 x 370
Hmotnosť	kg	45	74	104	104
Cena	€	2.025,-	2.615,-	3.895,-	4.300,-

Super digitálny inverter – 3-fázové vyhotovenie

VONKAJŠIA JEDNOTKA		RAV-GP1101AT8-E	RAV-GP1401AT8-E	RAV-GP1601AT8-E
Chladiaci výkon	kW ❄️	10,00	12,50	14,00
Vykurovací výkon	kW 🔥	11,20	14,00	16,00
Hladina akustického tlaku (low/med/high)	dB(A) ❄️	49	51	51
Hladina akustického tlaku (low/med/high)	dB(A) 🔥	50	52	53
Ø vedenia nasávaného plynu	mm (palce)	15,9 (5/8)	15,9 (5/8)	15,9 (5/8)
Ø vedenia kvapaliny	mm (palce)	9,5 (3/8)	9,5 (3/8)	9,5 (3/8)
Dĺžka vedení (min.)	m	5	5	5
Dĺžka vedení (max.)	m	75	75	75
Prevýšenie (max.)	m	30	30	30
Typ kompresora		Twin-Rotary	Twin-Rotary	Twin-Rotary
Napájanie napätím	V/f + N/Hz	380-415/3N/50	380-415/3N/50	380-415/3N/50
Odporúčané poistky	A	3x 16	3x 16	3x 16
Chladiaci prostriedok		R32	R32	R32
Predplnené množstvo chladiaceho prostriedku	kg	2,60	2,60	2,60
Rozmery (VxŠxH)	mm	1340 x 900 x 320	1340 x 900 x 320	1340 x 900 x 320
Hmotnosť	kg	95	95	95
Cena	€	3.810,-	3.990,-	4.540,-

Digitálny inverter CLASSIC

- Robustný produkt CLASSIC Line s kompaktnou a ľahkou nekapotovanou jednotkou
- dlhá životnosť a efektívnosť
- Prevádzkový rozsah od -15°C do +46°C
- Dĺžky vedení do 30 m



Digitálny inverter CLASSIC – 1-fázové vyhotovenie

VONKAJŠIA JEDNOTKA		RAV-GV561ATP-E	RAV-GV801ATP-E	RAV-GV1101ATP-E	RAV-GV1401ATP-E	RAV-GV1601ATP-E
Chladiaci výkon	kW ❄️	5,00	6,70	9,50	12,10	13,00
Vykurovací výkon	kW 🔥	5,30	7,00	10,00	12,30	13,50
Hladina akustického tlaku (low/med/high)	dB(A) ❄️	46	48	53	54	56
Hladina akustického tlaku (low/med/high)	dB(A) 🔥	48	51	55	57	57
Ø vedenia nasávaného plynu	mm (palce)	12,7 (½)	15,9 (5/8)	15,9 (5/8)	15,9 (5/8)	15,9 (5/8)
Ø vedenia kvapaliny	mm (palce)	6,4 (¼)	9,5 (3/8)	9,5 (3/8)	9,5 (3/8)	9,5 (3/8)
Dĺžka vedení (min.)	m	5	5	5	5	5
Dĺžka vedení (max.)	m	20	20	30	30	30
Prevýšenie (max.)	m	20	20	30	30	30
Typ kompresora		Twin-Rotary	Twin-Rotary	Twin-Rotary	Twin-Rotary	Twin-Rotary
Napájanie napätím	V/f + N/Hz	220-240/1/50	220-240/1/50	220-240/1/50	220-240/1/50	220-240/1/50
Odporúčané poistky	A	16	16	25	25	25
Chladiaci prostriedok		R32	R32	R32	R32	R32
Predplnené množstvo chladiaceho prostriedku	kg	-	-	-	-	-
Rozmery (VxŠxH)	mm	550 x 780 x 290	550 x 780 x 290	630 x 800 x 300	710 x 900 x 320	890 x 900 x 320
Hmotnosť	kg	-	-	-	-	-
Cena	€	1.370,-	1.780,-	2.270,-	2.575,-	3.350,-

Digitálny inverter CLASSIC – 3-fázové vyhotovenie

VONKAJŠIA JEDNOTKA		RAV-GV1101AT8P-E	RAV-GV1401AT8P-E	RAV-GV1601AT8P-E
Chladiaci výkon	kW ❄️	9,50	12,10	13,00
Vykurovací výkon	kW 🔥	10,00	12,3	13,50
Hladina akustického tlaku (low/med/high)	dB(A) ❄️	53	54	56
Hladina akustického tlaku (low/med/high)	dB(A) 🔥	55	57	57
Ø vedenia nasávaného plynu	mm (palce)	15,9 (5/8)	15,9 (5/8)	15,9 (5/8)
Ø vedenia kvapaliny	mm (palce)	9,5 (3/8)	9,5 (3/8)	9,5 (3/8)
Dĺžka vedení (min.)	m	5	5	5
Dĺžka vedení (max.)	m	30	30	30
Prevýšenie (max.)	m	30	30	30
Typ kompresora		Twin-Rotary	Twin-Rotary	Twin-Rotary
Napájanie napätím	V/f + N/Hz	380-415/3+N/50	380-415/3+N/50	380-415/3+N/50
Odporúčané poistky	A	3x 16	3x 16	3x 16
Chladiaci prostriedok		R32	R32	R32
Predplnené množstvo chladiaceho prostriedku	kg	-	-	-
Rozmery (VxŠxH)	mm	710 x 900 x 320	710 x 900 x 320	890 x 900 x 320
Hmotnosť	kg	-	-	-
Cena	€	2.625,-	2.830,-	3.900,-



Digitálny inverter CLASSIC v 1-fázovom vyhotovení je k dispozícii od LETA 2022 a digitálny inverter CLASSIC v 3-fázovom vyhotovení od JESENE 2022.

Digitálny inverter BIG

- Robustná 3-fázová jednotka s dlhou životnosťou
- Prevádzkový rozsah od -27°C do +52°C
- Dĺžky vedení do 100 m



Digitálny inverter BIG – 3-fázové vyhotovenie

VONKAJŠIA JEDNOTKA		RAV-GM2241AT8-E1	RAV-GM2801AT8-E1
Chladiaci výkon	kW ❄️	19,00	22,50
Vykurovací výkon	kW 🔥	22,40	27,00
Hladina akustického tlaku (low/med/high)	dB(A) ❄️	58	61
Hladina akustického tlaku (low/med/high)	dB(A) 🔥	60	63
Ø vedenia nasávaného plynu	mm (palce)	28,6 (1 1/8)	28,6 (1 1/8)
Ø vedenia kvapaliny	mm (palce)	12,7 (½)	12,7 (½)
Dĺžka vedení (min.)	m	5	5
Dĺžka vedení (max.)	m	100	100
Prevýšenie (max.)	m	30	30
Typ kompresora		Twin-Rotary	Twin-Rotary
Napájanie napätím	V/f + N/Hz	380-415/3N/50	380-415/3N/50
Odporúčané poisťky	A	3x 20	3x 25
Chladiaci prostriedok		R32	R32
Predplnené množstvo chladiaceho prostriedku	kg	5,00	5,00
Rozmery (VxŠxH)	mm	1550 x 1010 x 370	1550 x 1010 x 370
Hmotnosť	kg	142	142
Cena	€	6.690,-	7.350,-



Stručný prehľad vonkajších jednotiek

TYP	Dĺžka vedení (min.)	Dĺžka vedení (max.)	Vopred naplnený do	Prevýšenie (max.)	Dĺžka vedení/vnúťorná jednotka (max.)	Ø vedenia nasávaného plynu	Ø vedenia kvapaliny	Predplnené množstvo chladivového prostriedku	Dopĺňanie
	m	m	m	m	m	mm (palce)	mm (palce)	kg	g/m
DIGITÁLNY INVERTOR – 1-fázový									
RAV-GM301ATP-E	2	20	15	10	-	9,5 (3/8)	6,3 (¼)	0,60	20
RAV-GM401ATP-E	2	20	15	10	-	12,7 (½)	6,3 (¼)	0,90	20
RAV-GM561ATP-E	5	30	20	30	-	12,7 (½)	6,3 (¼)	0,90	20
RAV-GM801ATP-E	5	30	20	30	-	15,9 (5/8)	9,5 (3/8)	1,30	35
RAV-GM901ATP-E	5	50	30	30	50	15,9 (5/8)	9,5 (3/8)	2,00	35
RAV-GM1101ATP-E	5	50	30	30	-	15,9 (5/8)	9,5 (3/8)	2,10	35
RAV-GM1401ATP-E	5	50	30	30	-	15,9 (5/8)	9,5 (3/8)	2,10	35
RAV-GM1601ATP-E	5	50	30	30	-	15,9 (5/8)	9,5 (3/8)	2,40	40
DIGITÁLNY INVERTOR – 3-fázový									
RAV-GM1101AT8P-E	5	50	30	30	-	15,9 (5/8)	9,5 (3/8)	2,10	35
RAV-GM1401AT8P-E	5	50	30	30	-	15,9 (5/8)	9,5 (3/8)	2,10	35
RAV-GM1601AT8P-E	5	50	30	30	-	15,9 (5/8)	9,5 (3/8)	2,40	40
SUPER DIGITÁLNY INVERTOR – 1-fázový									
RAV-GP561ATW-E	5	50	20	30	-	12,7 (½)	6,3 (¼)	1,35	20
RAV-GP801ATW-E	5	50	30	30	-	15,9 (5/8)	9,5 (3/8)	1,90	35
RAV-GP1101AT-E	5	75	30	30	-	15,9 (5/8)	9,5 (3/8)	3,10	35
RAV-GP1401AT-E1	3	75	30	30	-	15,9 (5/8)	9,5 (3/8)	3,10	35
SUPER DIGITÁLNY INVERTOR – 3-fázový									
RAV-GP1101AT8-E	5	75	30	30	-	15,9 (5/8)	9,5 (3/8)	2,60	40
RAV-GP1401AT8-E	5	75	30	30	-	15,9 (5/8)	9,5 (3/8)	2,60	40
RAV-GP1601AT8-E	5	75	30	30	-	15,9 (5/8)	9,5 (3/8)	2,60	40
DIGITAL INVERTER CLASSIC 1-fázové									
RAV-GV561ATP-E	5	20	20	20	-	12,7 (½)	6,4 (¼)	-	20
RAV-GV801ATP-E	5	20	20	20	-	15,9 (5/8)	9,5 (3/8)	-	35
RAV-GV1101ATP-E	5	30	30	30	-	15,9 (¾)	9,5 (3/8)	-	35
RAV-GV1401ATP-E	5	30	30	30	-	15,9 (¾)	9,5 (3/8)	-	35
RAV-GV1601ATP-E	5	30	30	30	-	15,9 (5/8)	9,5 (3/8)	-	35
DIGITAL INVERTER CLASSIC 3-fázové									
RAV-GV1101AT8P-E	5	30	30	30	-	15,9 (5/8)	9,5 (3/8)	-	35
RAV-GV1401AT8P-E	5	30	30	30	-	15,9 (5/8)	9,5 (3/8)	-	35
RAV-GV1601AT8P-E	5	30	30	30	-	15,9 (5/8)	9,5 (3/8)	-	35
DIGITAL INVERTER BIG 3-fázové									
RAV-GM2241AT8-E1	5	100	30	30	-	28,6 (1 1/8)	12,7 (½)	5,00	40
RAV-GM2801AT8-E1	5	100	30	30	-	28,6 (1 1/8)	12,7 (½)	5,00	80

Spotreba elektrickej energie + zabezpečenie (poistky)







TYP	Spotreba elektrickej energie (max.)	Spotreba elektrickej energie (nom.)	Elektrický príkon (min./nom./max.)	Elektrický príkon (min./nom./max.)	Odporúčané poistky	Napájanie napätím	Odporúčaný typ prívodu	Komunikačné vedenie
	A	A	kW ❄️	kW 🔥	A	V/f + N/Hz		
DIGITÁLNY INVERTOR – 1-fázový								
RAV-GM301ATP-E	7,8	2,7	0,25/0,56/0,82	0,17/0,86/1,40	10	220-240/1N/50	H07RN-F 3G1,5	H07RN-F 4G1,5
RAV-GM401ATP-E	9,1	4,4	0,18/0,93/2,00	0,14/0,97/1,70	10	220-240/1N/50	H07RN-F 3G1,5	H07RN-F 4G1,5
RAV-GM561ATP-E	15,5	8,5	-/1,79/-	-/1,72/-	16	220-240/1N/50	H07RN-F 3G2,5	H07RN-F 4G1,5
RAV-GM801ATP-E	15,5	11,7	-/3,18/-	-/3,20/-	16	220-240/1N/50	H07RN-F 3G4,0	H07RN-F 4G1,5
RAV-GM901ATP-E	-	-	-	-	16	220-240/1N/50	H07RN-F 3G2,5	H07RN-F 4G1,5
RAV-GM1101ATP-E	22,8	13,8	-/3,06/-	-/3,19/-	20	220-240/1N/50	H07RN-F 3G4,0	H07RN-F 4G1,5
RAV-GM1401ATP-E	22,8	20,5	-/4,71/-	-/4,01/-	25	220-240/1N/50	H07RN-F 3G4,0	H07RN-F 4G1,5
RAV-GM1601ATP-E	-	-	-	-	25	220-240/1N/50	H07RN-F 3G4,0	H07RN-F 4G1,5
DIGITÁLNY INVERTOR – 3-fázový								
RAV-GM1101AT8P-E	14,1	4,6	- /3,06/ -	- /3,19/ -	3 x 16	380-415/3N/50	H07RN-F 5G1,5	H07RN-F 4G1,5
RAV-GM1401AT8P-E	14,1	6,8	- /4,71/ -	- /4,01/ -	3 x 16	380-415/3N/50	H07RN-F 5G1,5	H07RN-F 4G1,5
RAV-GM1601AT8P-E	-	-	-	-	3 x 16	380-415/3N/50	H07RN-F 5G2,5	H07RN-F 4G1,5
SUPER DIGITÁLNY INVERTOR – 1-fázový								
RAV-GP561ATW-E	13,1	7,1	-	-	16	220-240/1N/50	H07RN-F 3G2,5	H07RN-F 4G1,5
RAV-GP801ATW-E	20,7	7,6	-	-	16	220-240/1N/50	H07RN-F 3G2,5	H07RN-F 4G1,5
RAV-GP1101AT-E	20,5	8,3	0,56/1,90/2,80	0,41/2,18/2,98	20	220-240/1N/50	H07RN-F 3G4,0	H07RN-F 4G1,5
RAV-GP1401AT-E1	20,5	13,3	0,59/2,91/3,40	0,41/3,04/4,18	25	220-240/1N/50	H07RN-F 3G4,0	H07RN-F 4G1,5
SUPER DIGITÁLNY INVERTOR – 3-fázový								
RAV-GP1101AT8-E	16,2	4,7	0,66/2,32/3,60	0,53/2,41/4,30	3x 16	380-415/3N/50	H07RN-F 5G1,5	H07RN-F 4G1,5
RAV-GP1401AT8-E	16,5	6,5	0,66/3,42/3,60	0,53/3,41/5,50	3x 16	380-415/3N/50	H07RN-F 5G1,5	H07RN-F 4G1,5
RAV-GP1601AT8-E	16,9	7,5	0,66/4,34/5,70	0,53/4,28/6,51	3x 16	380-415/3N/50	H07RN-F 5G1,5	H07RN-F 4G1,5
DIGITAL INVERTER CLASSIC 1-fázové								
RAV-GV561ATP-E	-	-	-	-	16	220-240/1/50	-	-
RAV-GV801ATP-E	-	-	-	-	16	220-240/1/50	-	-
RAV-GV1101ATP-E	-	-	-	-	25	220-240/1/50	-	-
RAV-GV1401ATP-E	-	-	-	-	25	220-240/1/50	-	-
RAV-GV1601ATP-E	-	-	-	-	25	220-240/1/50	-	-
DIGITAL INVERTER CLASSIC 3-fázové								
RAV-GV1101AT8P-E	-	-	-	-	3x 16	380-415/3+N/50	-	-
RAV-GV1401AT8P-E	-	-	-	-	3x 16	380-415/3+N/50	-	-
RAV-GV1601AT8P-E	-	-	-	-	3x 16	380-415/3+N/50	-	-
DIGITAL INVERTER BIG 3-fázové								
RAV-GM2241AT8-E1	18,0	9,1	1,27/5,86/9,05	1,27/5,71/10,15	3x 20	380-415/3N/50	H07RN-F 5G2,5	H07RN-F 4G1,5
RAV-GM2801AT8-E1	23,0	12,5	1,27/7,98/11,87	1,27/7,52/13,83	3x 25	380-415/3N/50	H07RN-F 5G2,5	H07RN-F 4G1,5

Akustický výkon / akustický tlak

TYP	Hladina akustického výkonu	Hladina akustického výkonu	Hladina akustického tlaku (low/med/high)	Hladina akustického tlaku (low/med/high)	Hladina akustického tlaku (nočný režim)
	dB(A) ❄️	dB(A) 🌟	dB(A) ❄️	dB(A) 🌟	dB(A)
DIGITÁLNY INVERTOR – 1-fázový					
RAV-GM301ATP-E	61	62	46	47	43/44
RAV-GM401ATP-E	64	65	49	50	46/47
RAV-GM561ATP-E	63	65	46	48	41/43
RAV-GM801ATP-E	65	69	48	52	41/43
RAV-GM901ATP-E	68	72	51	55	44/45
RAV-GM1101ATP-E	70	74	54	57	44/45
RAV-GM1401ATP-E	70	74	55	57	44/45
RAV-GM1601ATP-E	70	72	53	55	48/50
DIGITÁLNY INVERTOR – 3-fázový					
RAV-GM1101AT8P-E	70	74	54	57	44/45
RAV-GM1401AT8P-E	70	74	55	57	44/45
RAV-GM1601AT8P-E	70	72	53	55	48/50
SUPER DIGITÁLNY INVERTOR – 1-fázový					
RAV-GP561ATW-E	63	65	46	48	41/43
RAV-GP801ATW-E	63	65	46	48	41/43
RAV-GP1101AT-E	66	67	49	50	44/45
RAV-GP1401AT-E1	67	68	50	51	-
SUPER DIGITÁLNY INVERTOR – 3-fázový					
RAV-GP1101AT8-E	66	67	49	50	45
RAV-GP1401AT8-E	68	69	51	52	45
RAV-GP1601AT8-E	68	70	51	53	45
DIGITAL INVERTER CLASSIC 1-fázové					
RAV-GV561ATP-E	63	65	46	48	-
RAV-GV801ATP-E	65	68	48	51	-
RAV-GV1101ATP-E	70	72	53	55	-
RAV-GV1401ATP-E	71	74	54	57	-
RAV-GV1601ATP-E	73	74	56	57	-
DIGITAL INVERTER CLASSIC 3-fázové					
RAV-GV1101AT8P-E	70	72	53	55	-
RAV-GV1401AT8P-E	71	74	54	57	-
RAV-GV1601AT8P-E	73	74	56	57	-
DIGITAL INVERTER BIG 3-fázové					
RAV-GM2241AT8-E1	76	76	58	60	53/55
RAV-GM2801AT8-E1	78	80	61	63	56/58



Akustický tlak v nočnom režime: s modulom akustickej redukcie, pozrite možnosti externého ovládania.

Lokálne káblové diaľkové ovládania





	TYP/POPIS	CENA €
	<p>RBC-AS41E Jednoduché káblové diaľkové ovládanie</p> <ul style="list-style-type: none"> • Na ovládanie všetkých hlavných funkcií vnútornej jednotky alebo skupiny až 16 vnútorných jednotiek • Kompatibilné so všetkými vnútornými jednotkami, ktoré disponujú A/B zbernicou diaľkového ovládania • DN kódy nie sú nastaviteľné 	140,-
	<p>RBC-AMTU31-E Štandardné káblové diaľkové ovládanie</p> <ul style="list-style-type: none"> • Na ovládanie všetkých funkcií vnútornej jednotky alebo skupiny až 16 vnútorných jednotiek • Kompatibilné so všetkými vnútornými jednotkami, ktoré disponujú A/B zbernicou diaľkového ovládania • 168-hodinový časovač On/Off • DN kódy sú nastaviteľné 	140,-
	<p>RBC-AMS41E Káblové diaľkové ovládanie s integrovaným týždenným časovačom</p> <ul style="list-style-type: none"> • Na ovládanie všetkých funkcií vnútornej jednotky alebo skupiny až 16 vnútorných jednotiek • Kompatibilné so všetkými vnútornými jednotkami, ktoré disponujú A/B zbernicou diaľkového ovládania • Integrovaný týždenný časovač, programovateľných 8 udalostí/deň; 6 parametrov/udalosť • DN kódy sú nastaviteľné 	145,-
	<p>RBC-ASCU11-E Kompaktné káblové diaľkové ovládanie</p> <ul style="list-style-type: none"> • Variant štandardného káblového diaľkového ovládania s úzkym dizajnom • Na ovládanie všetkých funkcií vnútornej jednotky alebo skupiny až 16 vnútorných jednotiek • Kompatibilné so všetkými vnútornými jednotkami, ktoré disponujú A/B zbernicou diaľkového ovládania • Časovač Off • DN kódy sú nastaviteľné 	100,-
	<p>RBC-AMSU51-ES Komfortné káblové diaľkové ovládanie s podsvieteným displejom</p> <ul style="list-style-type: none"> • Na ovládanie všetkých funkcií vnútornej jednotky alebo skupiny až 16 vnútorných jednotiek • Kompatibilné so všetkými vnútornými jednotkami, ktoré disponujú A/B zbernicou diaľkového ovládania • Týždenný časovač, Soft-Keys, Night-Operation, Louver-Lock, blokovanie tlačidiel • Monitorovanie energie spolu s vonkajšími prístrojmi so super digitálnym invertorom • DN kódy sú nastaviteľné 	190,-
	<p>RBC-MTSC1 Diaľkové ovládanie Local Touch Lite</p> <ul style="list-style-type: none"> • Na ovládanie všetkých funkcií vnútornej jednotky alebo skupiny až 16 vnútorných jednotiek • Kompatibilné so všetkými vnútornými jednotkami, ktoré disponujú A/B zbernicou diaľkového ovládania • Ovládanie prostredníctvom 4,5-palcového farebného dotykového displeja • Grafika pre obrazovku a logo s možnosťou personalizácie prostredníctvom nahrania (480x272) • DN kódy sú nastaviteľné • nejde o skladový tovar – dodacia lehota na zákazku 	475,-
	<p>TCB-TC41U-E Diaľkový snímač teploty</p> <ul style="list-style-type: none"> • Kompatibilné so všetkými vnútornými jednotkami, ktoré disponujú A/B zbernicou diaľkového ovládania • Keď nie je možné exaktné zaznamenanie teploty cez snímač vo vnútornej jednotke alebo v káblovom diaľkovom ovládaní • Prednostné postavenie voči snímaču jednotky a diaľkového ovládania 	125,-

Lokálne infračervené diaľkové ovládania

TYP/POPIS		CENA €
	<p>RBC-AXU31-E Infračervené diaľkové ovládanie s externou súpravou prijímača na všetky vnútorné jednotky</p> <ul style="list-style-type: none"> • Na ovládanie všetkých funkcií vnútornej jednotky alebo skupiny až 16 vnútorných jednotiek • Funkčný rozsah ako RBC-AMTU31-E (RBC-AMT32E), avšak bezdrôtové • DN kódy nie sú nastaviteľné 	425,-
	<p>RBC-AXU31C-E Infračervené diaľkové ovládanie + súprava prijímača na montáž do podstropnej jednotky</p> <ul style="list-style-type: none"> • 1-cestnej kazetovej jednotky (séria SH) • Na ovládanie všetkých funkcií vnútornej jednotky alebo skupiny až 16 vnútorných jednotiek • Funkčný rozsah ako RBC-AMTU31-E (RBC-AMT32E), avšak bezdrôtové • DN kódy nie sú nastaviteľné 	325,-
	<p>RBC-AXU31UW-E Infračervené diaľkové ovládanie + súprava prijímača na montáž do 2-cestnej kazetovej jednotky</p> <ul style="list-style-type: none"> • Na ovládanie všetkých funkcií vnútornej jednotky alebo skupiny až 16 vnútorných jednotiek • Funkčný rozsah ako RBC-AMTU31-E (RBC-AMT32E), avšak bezdrôtové • DN kódy nie sú nastaviteľné 	345,-
	<p>RBC-AX33UYP-E Infračervené diaľkové ovládanie + súprava prijímača na montáž do 1-cestnej kazetovej jednotky (SMMSu)</p> <ul style="list-style-type: none"> • Na ovládanie všetkých funkcií vnútornej jednotky alebo skupiny až 16 vnútorných jednotiek • Funkčný rozsah ako RBC-AMTU31-E (RBC-AMT32E), avšak bezdrôtové • DN kódy nie sú nastaviteľné 	80,-
	<p>RBC-AXU31UM-E Infračervené diaľkové ovládanie + súprava prijímača na montáž do 60x60 slim kazety (SMMSu)</p> <ul style="list-style-type: none"> • Na ovládanie všetkých funkcií vnútornej jednotky alebo skupiny až 16 vnútorných jednotiek • Funkčný rozsah ako RBC-AMTU31-E (RBC-AMT32E), avšak bezdrôtové • DN kódy nie sú nastaviteľné 	165,-
	<p>RBC-AX41U(W)-E Infračervené diaľkové ovládanie + súprava prijímača na montáž do Smart kazety</p> <ul style="list-style-type: none"> • Na ovládanie všetkých funkcií vnútornej jednotky alebo skupiny až 8 vnútorných jednotiek • Funkčný rozsah ako RBC-AMT32E, avšak bezdrôtové • DN kódy nie sú nastaviteľné 	285,-
	<p>RBC-AXU33UP-E Infračervené diaľkové ovládanie + súprava prijímača na montáž do panela FLAT 4-cestnej štandardnej kazetovej jednotky (od leta 2022)</p>	220,-

TYP/POPIS	CENA €
 <p>TCB-SIR41UM-E Súprava snímača pohybu na montáž do 60 x 60 slim kazety</p> <ul style="list-style-type: none"> • Automatické rozpoznávanie osôb v miestnosti • Ak sa 60 minút nerozpoznajú osoby, prepne sa vnútorná jednotka automaticky do režimu VYP alebo Standby • Vyžaduje sa káblové diaľkové ovládanie RBC-AMSU51-ES (RBC-AMS55E-ES) • Pri skupinovom ovládaní je potrebné ovládanie pre každú kazetu skupiny 	120,-
 <p>TCB-SIR41U-E Súprava snímača pohybu na montáž do Smart kazety</p> <ul style="list-style-type: none"> • Automatické rozpoznávanie osôb v miestnosti • Ak sa 60 minút nerozpoznajú osoby, prepne sa vnútorná jednotka automaticky do režimu VYP alebo Standby • Vyžaduje sa káblové diaľkové ovládanie RBC-AMSU51-ES (RBC-AMS55E-ES) • Pri skupinovom ovládaní je potrebné ovládanie pre každú kazetu skupiny 	120,-
 <p>TCB-SIR33UP-E Súprava senzora prítomnosti na montáž do panela FLAT (od leta 2022)</p>	125,-











Možnosti ovládania cez mobilný telefón / aplikáciu / rozhranie KNX®

TYP/POPIS	CENA €
 <p>RBC-Combi Control Modul na ovládanie hlavných funkcií prostredníctvom SMS alebo aplikácie (je potrebná SIM karta)</p> <ul style="list-style-type: none"> • Ovládanie hlavných funkcií ako zapnutie/vypnutie, druh prevádzky, teplota a rýchlosť ventilátora, ako aj alarm pri výpadku elektrického prúdu alebo pri príliš vysokej/nízkej teplote • Kompatibilné so všetkými vnútornými jednotkami, ktoré disponujú štandardným infračerveným diaľkovým ovládaním • Bezplatná aplikácia pre iOS a Android 	615,-
 <p>AP-IR-WIFI-1 WiFi modul na ovládanie všetkých funkcií vnútornej jednotky prostredníctvom mobilného telefónu cez SMS alebo aplikáciu</p> <ul style="list-style-type: none"> • Konfigurovateľný alarm teploty a vlhkosti • Kompatibilné so všetkými vnútornými jednotkami, ktoré disponujú štandardným infračerveným diaľkovým ovládaním • Potrebné WLAN a internetové pripojenie • Bezplatná aplikácia pre iOS a Android • nejde o skladový tovar – dodacia lehota na zákazku • len pre kazetovú a kanálovú jednotku 	340,-
 <p>TO-RC-WIFI-1 WiFi modul na ovládanie všetkých funkcií vnútornej jednotky cez aplikáciu alebo internetový prehliadač.</p> <ul style="list-style-type: none"> • Kompatibilné so všetkými vnútornými jednotkami, ktoré disponujú A/B zbernicou diaľkového ovládania • Potrebné WLAN a internetové pripojenie • Bezplatná aplikácia pre iOS a Android 	560,-
 <p>TO-RC-KNX-1i Modul na ovládanie všetkých funkcií vnútornej jednotky prostredníctvom zbernice KNX®</p> <ul style="list-style-type: none"> • Kompatibilné so všetkými vnútornými jednotkami, ktoré disponujú A/B zbernicou diaľkového ovládania • Je potrebný zbernicový systém KNX® 	540,-
 <p>BMS-IWF0320E Aplikácia Small Central 32</p> <ul style="list-style-type: none"> • Ovládanie až 32 vnútorných jednotiek • Pripojenie cez TCC-Link • Je potrebné internetové/intranetové pripojenie • Bezplatná aplikácia pre iOS a Android 	2.085,-

Možnosti externého ovládania

	TYP/POPIS	CENA €
	<p>TCB-IFCB5-PE Doska plošných spojov na externé zapnutie/vypnutie klimatizácie, okenný kontaktný modul</p> <ul style="list-style-type: none"> • Bezpotenciálový kontakt pre zapnutie/vypnutie a vstup okenného kontaktu • Remote funkcia ON/OFF 	67,-
	<p>TCB-PX100-PE Teleso na externú montáž pre okenný kontaktný modul pre nástenné jednotky</p> <ul style="list-style-type: none"> • pre nástenné jednotky 	45,-
	<p>TCB-PX30MUE Teleso na externú montáž pre 4-cestnú štandardnú kazetovú jednotku</p> <ul style="list-style-type: none"> • pre 4-cestnú štandardnú kazetovú jednotku 	125,-
	<p>TCB-PX40MUME Montážne teleso pre: doska pre externé riadenie, rozhranie TCC-Link, doska okenného kontaktu pre 60x60 slim kazetu, 4-cestnú štandardnú kazetovú jednotku, smart kazeta</p> <ul style="list-style-type: none"> • pre 60x60 slim kazetu, 4-cestnú štandardnú kazetovú jednotku, smart kazeta 	125,-
	<p>TCB-PCUC2E Riadiaca doska na externé ovládanie, alarmy a hlásenia</p> <ul style="list-style-type: none"> • Kompatibilné s podstropnými jednotkami, vysokotlakovými kanálovými jednotkami série 4, 60 x 60 kazetami, 4-cestnú štandardnú kazetovú jednotku, smart kazeta a tepelnými výmenníkmi VN-M • Prípojka na CN521 • 3 analógové vstupy • 3 bezpotenciálové digitálne vstupy/výstupy • Vstupné a výstupné funkcie konfigurovateľné otočným spínačom 	185,-
	<p>TCB-PX30MUE Teleso na externú montáž pre 4-cestnú štandardnú kazetovú jednotku</p> <ul style="list-style-type: none"> • pre 4-cestnú štandardnú kazetovú jednotku 	125,-
	<p>TCB-PX40MUME Montážne teleso pre: doska pre externé riadenie, rozhranie TCC-Link, doska okenného kontaktu pre 60x60 slim kazetu, 4-cestnú štandardnú kazetovú jednotku, smart kazeta</p> <ul style="list-style-type: none"> • pre 60x60 slim kazetu, 4-cestnú štandardnú kazetovú jednotku, smart kazeta 	125,-
	<p>TCB-IFCB-4E2 Modul prevádzkových hlásení, poruchových hlásení, diaľkového zapínania/vypínania</p> <ul style="list-style-type: none"> • Výstup prevádzkových a poruchových hlásení • Môže byť napojené na hlavné zariadenie skupiny, aby sa realizovalo vstupné/výstupné ovládanie, ako aj chybové hlásenie až 16 vnútorných jednotiek • Pre pripojenie na CN61 • Bezpotenciálové kontakty 	435,-
	<p>RBC-FDP3-PE Analogové rozhranie</p> <ul style="list-style-type: none"> • Kompatibilné so všetkými vnútornými jednotkami, ktoré disponujú A/B zbernicou diaľkového ovládania • Ovládanie všetkých hlavných funkcií cez 0 – 10 V signály alebo rezistory s pevným odporom • Výstup prevádzkových a poruchových hlásení • Je možné pripojenie Modbus 	700,-
	<p>TO-RC-BAC-1 Rozhranie BACnet® 1:1</p> <ul style="list-style-type: none"> • Kompatibilné so všetkými vnútornými jednotkami, ktoré disponujú A/B zbernicou diaľkového ovládania • Ovládanie všetkých hlavných funkcií • Na ovládanie všetkých funkcií vnútornej jednotky alebo skupiny až 16 vnútorných jednotiek 	820,-

Možnosti externého ovládania

	TYP/POPIS	CENA €
	TCB-PCOS1E2 Modul na akustickú redukciu <ul style="list-style-type: none"> • Kompatibilný s vonkajšími jednotkami DI a SDI s chladivom R32, 1-fázové, veľkosti 5 až 14 • Kompatibilný s vonkajšími jednotkami SDI série 4 s chladivom R410A, veľkosť 5 • Vstup pre akustickú redukciu (nočná prevádzka) • Vstup pre ovládanie max. výkonu 0/50/75 % • Výstup pre prevádzkové hlásenie kompresora 	305,-
	TCB-KBOS4E Súprava káblov na akustickú redukciu <ul style="list-style-type: none"> • Kompatibilný s vonkajšími jednotkami DI-BIG a SDI s chladivom R32, 3-fázové, veľkosti 11 až 16 • Kompatibilný s vonkajšími jednotkami DI-BIG s chladivom R410A, séria 4 až 6 • Kompatibilný s vonkajšími jednotkami SDI série 4 s chladivom R410A, veľkosti 8 až 16, 1-/3-fázové • Vstup pre akustickú redukciu (nočná prevádzka) • Vstup pre ovládanie max. výkonu 0/50/75 % • Výstup pre prevádzkové hlásenie kompresora 	45,-
	TCB-PCNT30TLE2 Sieťový adaptér TCC-Link <ul style="list-style-type: none"> • Na integráciu RAV v ovládacích systémoch VRF • Umožní napojenie sieťových jednotiek, napríklad centrálnemu riadeniu alebo systému BMS, na systémy RAV • Pre vnútorné jednotky • Už integrované vo všetkých nástenných jednotkách 	150,-
	TCB-PX30MUE Teleso na externú montáž pre 4-cestnú štandardnú kazetovú jednotku <ul style="list-style-type: none"> • pre 4-cestnú štandardnú kazetovú jednotku 	125,-
	TCB-PX40MUME Montážne teleso pre: doska pre externé riadenie, rozhranie TCC-Link, doska okenného kontaktu pre 60x60 slim kazetu, 4-cestnú štandardnú kazetovú jednotku, smart kazeta <ul style="list-style-type: none"> • pre 60x60 slim kazetu, 4-cestnú štandardnú kazetovú jednotku, smart kazeta 	125,-
	TCB-ACREDU2-E Redundantný box <ul style="list-style-type: none"> • Redundantné prepínanie pre dve vnútorné jednotky (alebo skupiny) v prípade poruchy • Prepínanie pre dve vnútorné jednotky závislé od prevádzkových hodín • Napojenie druhého systému závislé od teploty • Napojenie na CN61 vnútorných jednotiek • Plug & Play, obsahuje snímač teploty • Port LAN, monitorovanie možné cez webový prehliadač 	1.900,-
	TCB-KBCN32VEE CN32 – DO: Ovládanie externého ventilátora	5,15
	TCB-KBCN600PE CN60 – DO: Prevádzkové hlásenie: chladenie, vykurovanie, ventilátor, odmrazovanie, tepelné ZAP	10,30
	TCB-KBCN61HAE CN61 – DI/DO HA-terminál: Zapnutie/vypnutie, povolenie/blokovanie, prevádzkový výkon, alarm	10,30
	TCB-KBCN700AE CN70 – DI: externý vstup alarmu	5,15
	TCB-KBCN73DEE CN73 – DI: externý vstup tepelného vypínania	5,15
	TCB-KBCN80EXE CN80 – DI: externý vstup alarmu	5,15





Kancelárie a miestnosti s počítačmi na Windmühlgasse vo Viedni,
Klimattech Wärme Kälte Klima

SYSTÉMY VRF: Riešenie pre viaceré miestnosti

- Integrácia vykurovania, chladenia, prípravy teplej vody a prívodu čerstvého vzduchu
- Systémy na vykurovanie alebo chladenie aj s možnosťou súčasného vykurovania a chladenia
- Výkon až 168 kW v režime chladenia a 178 kW v režime vykurovania
- Možnosť pripojenia až 64 vnútorných jednotiek
- Možnosť integrovania externých tepelných výmenníkov
- Možnosti komfortného ovládania pre všetky požiadavky



Mini SMMS SINGLE FAN

Chladiaci výkon: 12,1 | 14,0

Strana 109

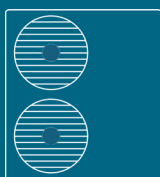

Mini SMMSe

Chladiaci výkon: 12,1 | 14,0 | 15,5 | 22,4 | 28,0

Strana 110

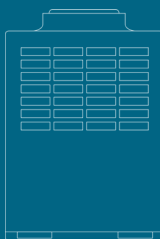

SMMSe LowRef

Chladiaci výkon: 22,4 | 28,0

Strana 112

SMMSu

Chladiaci výkon: 22,4 | 28,0 | 33,5 | 40,0 | 45,0 | 50,4 | 56,0 | 61,5

Strana 98

SMMSe

Chladiaci výkon: 22,4 | 28,0 | 45,0 | 61,5

Strana 113

SHRMe

Chladiaci výkon: 22,4 | 28,0 | 33,5 | 40,0 | 45,0 | 50,4 | 56,0

Strana 114

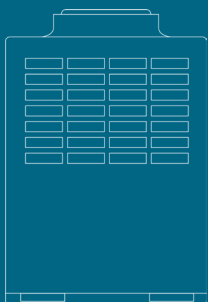

Vonkajšie jednotky SMMSu

- Najnovšia generácia s univerzálnymi možnosťami kombinovania
- S novou technológiou odmrázovania a vysokorychlostnou systémovou zbernicou
- Maximálna účinnosť, bezpečnosť prevádzky a možnosť ľahkého vykonávania servisných prác
- Špičková flexibilita rozvodov chladiva a možností riadenia
- 2-rúrkové vonkajšie jednotky až pre 128 vnútorných jednotiek
- Hodnoty účinnosti SEER do 7,73 – hodnoty účinnosti SCOP do 4,79
- Ovládanie miestne káblové alebo infračervené, prípadne centrálné alebo cez systém BMS
- Prvý trojitý rotačný kompresor na svete



SMMSu
SUPER MODULAR MULTI SYSTEM



VONKAJŠIA JEDNOTKA		MMY-MUP0801HT8P-E	MMY-MUP1001HT8P-E	MMY-MUP1201HT8P-E	MMY-MUP1401HT8P-E
Kód výkonu	HP	8	10	12	14
Chladiaci výkon	kW ❄️	22,40	28,00	33,50	40,00
Elektrický príkon (min./nom./max.)	kW ❄️	5,64	8,36	10,34	14,55
Stupeň účinnosti pri čiastočnom zaťažení @ 80%/60%/40%	W/W ❄️	-	-	-	-
Stupeň účinnosti SEER	❄️	7,44	7,73	7,32	7,05
Prevádzkový prúd	A ❄️	9,15	13,4	16,0	22,6
Vykurovací výkon	kW 🔥	22,40	28,00	33,50	40,00
Elektrický príkon (min./nom./max.)	kW 🔥	5,28	7,20	7,77	10,00
Stupeň účinnosti pri čiastočnom zaťažení @ 80%/60%/40%	W/W 🔥	-	-	-	-
Stupeň účinnosti SCOP	❄️	4,50	4,78	4,75	4,60
Prevádzkový prúd	A 🔥	8,56	11,5	12,1	15,5
Prítok vzduchu	m³/h	9900	10500	11700	11880
Externé statické stláčanie	Pa	80	80	80	80
Hladina akustického tlaku (low/med/high)	dB(A) ❄️	53	55	58	58
Hladina akustického tlaku (low/med/high)	dB(A) 🔥	56	58	62	62
Hladina akustického výkonu	dB(A) ❄️	75	77	79	79
Hladina akustického výkonu	dB(A) 🔥	76	77	81	82
Typ kompresora		1x Twin-Rotary	1x Twin-Rotary	1x Twin-Rotary	1x Twin-Rotary
Ø vedenia kvapaliny	mm (palce)	12,7 (½)	12,7 (½)	12,7 (½)	15,9 (5/8)
Ø vedenia nasávaného plynu	mm (palce)	19,1 (¾)	22,2 (7/8)	28,6 (1 1/8)	28,6 (1 1/8)
Prevádzkový rozsah vonkajšej teploty (min. – max.)	°C ❄️	-15 / +52	-15 / +52	-15 / +52	-15 / +52
Prevádzkový rozsah vonkajšej teploty (min. – max.)	°C 🔥	-25 / +15,5	-25 / +15,5	-25 / +15,5	-25 / +15,5
Napájanie napätím	V/f + N/Hz	380-415/3/50	380-415/3/50	380-415/3/50	380-415/3/50
Odporúčané poisťky	A	3x 20	3x 32	3x 32	3x 40
Dĺžka vedení (max.)	m	500	500	500	500
Prevýšenie (max.)	m	110	110	110	110
Chladiaci prostriedok		R410A	R410A	R410A	R410A
Predplnené množstvo chladiaceho prostriedku	kg	6,00	6,00	6,00	6,00
Rozmery (VxŠxH)	mm	1690 x 990 x 780	1690 x 990 x 780	1690 x 990 x 780	1690 x 990 x 780
Hmotnosť	kg	228	228	228	228
Cena	€	12.725,-	13.295,-	14.520,-	17.420,-



VONKAJŠIA JEDNOTKA		MMY-MUP1601HT8P-E	MMY-MUP1801HT8P-E	MMY-MUP2001HT8P-E	MMY-MUP2201HT8P-E	MMY-MUP2401HT8P-E
Kód výkonu	HP	16	18	20	22	24
Chladiaci výkon	kW ❄️	45,00	50,40	56,00	61,50	67,00
Elektrický príkon (min./nom./max.)	kW ❄️	14,06	15,90	18,01	20,43	24,19
Stupeň účinnosti pri čiastočnom zaťažení @ 80%/60%/40%	W/W ❄️	-	-	-	-	-
Stupeň účinnosti SEER	❄️	7,71	7,68	7,62	7,23	6,87
Prevádzkový prúd	A ❄️	21,6	24,4	27,7	31,4	37,1
Vykurovací výkon	kW ❄️	45,00	50,40	56,00	61,50	67,00
Elektrický príkon (min./nom./max.)	kW ❄️	11,94	12,54	14,93	16,18	18,98
Stupeň účinnosti pri čiastočnom zaťažení @ 80%/60%/40%	W/W ❄️	-	-	-	-	-
Stupeň účinnosti SCOP	❄️	4,79	4,75	4,43	4,44	4,17
Prevádzkový prúd	A ❄️	18,3	19,3	22,9	24,8	29,1
Prietok vzduchu	m³/h	15300	16800	15900	16500	16500
Externé statické stlačenie	Pa	80	80	80	80	80
Hladina akustického tlaku (low/med/high)	dB(A) ❄️	60	61	63	63	63
Hladina akustického tlaku (low/med/high)	dB(A) ❄️	63	67	67	67	67
Hladina akustického výkonu	dB(A) ❄️	83	84	86	86	86
Hladina akustického výkonu	dB(A) ❄️	86	89	90	90	90
Typ kompresora		1x Triple-Rotary	1x Triple-Rotary	1x Triple-Rotary	2x Twin-Rotary	2x Twin-Rotary
Ø vedenia kvapaliny	mm (palce)	15,9 (5/8)	15,9 (5/8)	15,9 (5/8)	19,1 (¾)	19,1 (¾)
Ø vedenia nasávaného plynu	mm (palce)	28,6 (1 1/8)	28,6 (1 1/8)	28,6 (1 1/8)	28,6 (1 1/8)	34,9 (1 3/8)
Prevádzkový rozsah vonkajšej teploty (min. – max.)	°C ❄️	-15 / +52	-15 / +52	-15 / +52	-15 / +52	-15 / +52
Prevádzkový rozsah vonkajšej teploty (min. – max.)	°C ❄️	-25 / +15,5	-25 / +15,5	-25 / +15,5	-25 / +15,5	-25 / +15,5
Napájanie napätím	V/f + N/Hz	380-415/3/50	380-415/3/50	380-415/3/50	380-415/3/50	380-415/3/50
Odporičané poistky	A	3x 40	3x 50	3x 50	3x 63	3x 80
Dĺžka vedení (max.)	m	500	500	500	500	500
Prevýšenie (max.)	m	110	110	110	110	110
Chladiaci prostriedok		R410A	R410A	R410A	R410A	R410A
Predplnené množstvo chladiaceho prostriedku	kg	9,00	9,00	9,00	9,00	9,00
Rozmery (VxŠxH)	mm	1690 x 1290 x 780	1690 x 1290 x 780	1690 x 1290 x 780	1690 x 1290 x 780	1690 x 1290 x 780
Hmotnosť	kg	312	312	334	356	356
Cena	€	18.675,-	20.130,-	21.580,-	23.010,-	24.970,-

Tabuľky kombinácií jednotiek SMMSu



VONKAJŠIA JEDNOTKA		MMY-MUP0801HT8P-E	MMY-MUP1001HT8P-E	MMY-MUP1201HT8P-E	MMY-MUP1401HT8P-E
Kód výkonu	HP	8	10	12	14
Kombinované prístroje		-	-	-	-
Chladiaci výkon	kW ❄️	22,40	28,00	33,50	40,00
Vykurovací výkon	kW 🔥	22,40	28,00	33,50	40,00
Prípojiteľné vnútorné jednotky (max.)	ks	18	22	27	31



VONKAJŠIA JEDNOTKA		MMY-MUP1601HT8P-E	MMY-MUP1801HT8P-E	MMY-MUP2001HT8P-E	MMY-MUP2201HT8P-E	MMY-MUP2401HT8P-E
Kód výkonu	HP	16	18	20	22	24
Kombinované prístroje		-	-	-	-	-
Chladiaci výkon	kW ❄️	45,00	50,40	56,00	61,50	67,00
Vykurovací výkon	kW 🔥	45,00	50,40	56,00	61,50	67,00
Prípojiteľné vnútorné jednotky (max.)	ks	36	40	45	49	54



VONKAJŠIA JEDNOTKA		MMY-UP2611HT8P-E	MMY-UP2811HT8P-E	MMY-UP3011HT8P-E	MMY-UP3211HT8P-E	MMY-UP3411HT8P-E	MMY-UP3611HT8P-E	MMY-UP3811HT8P-E
		E	E	E	E	E	E	E
Kód výkonu	HP	26	28	30	32	34	36	38
Kombinované prístroje		14 + 12	14 + 14	18 + 12	20 + 12	20 + 14	24 + 12	24 + 14
Chladiaci výkon	kW ❄️	73,50	80,00	83,90	89,50	96,00	100,50	107,00
Vykurovací výkon	kW 🔥	73,50	80,00	83,90	89,50	96,00	100,50	107,00
Prípojiteľné vnútorné jednotky (max.)	ks	58	63	64	65	66	67	68



VONKAJŠIA JEDNOTKA		MMY-UP4011HT8P-E	MMY-UP4211HT8P-E	MMY-UP4411HT8P-E	MMY-UP4611HT8P-E	MMY-UP4811HT8P-E	MMY-UP5011HT8P-E	MMY-UP5211HT8P-E
		E	E	E	E	E	E	E
Kód výkonu	HP	40	42	44	46	48	50	52
Kombinované prístroje		20 + 20	24 + 18	24 + 20	24 + 22	24 + 24	24 + 14 + 12	24 + 14 + 14
Chladiaci výkon	kW ❄️	112,00	117,40	123,00	128,50	134,00	140,50	147,00
Vykurovací výkon	kW 🔥	112,00	117,40	123,00	128,50	134,00	140,50	147,00
Prípojiteľné vnútorné jednotky (max.)	ks	69	70	71	72	73	74	75



VONKAJŠIA JEDNOTKA		MMY-UP5411HT8P-E	MMY-UP5611HT8P-E	MMY-UP5811HT8P-E	MMY-UP6011HT8P-E	MMY-UP6211HT8P-E	MMY-UP6411HT8P-E
Kód výkonu	HP	54	56	58	60	62	64
Kombinované prístroje		20 + 20 + 14	24 + 20 + 12	24 + 20 + 14	24 + 24 + 12	24 + 24 + 14	24 + 20 + 20
Chladiaci výkon	kW ❄️	152,00	156,50	163,00	167,50	174,00	179,00
Vykurovací výkon	kW 🔥	152,00	156,50	163,00	167,50	174,00	179,00
Prípojitelné vnútorné jednotky (max.)	ks	76	77	78	79	80	81



VONKAJŠIA JEDNOTKA		MMY-UP6611HT8P-E	MMY-UP6811HT8P-E	MMY-UP7011HT8P-E	MMY-UP7211HT8P-E	MMY-UP7411HT8P-E	MMY-UP7611HT8P-E
Kód výkonu	HP	66	68	70	72	74	76
Kombinované prístroje		24 + 22 + 20	24 + 24 + 20	24 + 24 + 22	24 + 24 + 24	24 + 24 + 14 + 12	24 + 24 + 14 + 14
Chladiaci výkon	kW ❄️	184,50	190,00	195,50	201,00	207,50	214,00
Vykurovací výkon	kW 🔥	184,50	190,00	195,50	201,00	207,50	214,00
Prípojitelné vnútorné jednotky (max.)	ks	82	83	84	85	86	87



VONKAJŠIA JEDNOTKA		MMY-UP7811HT8P-E	MMY-UP8011HT8P-E	MMY-UP8211HT8P-E	MMY-UP8411HT8P-E	MMY-UP8611HT8P-E	MMY-UP8811HT8P-E
Kód výkonu	HP	78	80	82	84	86	88
Kombinované prístroje		24 + 20 + 20 + 14	24 + 24 + 20 + 12	24 + 24 + 20 + 14	24 + 24 + 24 + 12	24 + 24 + 24 + 14	24 + 24 + 20 + 20
Chladiaci výkon	kW ❄️	219,00	223,50	230,00	234,50	241,00	246,00
Vykurovací výkon	kW 🔥	219,00	223,50	230,00	234,50	241,00	246,00
Prípojitelné vnútorné jednotky (max.)	ks	88	90	92	94	96	98



VONKAJŠIA JEDNOTKA		MMY-UP9011HT8P-E	MMY-UP9211HT8P-E	MMY-UP9411HT8P-E	MMY-UP9611HT8P-E	MMY-UP9811HT8P-E	MMY-UP10011HT8P-E
Kód výkonu	HP	90	92	94	96	98	100
Kombinované prístroje		24 + 24 + 22 + 20	24 + 24 + 24 + 20	24 + 24 + 24 + 22	24 + 24 + 24 + 24	24+24+24+14+12	24+24+24+14+14
Chladiaci výkon	kW ❄️	251,50	257,00	262,50	268,00	274,50	281,00
Vykurovací výkon	kW 🔥	251,50	257,00	262,50	268,00	274,50	281,00
Prípojitelné vnútorné jednotky (max.)	ks	100	102	104	106	108	110

Tabuľky kombinácií jednotiek SMMSu



VONKAJŠIA JEDNOTKA		MMY-UP10211HT8P-E	MMY-UP10411HT8P-E	MMY-UP10611HT8P-E	MMY-UP10811HT8P-E	MMY-UP11011HT8P-E
Kód výkonu	HP	102	104	106	108	110
Kombinované prístroje		24 + 24 + 20 + 20 + 14	24 + 24 + 24 + 20 + 12	24 + 24 + 24 + 20 + 14	24 + 24 + 24 + 24 + 12	24 + 24 + 24 + 24 + 14
Chladiaci výkon	kW ❄️	286,00	290,50	297,00	301,50	308,00
Vykurovací výkon	kW 🔥	286,00	290,50	297,00	301,50	308,00
Prípojiteľné vnútorné jednotky (max.)	ks	112	114	116	118	120



VONKAJŠIA JEDNOTKA		MMY-UP11211HT8P-E	MMY-UP11411HT8P-E	MMY-UP11611HT8P-E	MMY-UP11811HT8P-E	MMY-UP12011HT8P-E
Kód výkonu	HP	112	114	116	118	120
Kombinované prístroje		24 + 24 + 24 + 20 + 20	24 + 24 + 24 + 22 + 20	24 + 24 + 24 + 24 + 20	24 + 24 + 24 + 24 + 22	24 + 24 + 24 + 24 + 24
Chladiaci výkon	kW ❄️	313,00	318,50	324,00	329,50	335,00
Vykurovací výkon	kW 🔥	313,00	318,50	324,00	329,50	335,00
Prípojiteľné vnútorné jednotky (max.)	ks	122	124	126	128	128



KOMBINÁCIE VONKAJŠÍCH JEDNOTIEK SMMSu

VONKAJŠIA JEDNOTKA		MMY-UP2611HT8P-E	MMY-UP2811HT8P-E	MMY-UP3011HT8P-E	MMY-UP3211HT8P-E
Kód výkonu	HP	26	28	30	32
Kombinované prístroje		14 + 12	14 + 14	18 + 12	20 + 12
Chladiaci výkon	kW ❄️	73,50	80,00	83,90	89,50
Elektrický príkon (min./nom./max.)	kW ❄️	24,89	29,10	26,24	28,35
Stupeň účinnosti pri čiastočnom zaťažení @ 80%/60%/40%	W/W ❄️	-	-	-	-
Stupeň účinnosti SEER	❄️	7,17	7,05	7,52	7,50
Vykurovací výkon	kW 🔥	73,50	80,00	83,90	89,50
Elektrický príkon (min./nom./max.)	kW 🔥	17,77	20,00	20,31	22,70
Stupeň účinnosti pri čiastočnom zaťažení @ 80%/60%/40%	W/W 🔥	-	-	-	-
Stupeň účinnosti SCOP	🔥	4,67	4,60	4,75	4,55
Prietok vzduchu	m³/h	11800 + 11700	2 x 11800	15900 + 11880	16500 + 11700
Ø vedenia kvapaliny	mm (palce)	19,1 (¾)	19,1 (¾)	19,1 (¾)	19,1 (¾)
Ø vedenia nasávaného plynu	mm (palce)	34,9 (1 3/8)	34,9 (1 3/8)	34,9 (1 3/8)	34,9 (1 3/8)
Ø vedenia vyrovnávania oleja	mm (palce)	-	-	-	-
Hladina akustického tlaku (low/med/high)	dB(A) ❄️	61,5	64,2	63,0	64,5
Hladina akustického tlaku (low/med/high)	dB(A) 🔥	65,5	65,5	68,5	68,5
Hladina akustického výkonu	dB(A) ❄️	82,5	82,5	85,5	87,0
Hladina akustického výkonu	dB(A) 🔥	85	85	90,0	91,0
Napájanie napätím	V/f + N/Hz	380-415/3/50	380-415/3/50	380-415/3/50	380-415/3/50
Hmotnosť	kg	2 x 228	2 x 228	334 + 228	356 + 228
Cena	€	31.940,-	34.840,-	34.650,-	36.100,-

VONKAJŠIA JEDNOTKA		MMY-UP3411HT8P-E	MMY-UP3611HT8P-E	MMY-UP3811HT8P-E	MMY-UP4011HT8P-E
Kód výkonu	HP	34	36	38	40
Kombinované prístroje		20 + 14	24 + 12	24 + 14	20 + 20
Chladiaci výkon	kW ❄️	96,00	100,50	107,00	112,00
Elektrický príkon (min./nom./max.)	kW ❄️	32,56	34,53	38,74	36,02
Stupeň účinnosti pri čiastočnom zaťažení @ 80%/60%/40%	W/W ❄️	-	-	-	-
Stupeň účinnosti SEER	❄️	7,38	7,01	6,93	7,62
Vykurovací výkon	kW 🔥	96,00	100,50	107,00	112,00
Elektrický príkon (min./nom./max.)	kW 🔥	24,93	26,75	28,98	29,86
Stupeň účinnosti pri čiastočnom zaťažení @ 80%/60%/40%	W/W 🔥	-	-	-	-
Stupeň účinnosti SCOP	🔥	4,50	4,38	4,33	4,43
Prietok vzduchu	m³/h	15900 + 11880	16500 + 11700	16500 + 11880	2 x 15900
Ø vedenia kvapaliny	mm (palce)	19,1 (¾)	22,2 (7/8)	22,2 (7/8)	22,2 (7/8)
Ø vedenia nasávaného plynu	mm (palce)	34,9 (1 3/8)	41,3 (1 5/8)	41,3 (1 5/8)	41,3 (1 5/8)
Ø vedenia vyrovnávania oleja	mm (palce)	-	-	-	-
Hladina akustického tlaku (low/med/high)	dB(A) ❄️	64,5	64,5	64,5	66,5
Hladina akustického tlaku (low/med/high)	dB(A) 🔥	68,5	68,5	68,5	70,5
Hladina akustického výkonu	dB(A) ❄️	87,0	87,0	87,0	89,5
Hladina akustického výkonu	dB(A) 🔥	91,0	91,0	91,0	93,5
Napájanie napätím	V/f + N/Hz	380-415/3/50	380-415/3/50	380-415/3/50	380-415/3/50
Hmotnosť	kg	334 + 228	356 + 228	356 + 228	334 + 334
Cena	€	39.000,-	39.490,-	42.390,-	43.160,-

KOMBINÁCIE VONKAJŠÍCH JEDNOTIEK SMMSu

VONKAJŠIA JEDNOTKA		MMY-UP4211HT8P-E	MMY-UP4411HT8P-E	MMY-UP4611HT8P-E	MMY-UP4811HT8P-E
Kód výkonu	HP	42	44	46	48
Kombinované prístroje		24 + 18	24 + 20	24 + 22	24 + 24
Chladiaci výkon	kW ❄️	117,40	123,00	128,50	134,00
Elektrický príkon (min./nom./max.)	kW ❄️	40,09	42,20	44,62	48,38
Stupeň účinnosti pri čiastočnom zaťažení @ 80%/60%/40%	W/W ❄️	-	-	-	-
Stupeň účinnosti SEER	❄️	7,22	7,21	7,04	6,87
Vykurovací výkon	kW 🔥	117,40	123,00	128,50	134,00
Elektrický príkon (min./nom./max.)	kW 🔥	31,52	33,91	35,16	37,96
Stupeň účinnosti pri čiastočnom zaťažení @ 80%/60%/40%	W/W 🔥	-	-	-	-
Stupeň účinnosti SCOP	🔥	4,43	4,30	4,31	4,17
Prietok vzduchu	m³/h	16500 + 16800	16500 + 15900	2 x 16500	2 x 16500
Ø vedenia kvapaliny	mm (palce)	22,2 (7/8)	22,2 (7/8)	22,2 (7/8)	22,2 (7/8)
Ø vedenia nasávaného plynu	mm (palce)	41,3 (1 5/8)	41,3 (1 5/8)	41,3 (1 5/8)	41,3 (1 5/8)
Ø vedenia vyrovnávania oleja	mm (palce)	-	-	-	-
Hladina akustického tlaku (low/med/high)	dB(A) ❄️	65,5	88,5	89,5	66,5
Hladina akustického tlaku (low/med/high)	dB(A) 🔥	70,5	70,5	70,5	70,5
Hladina akustického výkonu	dB(A) ❄️	88,5	88,5	88,5	89,5
Hladina akustického výkonu	dB(A) 🔥	93,0	93,0	93,0	93,5
Napájanie napätím	V/f + N/Hz	380-415/3/50	380-415/3/50	380-415/3/50	380-415/3/50
Hmotnosť	kg	356 + 312	356 + 334	356 + 356	356 + 356
Cena	€	45.100,-	46.550,-	47.980,-	49.940,-

VONKAJŠIA JEDNOTKA		MMY-UP5011HT8P-E	MMY-UP5211HT8P-E	MMY-UP5411HT8P-E	MMY-UP5611HT8P-E
Kód výkonu	HP	50	52	54	56
Kombinované prístroje		24 + 14 + 12	24 + 14 + 14	20 + 20 + 14	24 + 20 + 12
Chladiaci výkon	kW ❄️	140,50	147,00	152,00	156,50
Elektrický príkon (min./nom./max.)	kW ❄️	49,08	53,29	50,57	52,54
Stupeň účinnosti pri čiastočnom zaťažení @ 80%/60%/40%	W/W ❄️	-	-	-	-
Stupeň účinnosti SEER	❄️	7,02	6,96	7,49	7,23
Vykurovací výkon	kW 🔥	140,50	147,00	152,00	156,50
Elektrický príkon (min./nom./max.)	kW 🔥	36,75	38,98	39,86	41,68
Stupeň účinnosti pri čiastočnom zaťažení @ 80%/60%/40%	W/W 🔥	-	-	-	-
Stupeň účinnosti SCOP	🔥	4,44	4,41	4,47	4,41
Prietok vzduchu	m³/h	16500 + 11880 + 11700	16500 + 2x 11880	2x 15900 + 11880	16500 + 15900 + 11700
Ø vedenia kvapaliny	mm (palce)	22,2 (7/8)	22,2 (7/8)	22,2 (7/8)	22,2 (7/8)
Ø vedenia nasávaného plynu	mm (palce)	41,3 (1 5/8)	41,3 (1 5/8)	41,3 (1 5/8)	41,3 (1 5/8)
Ø vedenia vyrovnávania oleja	mm (palce)	-	-	-	-
Hladina akustického tlaku (low/med/high)	dB(A) ❄️	66,5	65,5	67,0	67,0
Hladina akustického tlaku (low/med/high)	dB(A) 🔥	70,5	69,5	71,0	71,0
Hladina akustického výkonu	dB(A) ❄️	89,5	87,5	89,5	89,5
Hladina akustického výkonu	dB(A) 🔥	93,5	91,5	93,5	93,5
Napájanie napätím	V/f + N/Hz	380-415/3/50	380-415/3/50	380-415/3/50	380-415/3/50
Hmotnosť	kg	356 + 2x 228	356 + 2x 228	2x 334 + 228	356 + 334 + 228
Cena	€	56.910,-	59.810,-	60.580,-	61.070,-

KOMBINÁCIE VONKAJŠÍCH JEDNOTIEK SMMSu

VONKAJŠIA JEDNOTKA		MMY-UP5811HT8P-E	MMY-UP6011HT8P-E	MMY-UP6211HT8P-E	MMY-UP6411HT8P-E
Kód výkonu	HP	58	60	62	64
Kombinované prístroje		24 + 20 + 14	24 + 24 + 12	24 + 24 + 14	24 + 20 + 20
Chladiaci výkon	kW ❄️	163,00	167,50	174,00	179,00
Elektrický príkon (min./nom./max.)	kW ❄️	56,75	58,72	62,93	60,21
Stupeň účinnosti pri čiastočnom zaťažení @ 80%/60%/40%	W/W ❄️	-	-	-	-
Stupeň účinnosti SEER	❄️	7,19	6,95	6,29	7,34
Vykurovací výkon	kW 🔥	163,00	167,50	174,00	179,00
Elektrický príkon (min./nom./max.)	kW 🔥	43,91	45,73	47,96	48,84
Stupeň účinnosti pri čiastočnom zaťažení @ 80%/60%/40%	W/W 🔥	-	-	-	-
Stupeň účinnosti SCOP	🔥	4,37	4,30	4,27	4,34
Prietok vzduchu	m³/h	16500 + 15900 + 11700	2x 16500 + 11700	2x 16500 + 11880	16500 + 2x 15900
Ø vedenia kvapaliny	mm (palce)	22,2 (7/8)	22,2 (7/8)	22,2 (7/8)	22,2 (7/8)
Ø vedenia nasávaného plynu	mm (palce)	41,3 (1 5/8)	41,3 (1 5/8)	44,5 (1 3/4)	44,5 (1 3/4)
Ø vedenia vyrovnávania oleja	mm (palce)	-	-	-	-
Hladina akustického tlaku (low/med/high)	dB(A) ❄️	67,0	67,0	67,0	67,0
Hladina akustického tlaku (low/med/high)	dB(A) 🔥	71,0	71,0	71,0	71,0
Hladina akustického výkonu	dB(A) ❄️	89,5	89,5	89,5	89,5
Hladina akustického výkonu	dB(A) 🔥	93,5	93,5	93,5	93,5
Napájanie napätím	V/f + N/Hz	380-415/3/50	380-415/3/50	380-415/3/50	380-415/3/50
Hmotnosť	kg	356 + 334 + 228	2x 356 + 228	2x 356 + 228	356 + 2x 334
Cena	€	63.970,-	64.460,-	67.360,-	68.130,-

VONKAJŠIA JEDNOTKA		MMY-UP6611HT8P-E	MMY-UP6811HT8P-E	MMY-UP7011HT8P-E	MMY-UP7211HT8P-E
Kód výkonu	HP	66	68	70	72
Kombinované prístroje		24 + 22 + 20	24 + 24 + 20	24 + 24 + 22	24 + 24 + 24
Chladiaci výkon	kW ❄️	184,50	190,00	195,50	201,00
Elektrický príkon (min./nom./max.)	kW ❄️	62,63	66,39	68,81	72,57
Stupeň účinnosti pri čiastočnom zaťažení @ 80%/60%/40%	W/W ❄️	-	-	-	-
Stupeň účinnosti SEER	❄️	7,21	7,09	6,98	6,87
Vykurovací výkon	kW 🔥	184,50	190,00	195,50	201,00
Elektrický príkon (min./nom./max.)	kW 🔥	50,09	52,89	54,14	56,94
Stupeň účinnosti pri čiastočnom zaťažení @ 80%/60%/40%	W/W 🔥	-	-	-	-
Stupeň účinnosti SCOP	🔥	4,35	4,26	4,26	4,17
Prietok vzduchu	m³/h	2x 16500 + 15900	2x 16500 + 15900	3x 165000	3x 165000
Ø vedenia kvapaliny	mm (palce)	22,2 (7/8)	22,2 (7/8)	22,2 (7/8)	22,2 (7/8)
Ø vedenia nasávaného plynu	mm (palce)	44,5 (1 3/4)	44,5 (1 3/4)	44,5 (1 3/4)	44,5 (1 3/4)
Ø vedenia vyrovnávania oleja	mm (palce)	-	-	-	-
Hladina akustického tlaku (low/med/high)	dB(A) ❄️	68,0	68,0	68,0	68,0
Hladina akustického tlaku (low/med/high)	dB(A) 🔥	72,0	72,0	72,0	72,0
Hladina akustického výkonu	dB(A) ❄️	91,0	91,0	91,0	91,0
Hladina akustického výkonu	dB(A) 🔥	95,0	95,0	95,0	95,0
Napájanie napätím	V/f + N/Hz	380-415/3/50	380-415/3/50	380-415/3/50	380-415/3/50
Hmotnosť	kg	2x 356 + 334	2x 356 + 334	3x 356	3x 356
Cena	€	69.560,-	71.520,-	72.950,-	74.910,-

KOMBINÁCIE VONKAJŠÍCH JEDNOTIEK SMMSu

VONKAJŠIA JEDNOTKA		MMY-UP7411HT8P-E	MMY-UP7611HT8P-E	MMY-UP7811HT8P-E	MMY-UP8011HT8P-E
Kód výkonu	HP	74	76	78	80
Kombinované prístroje		24 + 24 + 14 + 12	24 + 24 + 14 + 14	24 + 20 + 20 + 14	24 + 24 + 20 + 12
Chladiaci výkon	kW ❄️	207,50	214,00	219,00	223,50
Elektrický príkon (min./nom./max.)	kW ❄️	73,27	77,48	74,76	76,73
Stupeň účinnosti pri čiastočnom zaťažení @ 80%/60%/40%	W/W ❄️	-	-	-	-
Stupeň účinnosti SEER	❄️	6,97	6,93	7,30	7,14
Vykurovací výkon	kW 🔥	207,50	214,00	219,00	223,50
Elektrický príkon (min./nom./max.)	kW 🔥	55,73	57,96	58,84	60,66
Stupeň účinnosti pri čiastočnom zaťažení @ 80%/60%/40%	W/W 🔥	-	-	-	-
Stupeň účinnosti SCOP	🔥	4,36	4,33	4,39	4,34
Prietok vzduchu	m³/h	2x 16500 + 11880 + 11700	2x 16500 + 2x 11880	16500 + 2x15900 + 11880	2x 16500 + 15900 + 11700
Ø vedenia kvapaliny	mm (palce)	22,2 (7/8)	22,2 (7/8)	22,2 (7/8)	22,2 (7/8)
Ø vedenia nasávaného plynu	mm (palce)	44,5 (1 3/4)	54,0 (2 1/8)	54,0 (2 1/8)	54,0 (2 1/8)
Ø vedenia vyrovnávania oleja	mm (palce)	-	-	-	-
Hladina akustického tlaku (low/med/high)	dB(A) ❄️	68,0	67,5	68,5	68,5
Hladina akustického tlaku (low/med/high)	dB(A) 🔥	72,0	71,5	72,5	72,5
Hladina akustického výkonu	dB(A) ❄️	91,0	90,0	91,5	91,5
Hladina akustického výkonu	dB(A) 🔥	95,0	94,0	95,0	95,0
Napájanie napätím	V/f + N/Hz	380-415/3/50	380-415/3/50	380-415/3/50	380-415/3/50
Hmotnosť	kg	2x 356 + 2x 228	2x 356 + 2x 228	356 + 2x 334 + 228	2x 356 + 334 + 228
Cena	€	81.880,-	84.780,-	85.550,-	86.040,-

VONKAJŠIA JEDNOTKA		MMY-UP8211HT8P-E	MMY-UP8411HT8P-E	MMY-UP8611HT8P-E	MMY-UP8811HT8P-E
Kód výkonu	HP	82	84	86	88
Kombinované prístroje		24 + 24 + 20 + 14	24 + 24 + 24 + 12	24 + 24 + 24 + 14	24 + 24 + 20 + 20
Chladiaci výkon	kW ❄️	230,00	234,50	241,00	246,00
Elektrický príkon (min./nom./max.)	kW ❄️	80,94	82,91	87,12	84,40
Stupeň účinnosti pri čiastočnom zaťažení @ 80%/60%/40%	W/W ❄️	-	-	-	-
Stupeň účinnosti SEER	❄️	7,10	6,95	6,91	7,21
Vykurovací výkon	kW 🔥	230,00	234,50	241,00	246,00
Elektrický príkon (min./nom./max.)	kW 🔥	62,89	64,71	66,94	67,82
Stupeň účinnosti pri čiastočnom zaťažení @ 80%/60%/40%	W/W 🔥	-	-	-	-
Stupeň účinnosti SCOP	🔥	4,32	4,26	4,25	4,30
Prietok vzduchu	m³/h	2x 16500 + 15900 + 11880	3x 16500 + 11700	3x 16500 + 11880	2x 16500 + 2x 15900
Ø vedenia kvapaliny	mm (palce)	22,2 (7/8)	22,2 (7/8)	22,2 (7/8)	22,2 (7/8)
Ø vedenia nasávaného plynu	mm (palce)	54,0 (2 1/8)	54,0 (2 1/8)	54,0 (2 1/8)	54,0 (2 1/8)
Ø vedenia vyrovnávania oleja	mm (palce)	-	-	-	-
Hladina akustického tlaku (low/med/high)	dB(A) ❄️	68,5	68,5	68,5	68,5
Hladina akustického tlaku (low/med/high)	dB(A) 🔥	72,5	72,5	72,5	72,5
Hladina akustického výkonu	dB(A) ❄️	91,5	91,5	91,5	91,5
Hladina akustického výkonu	dB(A) 🔥	95,0	95,0	95,0	95,0
Napájanie napätím	V/f + N/Hz	380-415/3/50	380-415/3/50	380-415/3/50	380-415/3/50
Hmotnosť	kg	2x 356 + 334 + 228	3x 356 + 228	3x 356 + 228	2x 356 + 2x 334
Cena	€	88.940,-	89.430,-	92.330,-	93.100,-

KOMBINÁCIE VONKAJŠÍCH JEDNOTIEK SMMSu

VONKAJŠIA JEDNOTKA		MMY-UP9011HT8P-E	MMY-UP9211HT8P-E	MMY-UP9411HT8P-E	MMY-UP9611HT8P-E
Kód výkonu	HP	90	92	94	96
Kombinované prístroje		24 + 24 + 22 + 20	24 + 24 + 24 + 20	24 + 24 + 24 + 22	24 + 24 + 24 + 24
Chladiaci výkon	kW ❄️	251,50	257,00	262,50	268,00
Elektrický príkon (min./nom./max.)	kW ❄️	86,82	90,58	93,00	96,76
Stupeň účinnosti pri čiastočnom zaťažení @ 80%/60%/40%	W/W ❄️	-	-	-	-
Stupeň účinnosti SEER	❄️	7,12	7,03	6,95	6,87
Vykurovací výkon	kW 🔥	251,50	257,00	262,50	268,00
Elektrický príkon (min./nom./max.)	kW 🔥	69,07	71,87	73,12	75,92
Stupeň účinnosti pri čiastočnom zaťažení @ 80%/60%/40%	W/W 🔥	-	-	-	-
Stupeň účinnosti SCOP	🔥	4,30	4,24	4,24	4,17
Prietok vzduchu	m³/h	3x 16500 + 15900	3x 16500 + 15900	4x 16500	4x 16500
Ø vedenia kvapaliny	mm (palce)	22,2 (7/8)	22,2 (7/8)	22,2 (7/8)	22,2 (7/8)
Ø vedenia nasávaného plynu	mm (palce)	54,0 (2 1/8)	54,0 (2 1/8)	54,0 (2 1/8)	54,0 (2 1/8)
Ø vedenia vyrovnávania oleja	mm (palce)	-	-	-	-
Hladina akustického tlaku (low/med/high)	dB(A) ❄️	69,5	69,5	69,5	69,5
Hladina akustického tlaku (low/med/high)	dB(A) 🔥	73,5	73,5	73,5	73,5
Hladina akustického výkonu	dB(A) ❄️	92,5	92,5	92,5	92,5
Hladina akustického výkonu	dB(A) 🔥	96,5	96,5	96,5	96,5
Napájanie napätím	V/f + N/Hz	380-415/3/50	380-415/3/50	380-415/3/50	380-415/3/50
Hmotnosť	kg	3x 356 + 334	3x 356 + 334	4x 356	4x 356
Cena	€	94.530,-	96.490,-	97.920,-	99.880,-

VONKAJŠIA JEDNOTKA		MMY-UP9811HT8P-E	MMY-UP10011HT8P-E	MMY-UP10211HT8P-E	MMY-UP10411HT8P-E
Kód výkonu	HP	98	100	102	104
Kombinované prístroje		24+24+24+14+12	24+24+24+14+14	24 + 24 + 20 + 20 + 14	24 + 24 + 24 + 20 + 12
Chladiaci výkon	kW ❄️	274,50	281,00	286,00	290,50
Elektrický príkon (min./nom./max.)	kW ❄️	97,46	101,67	98,98	100,92
Stupeň účinnosti pri čiastočnom zaťažení @ 80%/60%/40%	W/W ❄️	-	-	-	-
Stupeň účinnosti SEER	❄️	6,95	6,94	7,20	7,08
Vykurovací výkon	kW 🔥	274,50	281,00	286,00	290,50
Elektrický príkon (min./nom./max.)	kW 🔥	74,71	76,94	77,82	79,64
Stupeň účinnosti pri čiastočnom zaťažení @ 80%/60%/40%	W/W 🔥	-	-	-	-
Stupeň účinnosti SCOP	🔥	4,31	4,30	4,34	4,30
Prietok vzduchu	m³/h	3x 16500 + 11880 + 11700	3x 16500 + 2x 11880	2x 16500 + 2x 15900 + 11880	3x 16500 + 15900 + 11700
Ø vedenia kvapaliny	mm (palce)	22,2 (7/8)	22,2 (7/8)	22,2 (7/8)	22,2 (7/8)
Ø vedenia nasávaného plynu	mm (palce)	54,0 (2 1/8)	54,0 (2 1/8)	54,0 (2 1/8)	54,0 (2 1/8)
Ø vedenia vyrovnávania oleja	mm (palce)	-	-	-	-
Hladina akustického tlaku (low/med/high)	dB(A) ❄️	69,5	69,0	69,5	69,5
Hladina akustického tlaku (low/med/high)	dB(A) 🔥	73,5	73,0	73,0	73,0
Hladina akustického výkonu	dB(A) ❄️	92,5	91,5	91,5	91,5
Hladina akustického výkonu	dB(A) 🔥	96,5	95,5	95,5	95,5
Napájanie napätím	V/f + N/Hz	380-415/3/50	380-415/3/50	380-415/3/50	380-415/3/50
Hmotnosť	kg	3x 356 + 2x 228	3x 356 + 2x 228	2x 356 + 2x 334 + 228	3x 356 + 334 + 228
Cena	€	106.850,-	109.750,-	110.520,-	111.010,-

KOMBINÁCIE VONKAJŠÍCH JEDNOTIEK SMMSu

VONKAJŠIA JEDNOTKA		MMY-UP10611HT8P-E	MMY-UP10811HT8P-E	MMY-UP11011HT8P-E	MMY-UP11211HT8P-E
Kód výkonu	HP	106	108	110	112
Kombinované prístroje		24 + 24 + 24 + 20 + 14	24 + 24 + 24 + 24 + 12	24 + 24 + 24 + 24 + 14	24 + 24 + 24 + 20 + 20
Chladiaci výkon	kW ❄️	297,00	301,50	308,00	313,00
Elektrický príkon (min./nom./max.)	kW ❄️	105,13	107,10	111,31	108,59
Stupeň účinnosti pri čiastočnom zaťažení @ 80%/60%/40%	W/W ❄️	-	-	-	-
Stupeň účinnosti SEER	❄️	7,04	6,93	6,90	7,13
Vykurovací výkon	kW 🔥	297,00	301,50	308,00	313,00
Elektrický príkon (min./nom./max.)	kW 🔥	81,87	83,69	85,92	86,80
Stupeň účinnosti pri čiastočnom zaťažení @ 80%/60%/40%	W/W 🔥	-	-	-	-
Stupeň účinnosti SCOP	🔥	4,29	4,24	4,23	4,28
Prietok vzduchu	m³/h	3x 16500 + 15900 + 11880	4x 16500 + 11700	4x 16500 + 11880	3x 16500 + 2x 15900
Ø vedenia kvapaliny	mm (palce)	22,2 (7/8)	22,2 (7/8)	22,2 (7/8)	22,2 (7/8)
Ø vedenia nasávaného plynu	mm (palce)	54,0 (2 1/8)	54,0 (2 1/8)	54,0 (2 1/8)	54,0 (2 1/8)
Ø vedenia vyrovnávania oleja	mm (palce)	-	-	-	-
Hladina akustického tlaku (low/med/high)	dB(A) ❄️	69,5	69,5	69,5	69,5
Hladina akustického tlaku (low/med/high)	dB(A) 🔥	73,0	73,0	73,0	73,0
Hladina akustického výkonu	dB(A) ❄️	91,5	91,5	91,5	91,5
Hladina akustického výkonu	dB(A) 🔥	95,5	95,5	95,5	95,5
Napájanie napätím	V/f + N/Hz	380-415/3/50	380-415/3/50	380-415/3/50	380-415/3/50
Hmotnosť	kg	3x 356 + 334 + 228	4x 356 + 228	4x 356 + 228	3x 356 + 2x 334
Cena	€	113.910,-	114.400,-	117.300,-	118.070,-

VONKAJŠIA JEDNOTKA		MMY-UP11411HT8P-E	MMY-UP11611HT8P-E	MMY-UP11811HT8P-E	MMY-UP12011HT8P-E
Kód výkonu	HP	114	116	118	120
Kombinované prístroje		24 + 24 + 24 + 22 + 20	24 + 24 + 24 + 24 + 20	24 + 24 + 24 + 24 + 22	24 + 24 + 24 + 24 + 24
Chladiaci výkon	kW ❄️	318,50	324,00	329,50	335,00
Elektrický príkon (min./nom./max.)	kW ❄️	111,01	114,77	117,19	120,95
Stupeň účinnosti pri čiastočnom zaťažení @ 80%/60%/40%	W/W ❄️	-	-	-	-
Stupeň účinnosti SEER	❄️	7,07	7,00	6,93	6,87
Vykurovací výkon	kW 🔥	318,50	324,00	329,50	335,00
Elektrický príkon (min./nom./max.)	kW 🔥	88,05	90,85	92,10	94,90
Stupeň účinnosti pri čiastočnom zaťažení @ 80%/60%/40%	W/W 🔥	-	-	-	-
Stupeň účinnosti SCOP	🔥	4,28	4,22	4,23	4,17
Prietok vzduchu	m³/h	4x 16500 + 15900	4x 16500 + 15900	5x 16500	5x 16500
Ø vedenia kvapaliny	mm (palce)	22,2 (7/8)	22,2 (7/8)	22,2 (7/8)	22,2 (7/8)
Ø vedenia nasávaného plynu	mm (palce)	54,0 (2 1/8)	54,0 (2 1/8)	54,0 (2 1/8)	54,0 (2 1/8)
Ø vedenia vyrovnávania oleja	mm (palce)	-	-	-	-
Hladina akustického tlaku (low/med/high)	dB(A) ❄️	70,0	70,0	70,0	70,0
Hladina akustického tlaku (low/med/high)	dB(A) 🔥	74,0	74,0	74,0	74,0
Hladina akustického výkonu	dB(A) ❄️	93,0	93,0	93,0	93,0
Hladina akustického výkonu	dB(A) 🔥	97,0	97,0	97,0	97,0
Napájanie napätím	V/f + N/Hz	380-415/3/50	380-415/3/50	380-415/3/50	380-415/3/50
Hmotnosť	kg	4x 356 + 334	4x 356 + 334	5x 356	5x 356
Cena	€	119.500,-	121.460,-	122.890,-	124.850,-

Vonkajšie jednotky MiNi SMMS Single Fan

- Ultrakompaktná vonkajšia jednotka až pre 10 vnútorných jednotiek
- Hodnoty účinnosti SEER do 8,08 – hodnoty účinnosti SCOP do 5,36
- Ovládanie miestne káblové alebo infračervené, prípadne centrálné alebo cez systém BMS



VONKAJŠIA JEDNOTKA			MCY-MHP0406HT-E	MCY-MHP0506HT-E1
Chladiaci výkon	kW	❄	12,10	14,00
Elektrický príkon (min./nom./max.)	kW	❄	3,24	3,94
Stupeň účinnosti EER	W/W	❄	3,73	3,23
Stupeň účinnosti SEER		❄	8,08	7,77
Prevádzkový prúd	A	❄	13,8	17,9
Vykurovací výkon	kW	❄	12,50	16,00
Elektrický príkon (min./nom./max.)	kW	❄	2,83	3,86
Stupeň účinnosti COP	W/W	❄	4,42	4,00
Stupeň účinnosti SCOP		❄	3,83	3,88
Prevádzkový prúd	A	❄	12,80	17,50
Prietok vzduchu	m³/h		4020	4260
Prevádzkový rozsah vonkajšej teploty (min. – max.)	°C	❄	-5 / +46	-5 / +46
Prevádzkový rozsah vonkajšej teploty (min. – max.)	°C	❄	-20 / +15	-20 / +15
Napájanie napätím	V/f + N/Hz		220-240/1/50	220-240/1/50
Hladina akustického tlaku (low/med/high)	dB(A)	❄	54	54
Hladina akustického tlaku (low/med/high)	dB(A)	❄	57	58
Ø vedenia nasávaného plynu	mm (palce)		15,9 (5/8)	15,9 (5/8)
Ø vedenia kvapaliny	mm (palce)		9,5 (3/8)	9,5 (3/8)
Dĺžka vedení (max.)	m		90	90
Prevýšenie (max.)	m		15/15	15/15
Pripojiteľné vnútorné jednotky (max.)	ks		8	10
Typ kompresora			1x Twin-Rotary	1x Twin-Rotary
Chladiaci prostriedok			R410A	R410A
Predplnené množstvo chladiaceho prostriedku	kg		3,30	3,30
Rozmery (VxŠxH)	mm		910 x 990 x 390	910 x 990 x 390
Hmotnosť	kg		100	100
Cena	€		5.115,-	5.210,-

Vonkajšie jednotky MiNi SMMSe

- Kompaktná vonkajšia jednotka až pre 13 vnútorných jednotiek
- Hodnoty účinnosti SEER do 9,68 – hodnoty účinnosti SCOP do 7,19
- Ovládanie miestne káblové alebo infračervené, prípadne centrálné alebo cez systém BMS



MiNi SMMSe – 1-fázové vyhotovenie

VONKAJŠIA JEDNOTKA		MCY-MHP0404HS-E	MCY-MHP0504HS-E	MCY-MHP0604HS-E
Chladiaci výkon	kW ❄️	12,10	14,00	15,50
Elektrický príkon (min./nom./max.)	kW ❄️	2,83	3,50	4,29
Stupeň účinnosti EER	W/W ❄️	4,28	4,00	3,61
Stupeň účinnosti SEER	❄️	9,42	9,23	9,68
Prevádzkový prúd	A ❄️	13,00	15,90	19,20
Vykurovací výkon	kW ❄️	12,50	16,00	18,00
Elektrický príkon (min./nom./max.)	kW ❄️	2,59	3,75	4,31
Stupeň účinnosti COP	W/W ❄️	4,83	4,27	4,18
Stupeň účinnosti SCOP	❄️	4,17	4,24	4,37
Prevádzkový prúd	A ❄️	12,00	17,00	19,30
Prietok vzduchu	m³/h	5660	5820	6050
Prevádzkový rozsah vonkajšej teploty (min. – max.)	°C ❄️	-15 / +46	-15 / +46	-15 / +46
Prevádzkový rozsah vonkajšej teploty (min. – max.)	°C ❄️	-20 / +15	-20 / +15	-20 / +15
Napájanie napätím	V/f + N/Hz	220-240/1/50	220-240/1/50	220-240/1/50
Hladina akustického tlaku (low/med/high)	dB(A) ❄️	49	50	51
Hladina akustického tlaku (low/med/high)	dB(A) ❄️	52	53	54
Ø vedenia nasávaného plynu	mm (palce)	15,9 (5/8)	15,9 (5/8)	19,1 (¾)
Ø vedenia kvapaliny	mm (palce)	9,5 (3/8)	9,5 (3/8)	9,5 (3/8)
Dĺžka vedení (max.)	m	180	180	180
Prevýšenie (max.)	m	20/30	20/30	20/30
Prípojiteľné vnútorné jednotky (max.)	ks	8	10	13
Typ kompresora		1x Twin-Rotary	1x Twin-Rotary	1x Twin-Rotary
Chladiaci prostriedok		R410A	R410A	R410A
Predplnené množstvo chladiaceho prostriedku	kg	6,40	6,40	6,40
Rozmery (VxŠxH)	mm	1235 x 990 x 390	1235 x 990 x 390	1235 x 990 x 390
Hmotnosť	kg	127	127	127
Cena	€	5.910,-	6.045,-	6.595,-



Mini SMMSe – 3-fázové vyhotovenie

VONKAJŠIA JEDNOTKA		MCY-MHP0404HS8-E	MCY-MHP0504HS8-E	MCY-MHP0604HS8-E	MCY-MHP0806HS8-E	MCY-MHP1006HS8-E
Chladiaci výkon	kW ❄️	12,10	14,00	15,50	22,40	28,00
Elektrický príkon (min./nom./max.)	kW ❄️	2,82	3,47	4,25	6,67	9,34
Stupeň účinnosti EER	W/W ❄️	4,29	4,03	3,65	3,36	3,00
Stupeň účinnosti SEER	❄️	-	-	-	8,09	7,40
Prevádzkový prúd	A ❄️	4,50	5,40	6,70	10,6	14,5
Vykurovací výkon	kW 🔥	12,50	16,00	18,00	22,40	28,00
Elektrický príkon (min./nom./max.)	kW 🔥	2,57	3,72	4,27	5,20	7,00
Stupeň účinnosti COP	W/W 🔥	4,86	4,40	4,22	4,31	4,00
Stupeň účinnosti SCOP	🔥	4,19	4,25	4,38	4,50	4,38
Prevádzkový prúd	A 🔥	4,20	5,80	6,60	8,2	10,9
Prietok vzduchu	m³/h	5660	5820	6050	8460	8820
Prevádzkový rozsah vonkajšej teploty (min. – max.)	°C ❄️	-15 / +46	-15 / +46	-15 / +46	-15 / +46	-15 / +46
Prevádzkový rozsah vonkajšej teploty (min. – max.)	°C 🔥	-20 / +15,5	-20 / +15,5	-20 / +15,5	-20 / +15	-20 / +15
Napájanie napätím	V/f + N/Hz	380-415/3/50	380-415/3/50	380-415/3/50	380-415/3/50	380-415/3/50
Hladina akustického tlaku (low/med/high)	dB(A) ❄️	49	50	51	58	59
Hladina akustického tlaku (low/med/high)	dB(A) 🔥	52	53	54	59	60
Ø vedenia nasávaného plynu	mm (palce)	15,9 (5/8)	15,9 (5/8)	19,1 (¾)	19,1 (¾)	22,2 (7/8)
Ø vedenia kvapaliny	mm (palce)	9,5 (3/8)	9,5 (3/8)	9,5 (3/8)	9,5 (3/8)	9,5 (3/8)
Dĺžka vedení (max.)	m	180	180	180	300	300
Prevýšenie (max.)	m	20/30	20/30	20/30	30	30
Pripojiteľné vnútorné jednotky (max.)	ks	8	10	13	12	16
Typ kompresora		1x Twin Rotary	1x Twin Rotary	1x Twin Rotary	Twin-Rotary	Twin-Rotary
Chladiaci prostriedok		R410A	R410A	R410A	R410A	R410A
Predplnené množstvo chladiaceho prostriedku	kg	6,40	6,40	6,40	4,40	4,40
Rozmery (VxŠxH)	mm	1235 x 990 x 390	1235 x 990 x 390	1235 x 990 x 390	1740 x 990 x 390	1740 x 990 x 390
Hmotnosť	kg	125	125	125	147	147
Cena	€	5.975,-	6.110,-	6.680,-	9.495,-	9.740,-

PRÍSLUŠENSTVO	POPIS	CENA €
RBM-PMV0361U-E	PMV sada pre vnútorné jednotky, veľkosti 5 až 14 (SMMSu)	290,-
RBM-PMV0363E	PMV sada pre vnútorné jednotky, veľkosti 5 až 14 (SMMSe)	280,-
RBM-PMV0901U-E	PMV sada pre vnútorné jednotky, veľkosti 15 až 27 (SMMSu)	330,-
RBM-PMV0903E	PMV sada pre vnútorné jednotky, veľkosti 15 až 27 (SMMSe)	320,-



SMMSe

Vonkajšie jednotky LowRef

- Samostatné 2-rúrkové vonkajšie jednotky s výkonom 8, 10 alebo 12 HP
- O 50 % menej náplne z výroby; množstvo chladiva v systéme znížené približne o 30 %
- Kombinácie nie sú možné



VONKAJŠIA JEDNOTKA		MMY-SAP0806HT8P-E*	MMY-SAP1006HT8P-E*
Kód výkonu	HP	8	10
Chladiaci výkon	kW ❄️	22,40	28,00
Elektrický príkon (min./nom./max.)	kW ❄️	5,54	7,91
Stupeň účinnosti pri čiastočnom zaťažení @ 80%/60%/40%	W/W ❄️	4,97/5,96/6,59	4,47/5,60/6,66
Stupeň účinnosti SEER	❄️	6,32	6,18
Prevádzkový prúd	A ❄️	8,80	12,40
Vykurovací výkon	kW ❄️	25,00	31,50
Elektrický príkon (min./nom./max.)	kW ❄️	5,66	7,59
Stupeň účinnosti pri čiastočnom zaťažení @ 80%/60%/40%	W/W ❄️	5,52/6,28/6,41	5,20/5,85/6,00
Stupeň účinnosti SCOP	❄️	3,79	3,81
Prevádzkový prúd	A ❄️	9,00	11,90
Príetok vzduchu	m³/h	9700	9700
Externé statické stlačanie	Pa	60	60
Hladina akustického tlaku (low/med/high)	dB(A) ❄️	55	57
Hladina akustického tlaku (low/med/high)	dB(A) ❄️	56	58
Hladina akustického výkonu	dB(A) ❄️	74,0	74,0
Hladina akustického výkonu	dB(A) ❄️	74,0	74,0
Typ kompresora		2x Twin-Rotary	2x Twin-Rotary
Ø vedenia kvapaliny	mm (palce)	12,7 (½)	12,7 (½)
Ø vedenia nasávaného plynu	mm (palce)	19,1 (¾)	22,2 (7/8)
Prevádzkový rozsah vonkajšej teploty (min. – max.)	°C ❄️	-15 / +46	-15 / +46
Prevádzkový rozsah vonkajšej teploty (min. – max.)	°C ❄️	-25 / +25	-25 / +25
Napájanie napätím	V/f + N/Hz	380-415/3/50	380-415/3/50
Odporúčané poisťky	A	3x 20	3x 20
Dĺžka vedení (max.)	m	300	300
Prevýšenie (max.)	m	40/70	40/70
Chladiaci prostriedok		R410A	R410A
Predplnené množstvo chladiaceho prostriedku	kg	5,70	5,70
Rozmery (VxŠxH)	mm	1830 x 990 x 780	1830 x 990 x 780
Hmotnosť	kg	227	227
Cena	€	9.135,-	9.605,-

* Do vypredania zásob.

Vonkajšie jednotky SMMSe

- 2-rúrková vonkajšia jednotka až pre 64 vnútorných jednotiek s funkciou Continuous Heating
- Hodnoty účinnosti SEER do 6,11 – hodnoty účinnosti SCOP do 4,82
- Ovládanie miestne káblové alebo infračervené, prípadne centrálné alebo cez systém BMS



VONKAJŠIA JEDNOTKA		MMY-MAP0806HT8P-E*	MMY-MAP1006HT8P-E*	MMY-MAP1606HT8P-E*	MMY-MAP2206HT8P-E*
Kód výkonu	HP	8	10	16	22
Chladiaci výkon	kW ❄️	22,40	28,00	45,00	61,50
Elektrický príkon (min./nom./max.)	kW ❄️	5,54	7,69	14,29	23,21
Stupeň účinnosti pri čiastočnom zaťažení @ 80%/60%/40%	W/W ❄️	4,97/5,96/6,59	4,47/5,60/6,66	4,01/5,06/6,27	3,49/4,64/6,10
Stupeň účinnosti SEER	❄️	6,11	6,06	5,29	5,04
Prevádzkový prúd	A ❄️	8,79	12,10	22,40	35,60
Vykurovací výkon	kW 🔥	25,00	31,50	50,00	64,00
Elektrický príkon (min./nom./max.)	kW 🔥	5,53	7,41	12,89	17,10
Stupeň účinnosti pri čiastočnom zaťažení @ 80%/60%/40%	W/W 🔥	5,52/6,28/6,41	5,20/5,85/6,00	4,63/5,33/5,60	4,38/4,87/5,26
Stupeň účinnosti SCOP	🔥	3,64	3,53	3,70	4,82
Prevádzkový prúd	A 🔥	8,77	11,60	20,20	26,50
Prítok vzduchu	m³/h	9700	9700	12600	18500
Externé statické stláčanie	Pa	60	60	40	40
Hladina akustického tlaku (low/med/high)	dB(A) ❄️	55	57	62	61
Hladina akustického tlaku (low/med/high)	dB(A) 🔥	56	58	64	62
Hladina akustického výkonu	dB(A) ❄️	74	74	81,0	83,0
Hladina akustického výkonu	dB(A) 🔥	74	74	83,0	84,0
Typ kompresora		2x Twin Rotary	2x Twin Rotary	2x Twin Rotary	2x Twin Rotary
Ø vedenia kvapaliny	mm (palce)	12,7 (½)	12,7 (½)	15,9 (5/8)	19,1 (¾)
Ø vedenia nasávaného plynu	mm (palce)	19,1 (¾)	22,2 (7/8)	28,6 (1 1/8)	28,6 (1 1/8)
Prevádzkový rozsah vonkajšej teploty (min. – max.)	°C ❄️	-15 / +46	-15 / +46	-15 / +46	-15 / +46
Prevádzkový rozsah vonkajšej teploty (min. – max.)	°C 🔥	-25 / +25	-25 / +25	-25 / +25	-25 / +25
Napájanie napätím	V/f + N/Hz	380-415/3/50	380-415/3/50	380-415/3/50	380-415/3/50
Odporúčané poisťky	A	3x 20	3x 20	3x 32	3x 50
Dĺžka vedení (max.)	m	1000	1000	1000	1000
Prevýšenie (max.)	m	90	90	90	90
Chladiaci prostriedok		R410A	R410A	R410A	R410A
Predplnené množstvo chladiaceho prostriedku	kg	11,50	11,50	11,50	11,50
Rozmery (VxŠxH)	mm	1830 x 990 x 780	1830 x 990 x 780	1830 x 1210 x 780	1830 x 1600 x 780
Hmotnosť	kg	242	242	300	371
Cena	€	10.545,-	11.065,-	15.555,-	19.105,-

* Do vypredania zásob.

Vonkajšie jednotky SHRMe

- 3-rúrková vonkajšia jednotka so spätným získavaním tepla až pre 64 vnútorných jednotiek
- Hodnoty účinnosti SEER do 6,07 – hodnoty účinnosti SCOP do 5,27
- Ovládanie miestne káblové alebo infračervené, prípadne centrálné alebo cez systém BMS



VONKAJŠIA JEDNOTKA		MMY-MAP0806FT8P-E	MMY-MAP1006FT8P-E	MMY-MAP1206FT8P-E	MMY-MAP1406FT8P-E
Kód výkonu	HP	8	10	12	14
Chladiaci výkon	kW ❄️	22,40	28,00	33,50	40,00
Elektrický príkon (min./nom./max.)	kW ❄️	5,96	7,98	9,77	12,74
Stupeň účinnosti pri čiastočnom zaťažení @ 80%/60%/40%	W/W ❄️	5,0 - 6,6 - 7,4	4,7 - 6,3 - 7,2	4,4 - 5,5 - 6,8	4,0 - 6,4 - 6,3
Stupeň účinnosti SEER	❄️	6,07	6,03	5,94	5,61
Prevádzkový prúd	A ❄️	9,44	12,49	15,46	19,92
Vykurovací výkon	kW 🔥	22,40	28,00	33,50	40,00
Elektrický príkon (min./nom./max.)	kW 🔥	5,40	7,05	8,70	10,50
Stupeň účinnosti pri čiastočnom zaťažení @ 80%/60%/40%	W/W 🔥	5,1 - 5,8 - 5,9	4,9 - 5,5 - 5,6	4,6 - 5,2 - 5,5	4,7 - 5,3 - 5,4
Stupeň účinnosti SCOP	🔥	3,64	3,53	3,71	3,57
Prevádzkový prúd	A 🔥	8,57	11,06	13,80	16,47
Prietok vzduchu	m³/h	9700	9700	12200	12200
Externé statické stláčanie	Pa	60	50	50	40
Hladina akustického tlaku (low/med/high)	dB(A) ❄️	59	59	60	62
Hladina akustického tlaku (low/med/high)	dB(A) 🔥	61	61	62	64
Hladina akustického výkonu	dB(A) ❄️	80,0	80,0	80,0	81,0
Hladina akustického výkonu	dB(A) 🔥	82,0	82,0	82,0	83,0
Typ kompresora		2x Twin-Rotary	2x Twin-Rotary	2x Twin-Rotary	2x Twin-Rotary
Ø vedenia kvapaliny	mm (palce)	12,7 (½)	12,7 (½)	12,7 (½)	12,7 (½)
Ø vedenia nasávaného plynu	mm (palce)	22,2 (7/8)	22,2 (7/8)	28,6 (1 1/8)	28,6 (1 1/8)
Ø vedenia vykurovacieho plynu	mm (palce)	19,1 (¾)	19,1 (¾)	19,1 (¾)	22,2 (7/8)
Ø vedenia vyrovnávania oleja	mm (palce)	9,5 (3/8)	9,5 (3/8)	9,5 (3/8)	9,5 (3/8)
Prevádzkový rozsah vonkajšej teploty (min. – max.)	°C ❄️	-15 / +46	-15 / +46	-15 / +46	-15 / +46
Prevádzkový rozsah vonkajšej teploty (min. – max.)	°C 🔥	-25 / +25	-25 / +25	-25 / +25	-25 / +25
Napájanie napätím	V/f + N/Hz	380-415/3/50	380-415/3/50	380-415/3/50	380-415/3/50
Odporúčané poisťky	A	3x 20	3x 20	3x 25	3x 32
Dĺžka vedení (max.)	m	300	300	300	300
Prevýšenie (max.)	m	90	90	90	90
Chladiaci prostriedok		R410A	R410A	R410A	R410A
Predplnené množstvo chladiaceho prostriedku	kg	11,00	11,00	11,00	11,00
Rozmery (VxŠxH)	mm	1830 x 990 x 780	1830 x 990 x 780	1830 x 1210 x 780	1830 x 1210 x 780
Hmotnosť	kg	263	263	316	316
Cena	€	13.730,-	15.055,-	20.430,-	21.505,-

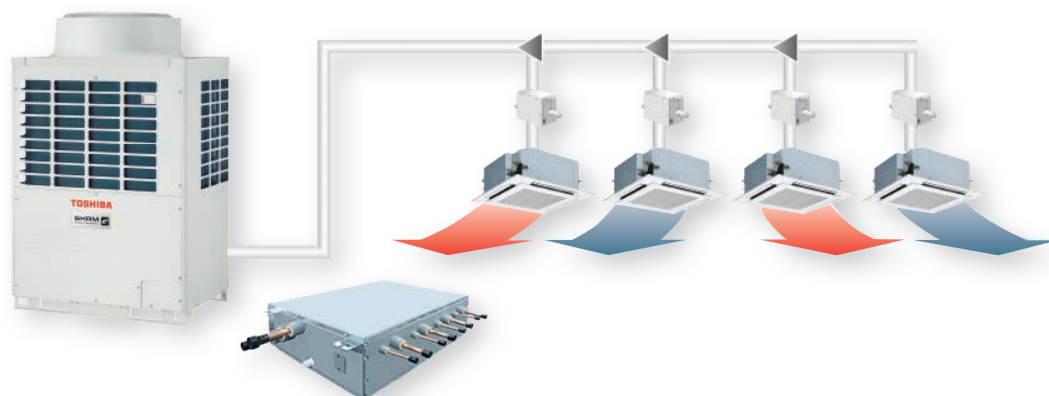

Vonkajšie jednotky SHRMe

VONKAJŠIA JEDNOTKA		MMY-MAP1606FT8P-E	MMY-MAP1806FT8P-E	MMY-MAP2006FT8P-E
Kód výkonu	HP	16	18	20
Chladiaci výkon	KW ❄️	45,00	50,40	56,00
Elektrický príkon (min./nom./max.)	KW ❄️	13,93	16,00	18,60
Stupeň účinnosti pri čiastočnom zaťažení @ 80%/60%/40%	W/W ❄️	4,2 - 5,5 - 7,0	4,3 - 6,0 - 7,3	3,7 - 4,6 - 5,7
Stupeň účinnosti SEER	❄️	5,72	5,89	5,64
Prevádzkový prúd	A ❄️	21,81	25,10	29,18
Vykurovací výkon	KW 🔥	45,00	50,40	56,00
Elektrický príkon (min./nom./max.)	KW 🔥	12,20	13,73	15,91
Stupeň účinnosti pri čiastočnom zaťažení @ 80%/60%/40%	W/W 🔥	4,4 - 5,1 - 5,3	4,3 - 4,8 - 5,2	4,1 - 4,6 - 5,0
Stupeň účinnosti SCOP	❄️ 🔥	3,50	3,69	3,59
Prevádzkový prúd	A 🔥	19,14	21,49	24,68
Prietok vzduchu	m³/h	17300	17300	17900
Externé statické stláčanie	Pa	40	40	40
Hladina akustického tlaku (low/med/high)	dB(A) ❄️	61	61	61
Hladina akustického tlaku (low/med/high)	dB(A) 🔥	62	62	62
Hladina akustického výkonu	dB(A) ❄️	83,0	83,0	83,0
Hladina akustického výkonu	dB(A) 🔥	84,0	84,0	84,0
Typ kompresora		2x Twin-Rotary	2x Twin-Rotary	2x Twin-Rotary
Ø vedenia kvapaliny	mm (palce)	19,1 (¾)	19,1 (¾)	19,1 (¾)
Ø vedenia nasávaného plynu	mm (palce)	28,6 (1 1/8)	28,6 (1 1/8)	28,6 (1 1/8)
Ø vedenia vykurovacieho plynu	mm (palce)	22,2 (7/8)	22,2 (7/8)	22,2 (7/8)
Ø vedenia vyrovnávania oleja	mm (palce)	9,5 (3/8)	9,5 (3/8)	9,5 (3/8)
Prevádzkový rozsah vonkajšej teploty (min. – max.)	°C ❄️	-15 / +46	-15 / +46	-15 / +46
Prevádzkový rozsah vonkajšej teploty (min. – max.)	°C 🔥	-25 / +25	-25 / +25	-25 / +25
Napájanie napätím	V/f + N/Hz	380-415/3/50	380-415/3/50	380-415/3/50
Odporúčané poistky	A	3x 32	3x 40	3x 40
Dĺžka vedení (max.)	m	300	300	300
Prevýšenie (max.)	m	90	90	90
Chladiaci prostriedok		R410A	R410A	R410A
Predplnené množstvo chladiaceho prostriedku	kg	11,00	11,00	11,00
Rozmery (VxŠxH)	mm	1830 x 1600 x 780	1830 x 1600 x 780	1830 x 1600 x 780
Hmotnosť	kg	377	377	377
Cena	€	23.360,-	25.080,-	26.275,-

Flow boxy pre chladiaci prostriedok – Single Port – séria 3 (štandardné funkcie)

PRÍSLUŠENSTVO	POČET PORTOV (VÝVODY) (KS)	PRIPOJITELNÁ KAPACITA (KW)	MAX. POČET PRIPOJITELNÝCH VNÚTORNÝCH JEDNOTIEK (KS)	ROZMERY (V × Š × H) (MM)	HMOTNOSŤ (KG)	CENA €
RBM-Y1123FE	1	1,7 - 11,2	5	190 × 250 × 160	5	950,-
RBM-Y1803FE	1	11,2 - 18,0	10	190 × 250 × 160	5	980,-
RBM-Y2803FE	1	18,0 - 28,0	10	200 × 377 × 200	8	1.650,-
RBC-FSEX15						180,-

Flow boxy pre chladiaci prostriedok – Single Port – séria 4 s integrovaným subcoolerom

PRÍSLUŠENSTVO	POČET PORTOV (VÝVODY) (KS)	PRIPOJITELNÁ KAPACITA (KW)	MAX. POČET PRIPOJITELNÝCH VNÚTORNÝCH JEDNOTIEK (KS)	ROZMERY (V × Š × H) (MM)	HMOTNOSŤ (KG)	CENA €
RBM-Y1124FE	1	1,7 - 11,2	5	180 × 425 × 300	12	1.640,-
RBM-Y1804FE	1	11,2 - 18,0	10	180 × 425 × 300	12	1.765,-
RBM-Y2804FE	1	18,0 - 28,0	10	180 × 495 × 350	17	2.905,-

Flow boxy pre chladiaci prostriedok – Multi Port – s integrovaným subcoolerom

PRÍSLUŠENSTVO	POČET PORTOV (VÝVODY) (KS)	PRIPOJITELNÁ KAPACITA (KW)	MAX. POČET PRIPOJITELNÝCH VNÚTORNÝCH JEDNOTIEK (KS)	ROZMERY (V × Š × H) (MM)	HMOTNOSŤ (KG)	CENA €
RBM-Y1801F4PE	4	1,7 - 18,0	10	215 × 730 × 567	38	4.470,-
RBM-Y1801F6PE	6	1,7 - 18,0	10	215 × 1050 × 567	53	6.645,-

Tabuľka kombinácií jednotiek SHRMe



VONKAJŠIA JEDNOTKA		MMY-MAP0806FT8P-E	MMY-MAP1006FT8P-E	MMY-MAP1206FT8P-E	MMY-MAP1406FT8P-E	MMY-MAP1606FT8P-E	MMY-MAP1806FT8P-E	MMY-MAP2006FT8P-E
Kód výkonu	HP	8	10	12	14	16	18	20
Kombinované prístroje		-	-	-	-	-	-	-
Chladiaci výkon	kW ❄️	22,40	28,00	33,50	40,00	45,00	50,40	56,00
Vykurovací výkon	kW 🔥	22,40	28,00	33,50	40,00	45,00	50,40	56,00
Prípojiteľné vnútorné jednotky (max.)	ks	18	22	27	31	36	40	41



VONKAJŠIA JEDNOTKA		MMY-AP2216FT8P-E	MMY-AP2416FT8P-E	MMY-AP2616FT8P-E	MMY-AP2816FT8P-E	MMY-AP3016FT8P-E	MMY-AP3216FT8P-E
Kód výkonu	HP	22	24	26	28	30	32
Kombinované prístroje		12 + 10	14 + 10	14 + 12	14 + 14	16 + 14	18 + 14
Chladiaci výkon	kW ❄️	61,50	68,00	73,50	80,00	85,00	90,40
Vykurovací výkon	kW 🔥	61,50	68,00	73,50	80,00	85,00	90,40
Prípojiteľné vnútorné jednotky (max.)	ks	49	54	58	63	64	64



VONKAJŠIA JEDNOTKA		MMY-AP3416FT8P-E	MMY-AP3616FT8P-E	MMY-AP3816FT8P-E	MMY-AP4016FT8P-E	MMY-AP4216FT8P-E
Kód výkonu	HP	34	36	38	40	42
Kombinované prístroje		18 + 16	18 + 18	20 + 18	20 + 20	14 + 14 + 14
Chladiaci výkon	kW ❄️	95,40	100,80	106,40	112,00	120,00
Vykurovací výkon	kW 🔥	95,40	100,80	106,40	112,00	120,00
Prípojiteľné vnútorné jednotky (max.)	ks	64	64	64	64	64



VONKAJŠIA JEDNOTKA		MMY-AP4416FT8P-E	MMY-AP4616FT8P-E	MMY-AP4816FT8P-E	MMY-AP5016FT8P-E	MMY-AP5216FT8P-E	MMY-AP5416FT8P-E
Kód výkonu	HP	44	46	48	50	52	54
Kombinované prístroje		16 + 14 + 14	18 + 14 + 14	18 + 16 + 14	18 + 18 + 14	18 + 18 + 16	18 + 18 + 18
Chladiaci výkon	kW ❄️	125,00	130,40	135,40	140,80	145,80	151,20
Vykurovací výkon	kW 🔥	125,00	130,40	135,40	140,80	145,80	151,20
Prípojiteľné vnútorné jednotky (max.)	ks	64	64	64	64	64	64

KOMBINÁCIE VONKAJŠÍCH JEDNOTIEK PRE JEDNOTKY SHRM_e

VONKAJŠIA JEDNOTKA		MMY-AP2216FT8P-E	MMY-AP2416FT8P-E	MMY-AP2616FT8P-E
Kód výkonu	HP	22	24	26
Kombinované prístroje		12 + 10	14 + 10	14 + 12
Chladiaci výkon	kW ❄️	61,50	68,00	73,50
Elektrický príkon (min./nom./max.)	kW ❄️	17,71	20,66	22,45
Stupeň účinnosti pri čiastočnom zaťažení @ 80%/60%/40%	W/W ❄️	4,4 - 5,7 - 7,5	4,2 - 5,3 - 7,0	4,2 - 5,3 - 6,5
Stupeň účinnosti SEER	❄️	5,99	5,81	5,77
Vykurovací výkon	kW ❄️	61,50	68,00	73,50
Elektrický príkon (min./nom./max.)	kW ❄️	15,75	17,55	19,20
Stupeň účinnosti pri čiastočnom zaťažení @ 80%/60%/40%	W/W ❄️	4,7 - 5,3 - 5,6	4,7 - 5,4 - 5,5	4,6 - 5,3 - 5,5
Stupeň účinnosti SCOP	❄️	3,63	3,56	3,63
Prietok vzduchu	m ³ /h	12200+9700	12200+9700	2x 12200
Ø vedenia kvapaliny	mm (palce)	19,1 (¾)	19,1 (¾)	22,2 (7/8)
Ø vedenia nasávaného plynu	mm (palce)	34,9 (1 3/8)	34,9 (1 3/8)	34,9 (1 3/8)
Ø vedenia vykurovacieho plynu	mm (palce)	28,6 (1 1/8)	28,6 (1 1/8)	28,6 (1 1/8)
Ø vedenia vyrovnávania oleja	mm (palce)	9,5 (3/8)	9,5 (3/8)	9,5 (3/8)
Hladina akustického tlaku (low/med/high)	dB(A) ❄️	63,0	64,0	64,5
Hladina akustického tlaku (low/med/high)	dB(A) ❄️	65,0	66,0	66,5
Hladina akustického výkonu	dB(A) ❄️	83,5	84,0	84,0
Hladina akustického výkonu	dB(A) ❄️	85,5	86,0	86,0
Napájanie napätím	V/f + N/Hz	380-415/3/50	380-415/3/50	380-415/3/50
Hmotnosť	kg	316+263	316+263	2x 316
Cena	€	35.485,-	36.560,-	41.935,-

VONKAJŠIA JEDNOTKA		MMY-AP2816FT8P-E	MMY-AP3016FT8P-E	MMY-AP3216FT8P-E
Kód výkonu	HP	28	30	32
Kombinované prístroje		14 + 14	16 + 14	18 + 14
Chladiaci výkon	kW ❄️	80,00	85,00	90,40
Elektrický príkon (min./nom./max.)	kW ❄️	25,40	26,60	27,80
Stupeň účinnosti pri čiastočnom zaťažení @ 80%/60%/40%	W/W ❄️	4,0 - 5,1 - 6,3	4,1 - 5,3 - 6,7	4,0 - 5,2 - 6,5
Stupeň účinnosti SEER	❄️	5,61	5,67	5,77
Vykurovací výkon	kW ❄️	80,00	85,00	90,40
Elektrický príkon (min./nom./max.)	kW ❄️	21,00	22,70	24,40
Stupeň účinnosti pri čiastočnom zaťažení @ 80%/60%/40%	W/W ❄️	4,7 - 5,3 - 5,4	4,5 - 5,2 - 5,4	4,4 - 5,0 - 5,3
Stupeň účinnosti SCOP	❄️	3,57	3,54	3,58
Prietok vzduchu	m ³ /h	2x 12200	17300+12200	17300+12200
Ø vedenia kvapaliny	mm (palce)	22,2 (7/8)	22,2 (7/8)	22,2 (7/8)
Ø vedenia nasávaného plynu	mm (palce)	34,9 (1 3/8)	34,9 (1 3/8)	34,9 (1 3/8)
Ø vedenia vykurovacieho plynu	mm (palce)	28,6 (1 1/8)	28,6 (1 1/8)	28,6 (1 1/8)
Ø vedenia vyrovnávania oleja	mm (palce)	9,5 (3/8)	9,5 (3/8)	9,5 (3/8)
Hladina akustického tlaku (low/med/high)	dB(A) ❄️	66,5	65,0	65,0
Hladina akustického tlaku (low/med/high)	dB(A) ❄️	67,5	66,5	66,5
Hladina akustického výkonu	dB(A) ❄️	84,5	85,5	85,5
Hladina akustického výkonu	dB(A) ❄️	86,5	87,0	87,0
Napájanie napätím	V/f + N/Hz	380-415/3/50	380-415/3/50	380-415/3/50
Hmotnosť	kg	2x 316	377+316	377+316
Cena	€	43.010,-	44.865,-	46.585,-

KOMBINÁCIE VONKAJŠÍCH JEDNOTIEK PRE JEDNOTKY SHRM_e

VONKAJŠIA JEDNOTKA		MMY-AP3416FT8P-E	MMY-AP3616FT8P-E	MMY-AP3816FT8P-E
Kód výkonu	HP	34	36	38
Kombinované prístroje		18 + 16	18 + 18	20 + 18
Chladiaci výkon	kW ❄️	95,40	100,80	106,40
Elektrický príkon (min./nom./max.)	kW ❄️	29,90	32,00	34,60
Stupeň účinnosti pri čiastočnom zaťažení @ 80%/60%/40%	W/W ❄️	4,1 - 5,4 - 6,9	4,4 - 5,6 - 7,3	3,9 - 4,9 - 6,1
Stupeň účinnosti SEER	❄️	5,81	5,89	5,76
Vykurovací výkon	kW 🔥	95,40	100,80	106,40
Elektrický príkon (min./nom./max.)	kW 🔥	25,90	27,40	29,60
Stupeň účinnosti pri čiastočnom zaťažení @ 80%/60%/40%	W/W 🔥	4,3 - 4,9 - 5,2	4,3 - 4,8 - 5,2	4,2 - 4,7 - 5,1
Stupeň účinnosti SCOP	🔥	3,55	3,59	3,59
Prietok vzduchu	m³/h	2x 17300	2x 17300	17900 + 17300
Ø vedenia kvapaliny	mm (palce)	22,2 (7/8)	22,2 (7/8)	22,2 (7/8)
Ø vedenia nasávaného plynu	mm (palce)	34,9 (1 3/8)	41,3 (1 5/8)	41,3 (1 5/8)
Ø vedenia vykurovacieho plynu	mm (palce)	28,6 (1 1/8)	34,9 (1 3/8)	34,9 (1 3/8)
Ø vedenia vyrovnávania oleja	mm (palce)	9,5 (3/8)	9,5 (3/8)	9,5 (3/8)
Hladina akustického tlaku (low/med/high)	dB(A) ❄️	64,5	64,5	64,5
Hladina akustického tlaku (low/med/high)	dB(A) 🔥	65,5	65,5	65,5
Hladina akustického výkonu	dB(A) ❄️	86,5	86,4	86,5
Hladina akustického výkonu	dB(A) 🔥	87,5	87,5	87,5
Napájanie napätím	V/f + N/Hz	380-415/3/50	380-415/3/50	380-415/3/50
Hmotnosť	kg	2x 377	2x 377	2x 377
Cena	€	48.440,-	50.160,-	51.355,-

VONKAJŠIA JEDNOTKA		MMY-AP4016FT8P-E	MMY-AP4216FT8P-E	MMY-AP4416FT8P-E
Kód výkonu	HP	40	42	44
Kombinované prístroje		20 + 20	14 + 14 + 14	16 + 14 + 14
Chladiaci výkon	kW ❄️	112,00	120,00	125,00
Elektrický príkon (min./nom./max.)	kW ❄️	37,20	38,10	39,30
Stupeň účinnosti pri čiastočnom zaťažení @ 80%/60%/40%	W/W ❄️	3,7 - 4,6 - 5,7	4,0 - 5,1 - 6,3	4,1 - 5,2 - 6,5
Stupeň účinnosti SEER	❄️	5,64	5,61	5,65
Vykurovací výkon	kW 🔥	112,00	120,00	125,00
Elektrický príkon (min./nom./max.)	kW 🔥	31,80	31,50	33,20
Stupeň účinnosti pri čiastočnom zaťažení @ 80%/60%/40%	W/W 🔥	4,1 - 4,6 - 5,0	4,7 - 5,3 - 5,4	4,6 - 5,2 - 5,4
Stupeň účinnosti SCOP	🔥	3,59	3,57	3,55
Prietok vzduchu	m³/h	2x 17900	3x 12200	17300 + 12200 + 12200
Ø vedenia kvapaliny	mm (palce)	22,2 (7/8)	22,2 (7/8)	22,2 (7/8)
Ø vedenia nasávaného plynu	mm (palce)	41,3 (1 5/8)	41,3 (1 5/8)	41,3 (1 5/8)
Ø vedenia vykurovacieho plynu	mm (palce)	34,9 (1 3/8)	34,9 (1 3/8)	34,9 (1 3/8)
Ø vedenia vyrovnávania oleja	mm (palce)	9,5 (3/8)	9,5 (3/8)	9,5 (3/8)
Hladina akustického tlaku (low/med/high)	dB(A) ❄️	64,5	67,0	66,5
Hladina akustického tlaku (low/med/high)	dB(A) 🔥	65,5	69,0	68,5
Hladina akustického výkonu	dB(A) ❄️	86,5	86,0	87,0
Hladina akustického výkonu	dB(A) 🔥	87,5	88,0	88,5
Napájanie napätím	V/f + N/Hz	380-415/3/50	380-415/3/50	380-415/3/50
Hmotnosť	kg	2x 377	3x 316	377+316+316
Cena	€	52.550,-	64.515,-	66.370,-

VONKAJŠIA JEDNOTKA		MMY-AP4616FT8P-E	MMY-AP4816FT8P-E	MMY-AP5016FT8P-E
Kód výkonu	HP	46	48	50
Kombinované prístroje		18 + 14 + 14	18 + 16 + 14	18 + 18 + 14
Chladiaci výkon	kW ❄️	130,40	135,40	140,80
Elektrický príkon (min./nom./max.)	kW ❄️	41,40	41,70	43,80
Stupeň účinnosti pri čiastočnom zaťažení @ 80%/60%/40%	W/W ❄️	4,0 - 5,1 - 6,5	4,1 - 5,3 - 6,7	4,0 - 5,2 - 6,6
Stupeň účinnosti SEER	❄️	5,72	5,77	5,83
Vykurovací výkon	kW 🔥	130,40	135,40	140,80
Elektrický príkon (min./nom./max.)	kW 🔥	34,70	36,60	38,10
Stupeň účinnosti pri čiastočnom zaťažení @ 80%/60%/40%	W/W 🔥	4,5 - 5,1 - 5,3	4,4 - 5,0 - 5,3	4,4 - 4,9 - 5,2
Stupeň účinnosti SCOP	🔥	3,58	3,56	3,59
Prietok vzduchu	m³/h	17300 + 12200 + 12200	17300 + 17300 + 12200	17300 + 17300 + 12200
Ø vedenia kvapaliny	mm (palce)	22,2 (7/8)	22,2 (7/8)	22,2 (7/8)
Ø vedenia nasávaného plynu	mm (palce)	41,3 (1 5/8)	41,3 (1 5/8)	41,3 (1 5/8)
Ø vedenia vykurovacieho plynu	mm (palce)	34,9 (1 3/8)	34,9 (1 3/8)	34,9 (1 3/8)
Ø vedenia vyrovnávania oleja	mm (palce)	9,5 (3/8)	9,5 (3/8)	9,5 (3/8)
Hladina akustického tlaku (low/med/high)	dB(A) ❄️	66,5	66,5	66,5
Hladina akustického tlaku (low/med/high)	dB(A) 🔥	68,5	68,0	68,0
Hladina akustického výkonu	dB(A) ❄️	87,0	87,5	87,5
Hladina akustického výkonu	dB(A) 🔥	88,5	88,5	88,5
Napájanie napätím	V/f + N/Hz	380-415/3/50	380-415/3/50	380-415/3/50
Hmotnosť	kg	377+316+316	377+377+316	377+377+316
Cena	€	68.090,-	69.945,-	71.665,-

VONKAJŠIA JEDNOTKA		MMY-AP5216FT8P-E	MMY-AP5416FT8P-E
Kód výkonu	HP	52	54
Kombinované prístroje		18 + 18 + 16	18 + 18 + 18
Chladiaci výkon	kW ❄️	145,80	151,20
Elektrický príkon (min./nom./max.)	kW ❄️	45,90	48,00
Stupeň účinnosti pri čiastočnom zaťažení @ 80%/60%/40%	W/W ❄️	4,1 - 5,4 - 6,8	4,4 - 5,7 - 7,2
Stupeň účinnosti SEER	❄️	5,84	5,89
Vykurovací výkon	kW 🔥	145,80	151,20
Elektrický príkon (min./nom./max.)	kW 🔥	39,60	41,10
Stupeň účinnosti pri čiastočnom zaťažení @ 80%/60%/40%	W/W 🔥	4,3 - 4,9 - 5,2	4,3 - 4,8 - 5,2
Stupeň účinnosti SCOP	🔥	3,56	3,59
Prietok vzduchu	m³/h	3x 17300	3x 17300
Ø vedenia kvapaliny	mm (palce)	22,2 (7/8)	22,2 (7/8)
Ø vedenia nasávaného plynu	mm (palce)	41,3 (1 5/8)	41,3 (1 5/8)
Ø vedenia vykurovacieho plynu	mm (palce)	34,9 (1 3/8)	34,9 (1 3/8)
Ø vedenia vyrovnávania oleja	mm (palce)	9,5 (3/8)	9,5 (3/8)
Hladina akustického tlaku (low/med/high)	dB(A) ❄️	66,0	66,0
Hladina akustického tlaku (low/med/high)	dB(A) 🔥	67,0	67,0
Hladina akustického výkonu	dB(A) ❄️	88,0	88,0
Hladina akustického výkonu	dB(A) 🔥	89,0	89,0
Napájanie napätím	V/f + N/Hz	380-415/3/50	380-415/3/50
Hmotnosť	kg	3x 377	3x 377
Cena	€	73.520,-	75.240,-

Spotreba elektrickej energie + zabezpečenie (poistky)

TYP	Prevádzkový prúd (max.)	Prevádzkový prúd (nom.)	Elektrický príkon (min./nom./max.)	Elektrický príkon (min./nom./max.)	Odporúčané poistky	Napájanie napätím	Odporúčaný typ prívodu	Komunikačné vedenie
	A	A	kW ❄️	kW ⚡️	A	V/f + N/Hz		
SMMSu								
MMY-MUP0801HT8P-E	17	9,20 / 8,60	5,64	5,28	3x 20	380-415/3/50	H07RN-F 5G4,0	YSLCY 2x1,5
MMY-MUP1001HT8P-E	23	13,40 / 11,50	8,36	7,20	3x 32	380-415/3/50	H07RN-F 5G4,0	YSLCY 2x1,5
MMY-MUP1201HT8P-E	27	16,00 / 12,10	10,34	7,77	3x 32	380-415/3/50	H07RN-F 5G4,0	YSLCY 2x1,5
MMY-MUP1401HT8P-E	31	22,60 / 15,50	14,55	10,00	3x 40	380-415/3/50	H07RN-F 5G4,0	YSLCY 2x1,5
MMY-MUP1601HT8P-E	34	21,60 / 18,30	14,06	11,94	3x 40	380-415/3/50	H07RN-F 5G6,0	YSLCY 2x1,5
MMY-MUP1801HT8P-E	38	24,40 / 19,30	15,90	12,54	3x 50	380-415/3/50	H07RN-F 5G6,0	YSLCY 2x1,5
MMY-MUP2001HT8P-E	40	27,70 / 22,90	18,01	14,93	3x 50	380-415/3/50	H07RN-F 5G6,0	YSLCY 2x1,5
MMY-MUP2201HT8P-E	57	31,40 / 24,80	20,43	16,18	3x 63	380-415/3/50	H07RN-F 5G6,0	YSLCY 2x1,5
MMY-MUP2401HT8P-E	60	37,10 / 29,10	24,19	18,98	3x 80	380-415/3/50	H07RN-F 5G10,0	YSLCY 2x1,5
MiNi SMMS Single Fan								
MCY-MHP0406HT-E	26,5	13,80 / 12,80	3,24	2,83	20	220-240/1/50	H07RN-F 3G2,5	YSLCY 2x1,5
MCY-MHP0506HT-E1	28,0	17,90 / 17,50	3,94	3,86	25	220-240/1/50	H07RN-F 3G4,0	YSLCY 2x1,5
MiNi SMMSe, 1-fázový								
MCY-MHP0404HS-E	23,5	13,00 / 12,00	2,83	2,59	20	220-240/1/50	H07RN-F 3G2,5	YSLCY 2x1,5
MCY-MHP0504HS-E	26,5	15,90 / 17,00	3,50	3,75	20	220-240/1/50	H07RN-F 3G2,5	YSLCY 2x1,5
MCY-MHP0604HS-E	28,0	19,20 / 19,30	4,29	4,31	25	220-240/1/50	H07RN-F 3G4,0	YSLCY 2x1,5
MiNi SMMSe, 3-fázový								
MCY-MHP0404HS8-E	12,5	4,50 / 4,20	2,82	2,57	3x 16	380-415/3/50	H07RN-F 5G1,5	YSLCY 2x1,5
MCY-MHP0504HS8-E	12,5	5,40 / 5,80	3,47	3,72	3x 16	380-415/3/50	H07RN-F 5G1,5	YSLCY 2x1,5
MCY-MHP0604HS8-E	12,5	6,70 / 6,60	4,25	4,27	3x 16	380-415/3/50	H07RN-F 5G1,5	YSLCY 2x1,5
MCY-MHP0806HS8-E	-	10,60 / 8,20	6,67	5,20	3x 20	380-415/3/50	H07RN-F 5G4,0	YSLCY 2x1,5
MCY-MHP1006HS8-E	-	14,50 / 10,90	9,34	7,00	3x 25	380-415/3/50	H07RN-F 5G4,0	YSLCY 2x1,5
SMMSe LowRef								
MMY-SAP0806HT8P-E*	20,5	8,79 / 8,96	5,54	5,66	3x 20	380-415/3/50	H07RN-F 5G2,5	YSLCY 2x1,5
MMY-SAP1006HT8P-E*	21,5	12,40 / 11,90	7,91	7,59	3x 20	380-415/3/50	H07RN-F 5G4,0	YSLCY 2x1,5
SMMSe								
MMY-MAP0806HT8P-E*	20,5	8,79 / 8,77	5,54	5,53	3x 20	380-415/3/50	H07RN-F 5G2,5	YSLCY 2x1,5
MMY-MAP1006HT8P-E*	21,5	12,10 / 11,60	7,69	7,41	3x 20	380-415/3/50	H07RN-F 5G2,5	YSLCY 2x1,5
MMY-MAP1606HT8P-E*	35,8	22,40 / 20,20	14,29	12,89	3x 32	380-415/3/50	H07RN-F 5G6,0	YSLCY 2x1,5
MMY-MAP2206HT8P-E*	49,3	35,6 / 26,5	23,21	17,10	3x 50	380-415/3/50	H07RN-F 5G10,0	YSLCY 2x1,5
SHRMe								
MMY-MAP0806FT8P-E	21,5	9,44 / 8,57	5,96	5,40	3x 20	380-415/3/50	H07RN-F 5G2,5	YSLCY 2x1,5
MMY-MAP1006FT8P-E	26,1	12,49 / 11,06	7,98	7,05	3x 20	380-415/3/50	H07RN-F 5G2,5	YSLCY 2x1,5
MMY-MAP1206FT8P-E	31,0	15,46 / 13,80	9,77	8,70	3x 25	380-415/3/50	H07RN-F 5G4,0	YSLCY 2x1,5
MMY-MAP1406FT8P-E	35,8	19,92 / 16,47	12,74	10,50	3x 32	380-415/3/50	H07RN-F 5G6,0	YSLCY 2x1,5
MMY-MAP1606FT8P-E	40,7	21,81 / 19,14	13,93	12,20	3x 32	380-415/3/50	H07RN-F 5G6,0	YSLCY 2x1,5
MMY-MAP1806FT8P-E	44,9	25,10 / 21,49	16,00	13,73	3x 40	380-415/3/50	H07RN-F 5G6,0	YSLCY 2x1,5
MMY-MAP2006FT8P-E	49,3	29,18 / 24,68	18,60	15,91	3x 40	380-415/3/50	H07RN-F 5G6,0	YSLCY 2x1,5

Akustický výkon / akustický tlak

TYP	Hladina akustického výkonu	Hladina akustického výkonu	Hladina akustického výkonu (nočný režim)	Hladina akustického tlaku (low/med/high)	Hladina akustického tlaku (low/med/high)	Hladina akustického tlaku (nočný režim)
	dB(A) ❄️	dB(A) ❄️	dB(A)	dB(A) ❄️	dB(A) ❄️	dB(A)
SMMSu						
MMY-MUP0801HT8P-E	75	76	-	53	56	50
MMY-MUP1001HT8P-E	77	77	-	55	58	50
MMY-MUP1201HT8P-E	79	81	-	58	62	50
MMY-MUP1401HT8P-E	79	82	-	58	62	53
MMY-MUP1601HT8P-E	83	86	-	60	63	53
MMY-MUP1801HT8P-E	84	89	-	61	67	54
MMY-MUP2001HT8P-E	86	90	-	63	67	54
MMY-MUP2201HT8P-E	86	90	-	63	67	54
MMY-MUP2401HT8P-E	86	90	-	63	67	54
MiNi SMMS Single Fan						
MCY-MHP0406HT-E	73,0	74,0	-	54	57	50 / 50
MCY-MHP0506HT-E1	73,0	73,0	-	54	58	50 / 50
MiNi SMMSe, 1-fázový						
MCY-MHP0404HS-E	66	69	62 / 65	49	52	46 / 48
MCY-MHP0504HS-E	68	70	62 / 65	50	53	46 / 48
MCY-MHP0604HS-E	68	71	65 / 65	51	54	47 / 49
MiNi SMMSe, 3-fázový						
MCY-MHP0404HS8-E	66,0	67,0	62 / 65	49	52	46 / 48
MCY-MHP0504HS8-E	68,0	69,0	62 / 65	50	53	46 / 48
MCY-MHP0604HS8-E	68,0	70,0	65 / 65	51	54	47 / 49
MCY-MHP0806HS8-E	75	75	67 / 67	58	59	50 / 50
MCY-MHP1006HS8-E	77	77	67 / 67	59	60	50 / 50
SMMSe LowRef						
MMY-SAP0806HT8P-E*	74,0	74,0	-	55	56	51 / 51
MMY-SAP1006HT8P-E*	74,0	74,0	-	57	58	51 / 51
SMMSe						
MMY-MAP0806HT8P-E*	74	74	-	55	56	50 / 50
MMY-MAP1006HT8P-E*	74	74	-	57	58	50 / 50
MMY-MAP1606HT8P-E*	81,0	83,0	-	62	64	53 / 53
MMY-MAP2206HT8P-E*	83,0	84,0	-	61	62	54 / 54
SHRMe						
MMY-MAP0806FT8P-E	80,0	82,0	-	59	61	50 / 50
MMY-MAP1006FT8P-E	80,0	82,0	-	59	61	50 / 50
MMY-MAP1206FT8P-E	80,0	82,0	-	60	62	53 / 53
MMY-MAP1406FT8P-E	81,0	83,0	-	62	64	53 / 53
MMY-MAP1606FT8P-E	83,0	84,0	-	61	62	54 / 54
MMY-MAP1806FT8P-E	83,0	84,0	-	61	62	54 / 54
MMY-MAP2006FT8P-E	83,0	84,0	-	61	62	54 / 54

Akustický tlak v nočnom režime: s modulom akustickej redukcie, pozrite možnosti externého ovládania.

VNÚTORNÉ JEDNOTKY VRF: PREHĽAD



NÁSTENNÉ JEDNOTKY

NÁSTENNÁ JEDNOTKA

Chladiaci výkon: 0,9 | 1,7 | 2,2 | 2,8 | 3,6 | 4,5 | 5,6 | 7,1 | 8,0 | 9,0 | 10,0
všetky aktuálne vonkajšie jednotky VRF

Str. 124, 126



PODSTROPNÉ JEDNOTKY

PODSTROPNÁ JEDNOTKA

Chladiaci výkon: 4,5 | 5,6 | 7,1 | 8,0 | 11,2 | 14,0 | 16,0
všetky aktuálne vonkajšie jednotky VRF

Strana 128



KAZETOVÉ JEDNOTKY

60×60 SLIM KAZETA

Chladiaci výkon: 1,7 | 2,2 | 2,8 | 3,6 | 4,5 | 5,6
všetky aktuálne vonkajšie jednotky VRF

Strana 129



4-CESTNÁ ŠTANDARDNÁ KAZETOVÁ JEDNOTKA

Chladiaci výkon: 2,8 | 3,6 | 4,5 | 5,6 | 7,1 | 8,0 | 9,0 | 11,2 | 14,0 | 16,0
všetky aktuálne vonkajšie jednotky VRF

Strana 130

4-CESTNÁ KAZETOVÁ JEDNOTKA SMART

Chladiaci výkon: 2,8 | 3,6 | 4,5 | 5,6 | 7,1 | 8,0 | 9,0 | 11,2 | 14,0 | 16,0
všetky vonkajšie jednotky SMMSu

Strana 132

2-CESTNÁ KAZETOVÁ JEDNOTKA

Chladiaci výkon: 2,2 | 2,8 | 3,6 | 4,5 | 5,6 | 7,1 | 8,0 | 9,0 | 11,2 | 14,0 | 16,0
všetky aktuálne vonkajšie jednotky VRF

Strana 134

1-CESTNÁ KAZETOVÁ JEDNOTKA FLAT

Chladiaci výkon: 0,9 | 1,7 | 2,2 | 2,8 | 3,6
všetky aktuálne vonkajšie jednotky VRF

Strana 136

1-CESTNÁ KAZETOVÁ JEDNOTKA

Chladiaci výkon: 4,5 | 5,6 | 7,1
všetky aktuálne vonkajšie jednotky VRF

Strana 139

KANÁLOVÉ JEDNOTKY

ŠTANDARDNÁ KANÁLOVÁ JEDNOTKA

Chladiaci výkon: 1,7 | 2,2 | 2,8 | 3,6 | 4,5 | 5,6 | 7,1 | 8,0 | 9,0 | 11,2 | 14,0 | 16,0
všetky aktuálne vonkajšie jednotky VRF

Strana 140



SUPER-PLOCHÁ KANÁLOVÁ JEDNOTKA SSD

Chladiaci výkon: 0,9 | 1,7 | 2,2 | 2,8 | 3,6 | 4,5 | 5,6 | 7,1 | 8,0
všetky aktuálne vonkajšie jednotky VRF

Strana 142

PLOCHÁ KANÁLOVÁ JEDNOTKA

Chladiaci výkon: 2,2 | 3,6 | 5,6 | 7,1 | 8,0

všetky aktuálne vonkajšie jednotky VRF

Strana 144



VYSOKOTLAKOVÁ KANÁLOVÁ JEDNOTKA

Chladiaci výkon: 5,6 | 7,1 | 8,0 | 11,2 | 14,0 | 16,0 | 22,4 | 28,0

všetky aktuálne vonkajšie jednotky VRF

Strana 146

KANÁLOVÁ JEDNOTKA PRE ČERSTVÝ VZDUCH SMMS_e

Chladiaci výkon: 14,0 | 22,4 | 28,0

pre systémy SMMSu a SMMS_e (okrem veľkostí 112 a 128 – výlučne pre systémy SMMSu)

Strana 148

KANÁLOVÁ JEDNOTKA PRE ČERSTVÝ VZDUCH SMMS_u

Chladiaci výkon: 14,0 | 22,4 | 28,0

pre systémy SMMSu a SMMS_e (okrem veľkostí 112 a 128 – výlučne pre systémy SMMSu)

Strana 150

STOJANOVÉ JEDNOTKY

PARAPETNÁ JEDNOTKA

Chladiaci výkon: 2,2 | 2,8 | 3,6 | 4,5 | 5,6

všetky aktuálne vonkajšie jednotky VRF

Strana 153



NEKAPOTOVANÁ PARAPETNÁ JEDNOTKA

Chladiaci výkon: 2,2 | 2,8 | 3,6 | 4,5 | 5,6 | 7,1

všetky aktuálne vonkajšie jednotky VRF

Strana 154

STOJANOVÁ JEDNOTKA

Chladiaci výkon: 4,5 | 5,6 | 7,1 | 8,0 | 11,2 | 14,0 | 16,0

všetky aktuálne vonkajšie jednotky VRF

Strana 155

ŠPECIÁLNE RIEŠENIA

VETRACIA SADA PRE JEDNOTKY

na reguláciu teploty odvádzaného vzduchu

Chladiaci výkon: 4,5 – 28,0

pre všetky štandardné jednotky SMMS_e

Strana 156



VETRACIA SADA PRE JEDNOTKY na ovládanie výkonu signálom 0 – 10 V

Chladiaci výkon: 16,0 | 22,4 | 28,0

pre štandardné jednotky SMMS_e s výkonom 8 HP + 10 HP (nemožno použiť s jednotkami LowRef)

Strana 156

VN HEXE – tepelný výmenník vzduch / vzduch

Chladiaci výkon: 4,1 | 6,5 | 8,2

pre jednotky MiNi SMMS_e, štandardné jednotky SMMS_e, jednotky SHRMe

Str. 158, 160

MODUL TEPLEJ VODY MT (2- a 3-rúrkový)

Chladiaci výkon: 8,0 | 16,0

pre jednotky SMMS_e, SHRMe

Strana 162

MODUL TEPLEJ VODY HT (3-rúrkový)

Chladiaci výkon: 14,0

pre jednotky SHRMe

Strana 163

Nástenná jednotka

- Kompaktný univerzálny model pre všetky oblasti použitia
- 5-stupňový ventilátor s nízkou hlučnosťou – až 25 dB(A)
- Pre systémy SMMSu a SMMSe (okrem veľkosti 003 – výlučne pre systémy SMMSu)



VNÚTORNÁ JEDNOTKA		MMK-UP0031HP-E	MMK-UP0051HP-E	MMK-UP0071HP-E	MMK-UP0091HP-E	MMK-UP0121HP-E	MMK-UP0151HP-E
Chladiaci výkon	kW ❄️	0,90	1,70	2,20	2,80	3,60	4,50
Vykurovací výkon	kW 🔥	1,30	1,90	2,50	3,20	4,00	5,00
Prietok vzduchu	m³/h	270/370/455	270/370/455	270/385/480	270/395/510	270/410/540	550/690/840
Hladina akustického tlaku (low/med/high)	dB(A) ❄️	25/29/33	25/29/33	25/30/35	25/31/36	25/32/37	32/36/40
Ø vedenia kvapaliny	mm (palce)	6,4 (¼)	6,4 (¼)	6,4 (¼)	6,4 (¼)	6,4 (¼)	6,4 (¼)
Ø vedenia nasávaného plynu	mm (palce)	9,5 (3/8)	9,5 (3/8)	9,5 (3/8)	9,5 (3/8)	9,5 (3/8)	12,7 (½)
Ø vedenia kondenzátu	mm	16	16	16	16	16	16
Napájanie napätím	V/f + N/Hz	220-240/1/50	220-240/1/50	220-240/1/50	220-240/1/50	220-240/1/50	220-240/1/50
Elektrický príkon (min./nom./max.)	kW ❄️	0,013	0,013	0,015	0,016	0,017	0,028
Rozmery (VxŠxH)	mm	293 x 798 x 230	293 x 798 x 230	293 x 798 x 230	293 x 798 x 230	293 x 798 x 230	320 x 1050 x 250
Hmotnosť	kg	11	11,0	11,0	11,0	11,0	16,0
Cena	€	980,-	1.005,-	1.030,-	1.040,-	1.050,-	1.165,-

VNÚTORNÁ JEDNOTKA		MMK-UP0181HP-E	MMK-UP0241HP-E	MMK-UP0271HP-E	MMK-UP0301HP-E	MMK-UP0361HP-E
Chladiaci výkon	kW ❄️	5,60	7,10	8,00	9,00	10,00
Vykurovací výkon	kW 🔥	6,30	8,00	9,00	10,00	11,20
Prietok vzduchu	m³/h	550/720/900	600/900/1200	800/1000/1200	1100/1300/1500	1250/1350/1650
Hladina akustického tlaku (low/med/high)	dB(A) ❄️	32/37/41	33/39/45	39/41/45	41/44/48	43/45/50
Ø vedenia kvapaliny	mm (palce)	6,4 (¼)	9,5 (3/8)	9,5 (3/8)	9,5 (3/8)	9,5 (3/8)
Ø vedenia nasávaného plynu	mm (palce)	12,7 (½)	15,9 (5/8)	15,8 (5/8)	15,8 (5/8)	15,8 (5/8)
Ø vedenia kondenzátu	mm	16	16	16	16	16
Napájanie napätím	V/f + N/Hz	220-240/1/50	220-240/1/50	220-240/1/50	220-240/1/50	220-240/1/50
Elektrický príkon (min./nom./max.)	kW ❄️	0,032	0,050	0,034	0,054	0,066
Rozmery (VxŠxH)	mm	320 x 1050 x 250	320 x 1050 x 250	350 x 1200 x 280	350 x 1200 x 280	350 x 1200 x 280
Hmotnosť	kg	16,0	16,0	21	21	21
Cena	€	1.190,-	1.205,-	1.430,-	1.495,-	1.575,-

PRÍSLUŠENSTVO	POPIS	ZAHRNUTÉ	CENA €
Diaľkové ovládanie	Infračervené diaľkové ovládanie je súčasťou dodávky	✓	
818F0036	Filtračný pásik IAQ		40,-
818F0023	Pásik s aktívnym karbón-katechinovým filtrom		27,-
818F0050	Filtračné pásiky Ultra Pure 2.5		40,-
818F0072	Filtračné pásiky Ultra Fresh		35,-

Všetky voliteľné možnosti ovládania nájdete na strane 169 a nasledujúcich.

NÁSTENNÁ JEDNOTKA

Indoor Unit

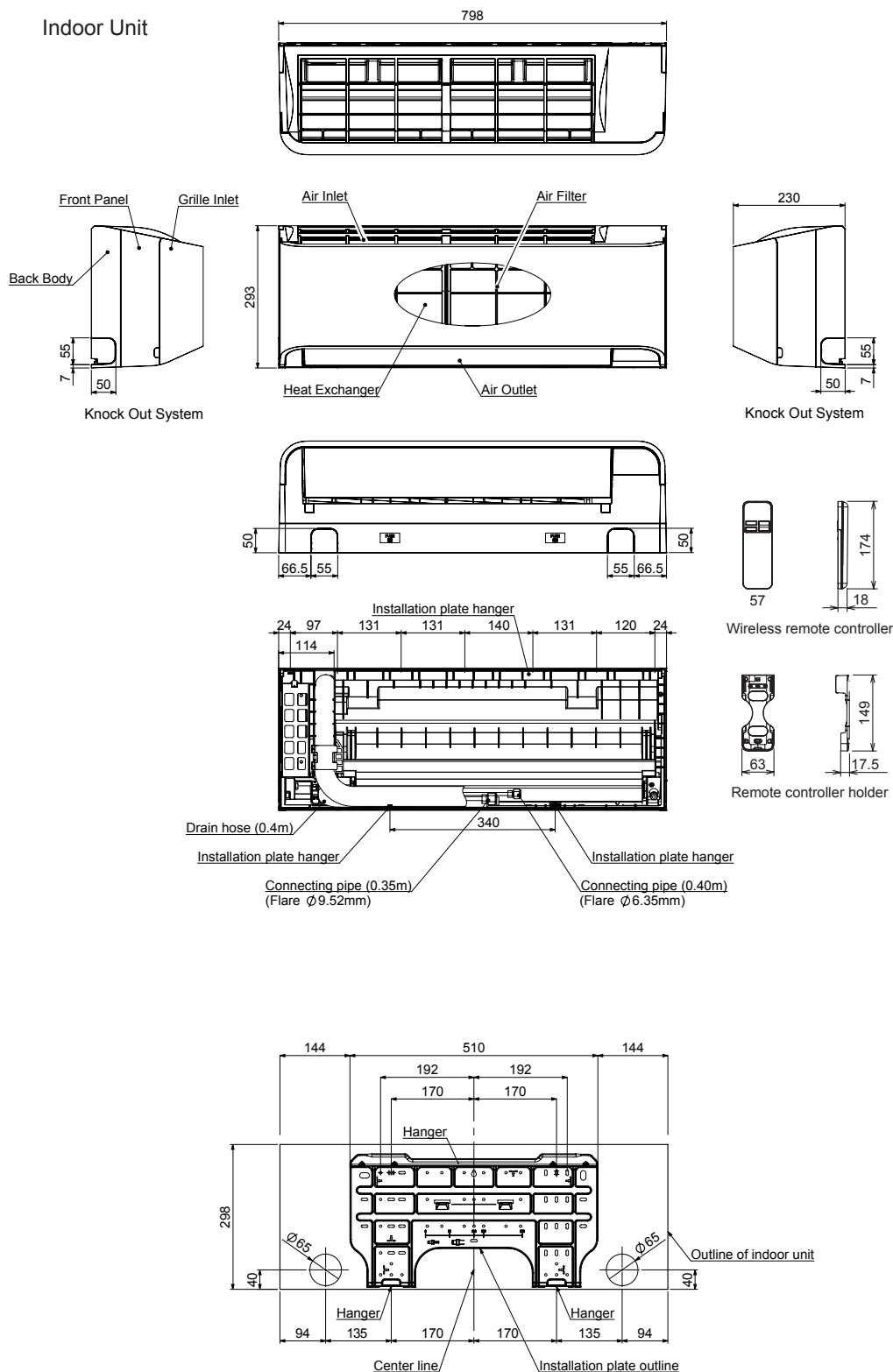

Nástenná jednotka s externou PMV sadou

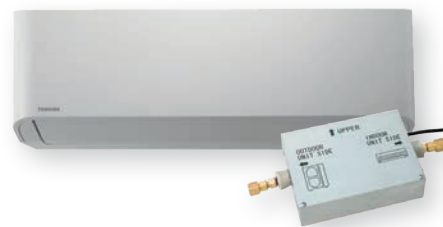

- Sériá E1 bez zabudovaného vstrekovacieho ventilu
- Špeciálne pre aplikácie citlivé na hluk
- Musí sa bezpodmienečne inštalovať s PMV sadou!
- Pre systémy SMMSu a SMMSe (okrem veľkosti 003 – výlučne pre systémy SMMSu)

VNÚTORNÁ JEDNOTKA SMMSu		MMK-UP0031HPL-E	MMK-UP0051HPL-E	MMK-UP0071HPL-E	MMK-UP0091HPL-E
Chladiaci výkon	kW ❄️	0,90	1,70	2,20	2,80
Vykurovací výkon	kW 🔥	1,30	1,90	2,50	3,20
Prietok vzduchu	m³/h	270/370/455	270/370/455	270/385/480	270/395/510
Hladina akustického tlaku (low/med/high)	dB(A) ❄️	25/29/33	25/29/33	25/30/35	25/31/36
Ø vedenia kvapaliny	mm (palce)	6,4 (¼)	6,4 (¼)	6,4 (¼)	6,4 (¼)
Ø vedenia nasávaného plynu	mm (palce)	9,5 (3/8)	9,5 (3/8)	9,5 (3/8)	9,5 (3/8)
Ø vedenia kondenzátu	mm	16	16	16	16
Napájanie napätím	V/f + N/Hz	220-240/1/50	220-240/1/50	220-240/1/50	220-240/1/50
Elektrický príkon (min./nom./max.)	kW ❄️	0,013	0,013	0,015	0,016
Rozmery (VxŠxH)	mm	293 x 798 x 230	293 x 798 x 230	293 x 798 x 230	293 x 798 x 230
Hmotnosť	kg	11	11,0	11,0	11,0
Cena	€	850,-	885,-	905,-	920,-

VNÚTORNÁ JEDNOTKA SMMSu		MMK-UP0121HPL-E	MMK-UP0151HPL-E	MMK-UP0181HPL-E	MMK-UP0241HPL-E
Chladiaci výkon	kW ❄️	3,60	4,50	5,60	7,10
Vykurovací výkon	kW 🔥	4,00	5,00	6,30	8,00
Prietok vzduchu	m³/h	270/410/540	550/690/840	550/720/900	600/900/1200
Hladina akustického tlaku (low/med/high)	dB(A) ❄️	25/32/37	32/36/40	32/37/41	33/39/45
Ø vedenia kvapaliny	mm (palce)	6,4 (¼)	6,4 (¼)	6,4 (¼)	9,5 (3/8)
Ø vedenia nasávaného plynu	mm (palce)	9,5 (3/8)	12,7 (½)	12,7 (½)	15,9 (5/8)
Ø vedenia kondenzátu	mm	16	16	16	16
Napájanie napätím	V/f + N/Hz	220-240/1/50	220-240/1/50	220-240/1/50	220-240/1/50
Elektrický príkon (min./nom./max.)	kW ❄️	0,017	0,028	0,032	0,050
Rozmery (VxŠxH)	mm	293 x 798 x 230	320 x 1050 x 250	320 x 1050 x 250	320 x 1050 x 250
Hmotnosť	kg	11,0	16,0	16,0	16,0
Cena	€	930,-	1.040,-	1.060,-	1.085,-

PRÍSLUŠENSTVO	POPIS	ZAHRNUTÉ	CENA €
Diaľkové ovládanie	Infračervené diaľkové ovládanie je súčasťou dodávky	✓	
RBM-PMV0361U-E	PMV sada pre vnútorné jednotky, veľkosti 5 až 14 (SMMSu)		290,-
RBM-PMV0901U-E	PMV sada pre vnútorné jednotky, veľkosti 15 až 27 (SMMSu)		330,-
818F0036	Filtračný pásik IAQ		40,-
818F0023	Pásik s aktívnym karbón-katechínovým filtrom		27,-
818F0050	Filtračné pásiky Ultra Pure 2.5		40,-
818F0072	Filtračné pásiky Ultra Fresh		35,-

* Do vypredania zásob.

Všetky voľiteľné možnosti ovládania nájdete na strane 169 a nasledujúcich.

NÁSTENNÁ JEDNOTKA

Indoor Unit

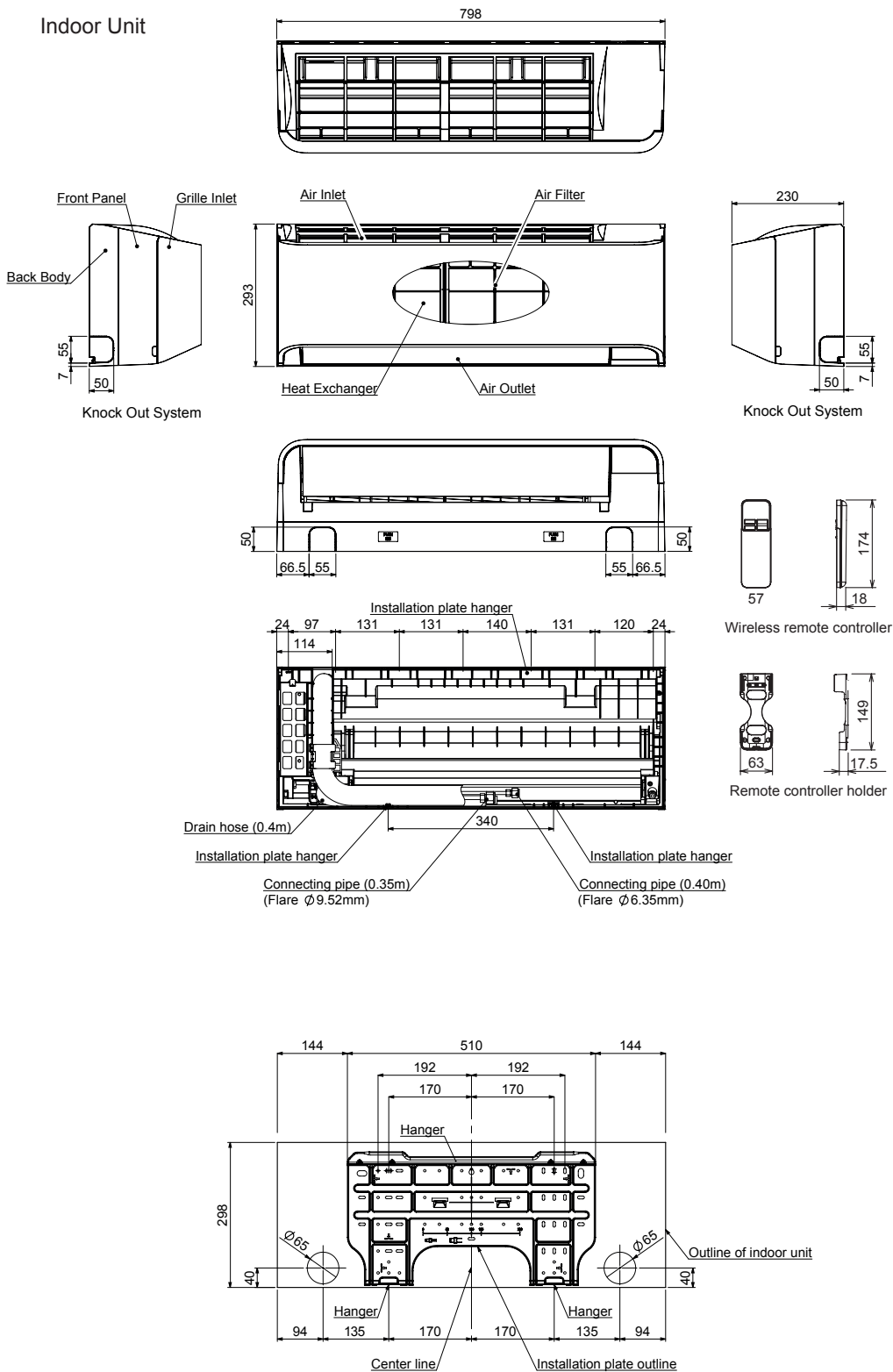

Podstropná jednotka

- Atraktívny dizajn s optimálnym rozvádzaním vzduchu
- Voliteľná doska pre externé riadenie, alarmy a hlásenia
- Veľké vzdialenosti dofuku
- Pre systémy SMMSu a SMMSe



VNÚTORNÁ JEDNOTKA SMMS-u		MMC-UP0151HP-E	MMC-UP0181HP-E	MMC-UP0241HP-E	MMC-UP0271HP-E	MMC-UP0361HP-E	MMC-UP0481HP-E	MMC-UP0561HP-E
VNÚTORNÁ JEDNOTKA SMMS-e		MMC-AP0188HP-E*						MMC-AP0568HP-E*
Chladiaci výkon	kW ❄️	4,50	5,60	7,10	8,00	11,20	14,00	16,00
Vykurovací výkon	kW 🔥	5,00	6,30	8,00	9,00	12,50	16,00	18,00
Prietok vzduchu	m³/h	540/690/840	540/720/960	750/1020/1440	750/1020/1440	1020/1350/1860	1200/1530/1860	1260/1650/2040
Hladina akustického tlaku (low/med/high)	dB(A) ❄️	28/34/36	28/35/37	29/36/41	29/36/41	32/38/44	35/41/44	36/42/46
Ø vedenia kvapaliny	mm (palce)	6,4 (¼)	6,4 (¼)	9,5 (3/8)	9,5 (3/8)	9,5 (3/8)	9,5 (3/8)	9,5 (3/8)
Ø vedenia nasávaného plynu	mm (palce)	12,7 (½)	12,7 (½)	15,9 (5/8)	15,9 (5/8)	15,9 (5/8)	15,9 (5/8)	15,9 (5/8)
Ø vedenia kondenzátu	mm	VP20 (20/26)	VP20 (20/26)	VP20 (20/26)	VP20 (20/26)	VP20 (20/26)	VP20 (20/26)	VP20 (20/26)
Napájanie napätím	V/f + N/Hz	220-240/1/50	220-240/1/50	220-240/1/50	220-240/1/50	220-240/1/50	220-240/1/50	220-240/1/50
Elektrický príkon (min./nom./max.)	kW ❄️	0,033	0,034	0,067	0,067	0,083	0,083	0,111
Rozmery (VxŠxH)	mm	235 x 950 x 690	235 x 950 x 690	235 x 1270 x 690	235 x 1270 x 690	235 x 1586 x 690	235 x 1586 x 690	235 x 1586 x 690
Hmotnosť	kg	24	24	30	30	39	39	39
Cena	€	1.675,-	1.755,-	1.855,-	1.995,-	2.190,-	2.450,-	2.570,-

PRÍSLUŠENSTVO	POPIS	CENA €
TCB-DP31CE	Čerpadlo kondenzátu, dopravná výška 600 mm, meraná od spodnej hrany jednotky	405,-
TCB-KP13CE	Uholník (je potrebný pri čerpadle kondenzátu), RAV: veľkosti 4 a 5/VRF: veľkosti 15 a 18	95,-
TCB-PCUC2E	Riadiaca doska na externé ovládanie, alarmy a hlásenia	185,-
TCB-KP24CPE	Uholník, okraj certifikovaný podľa normy ISO14093 (je potrebný pri kondenzátovom čerpadle), RAV: veľkosti 8 až 16/VRF: veľkosti 24 až 56	145,-
TCB-FF101URE2	Príruba s hrdlom na prípojku čerstvého vzduchu Ø 100 mm	75,-

* Do vypredania zásob.
Všetky voliteľné možnosti ovládania nájdete na strane 169 a nasledujúcich.

MMC-UP0151HP-E až MMC-UP0561HP-E / MMC-AP0158HP-E až AP0568HP-E

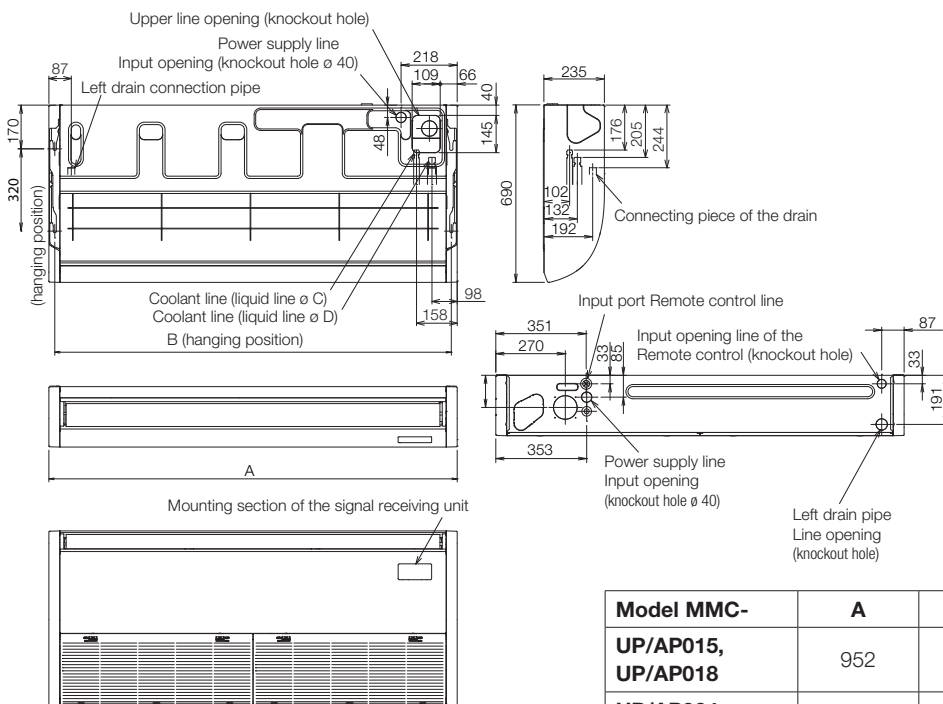

Model MMC-	A	B	C	D
UP/AP015, UP/AP018	952	906	Ø 6,4	Ø 12,7
UP/AP024, UP/AP027	1269	1223	Ø 9,5	Ø 15,9
UP/AP036 až UP/AP056	1586	1540		

60x60 slim kazeta

- Rozvádžanie vzduchu v rozsahu 360° v euro mriežke s konštrukčnou výškou už od 256 mm
- Vyššia úspora energie vďaka voliteľnému vybaveniu senzorom prítomnosti osôb
- Integrované kondenzátové čerpadlo (850 mm); jednotka je pripravená na externý prívod čerstvého vzduchu
- Pre systémy SMMSu a SMMSe
➔ Vyžadované príslušenstvo: diaľkové ovládanie + panel



VNÚTORNÁ JEDNOTKA SMMS-u		MMU-UP0051MH-E	MMU-UP0071MH-E	MMU-UP0091MH-E	MMU-UP0121MH-E	MMU-UP0151MH-E	MMU-UP0181MH-E
Chladiaci výkon	kW ❄️	1,70	2,20	2,80	3,60	4,50	5,60
Vykurovací výkon	kW 🔥	1,90	2,50	3,20	4,00	5,00	6,30
Prietok vzduchu	m³/h	365-430	378/552	378/570	402/594	468/660	522/840
Hladina akustického tlaku (low/med/high)	dB(A) ❄️	29/30/32	29/33/37	29/33/38	30/34/38	31/35/40	34/39/47
Ø vedenia kvapaliny	mm (palce)	6,4 (¼)	6,4 (¼)	6,4 (¼)	6,4 (¼)	6,4 (¼)	6,4 (¼)
Ø vedenia nasávaného plynu	mm (palce)	9,5 (3/8)	9,5 (3/8)	9,5 (3/8)	9,5 (3/8)	12,7 (½)	12,7 (½)
Ø vedenia kondenzátu	mm	VP20 (20/26)	VP20 (20/26)	VP20 (20/26)	VP20 (20/26)	VP20 (20/26)	VP20 (20/26)
Napájanie napätím	V/f + N/Hz	220-240/1/50	220-240/1/50	220-240/1/50	220-240/1/50	220-240/1/50	220-240/1/50
Elektrický príkon (min./nom./max.)	kW ❄️	0,016	0,023	0,025	0,027	0,030	0,052
Rozmery (VxŠxH)	mm	256 x 575 x 575	256 x 575 x 575	256 x 575 x 575	256 x 575 x 575	256 x 575 x 575	256 x 575 x 575
Hmotnosť	kg	15,0+2,5	15,0+2,5	15,0+2,5	15,0+2,5	15,0+2,5	15,0+2,5
Rozmery panela (VxŠxH)	mm	12 x 620 x 620	12 x 620 x 620	12 x 620 x 620	12 x 620 x 620	12 x 620 x 620	12 x 620 x 620
Hmotnosť panela	kg	2,5	2,5	2,5	2,5	2,5	2,5
Cena	€	1.350,-	1.395,-	1.520,-	1.575,-	1.660,-	1.720,-

PRÍSLUŠENSTVO	POPIS	CENA €
RBC-UM21PG(W)-E	Panel pre 60x60 slim kazetu	405,-
RBC-AXU31UM-E	Infračervené diaľkové ovládanie + súprava prijímača na montáž do 60x60 slim kazety (SMMSu)	165,-
TCB-SIR41UM-E	Súprava snímača pohybu na montáž do 60 x 60 slim kazety	120,-
TCB-FF101URE2	Príruba s hrdlom na prípojku čerstvého vzduchu Ø 100 mm	75,-
TCB-PCUC2E	Riadiaca doska na externé ovládanie, alarmy a hlásenia	185,-

Všetky voliteľné možnosti ovládania nájdete na strane 169 a nasledujúcich.

60x60 SLIM KAZETA

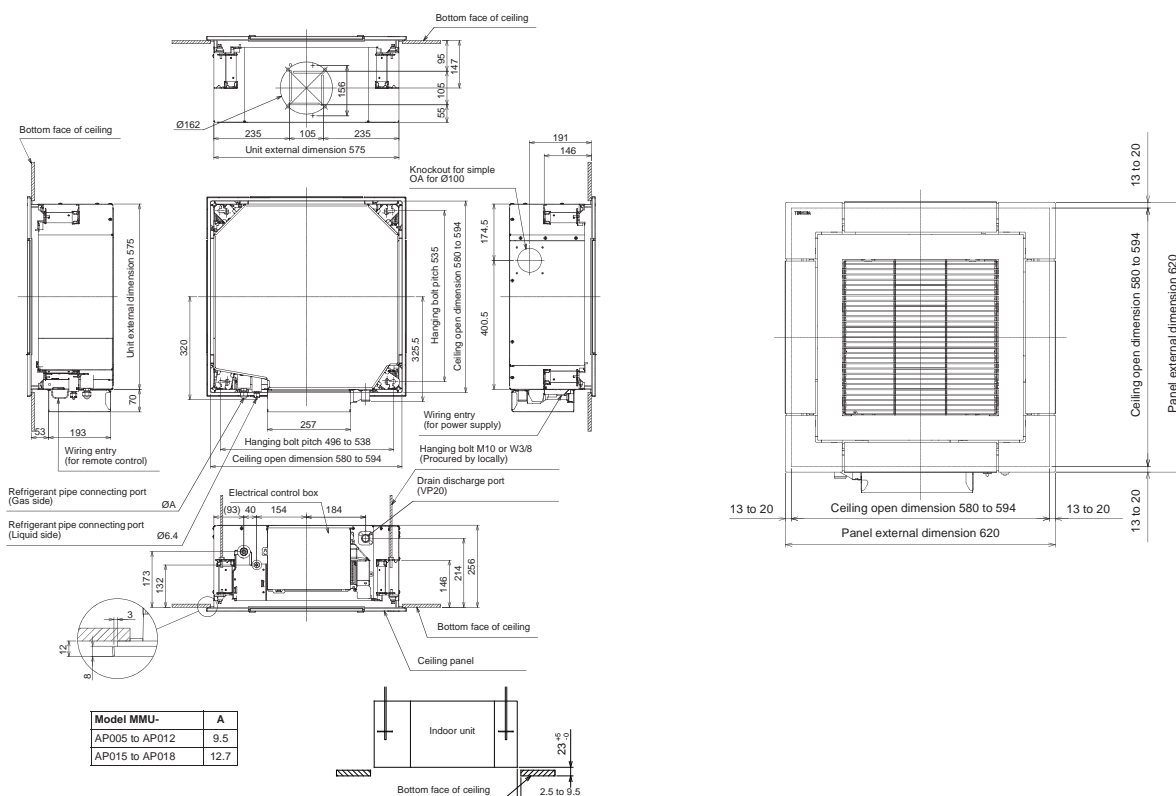

4-cestná štandardná kazetová jednotka

- Rozvádžanie vzduchu v rozsahu 360° alebo priamy prúd vzduchu
- Individuálne nastaviteľné rozvádžanie vzduchu bez prievanu
- Integrované kondenzátové čerpadlo (850 mm); jednotka je pripravená na externý prívod čerstvého vzduchu
- Pre systémy SMMSu a SMMS-e
 - ➔ Vyžadované príslušenstvo: diaľkové ovládanie + panel



VNÚTORNÁ JEDNOTKA SMMS-u		MMU-UP0091HP-E	MMU-UP0121HP-E	MMU-UP0151HP-E	MMU-UP0181HP-E	MMU-UP0241HP-E
VNÚTORNÁ JEDNOTKA SMMS-e		MMU-AP0124HP1-E*		MMU-AP0154HP1-E*		
Chladiaci výkon	kW ❄️	2,80	3,60	4,50	5,60	7,10
Vykurovací výkon	kW 🔥	3,20	4,00	5,00	6,30	8,00
Prietok vzduchu	m³/h	680/730/800	680/730/800	790/830/930	800/920/1250	800/920/1290
Hladina akustického tlaku (low/med/high)	dB(A) ❄️	27/29/30	30/29/27	27/29/31	27/29/32	28/31/35
Ø vedenia kvapaliny	mm (palce)	6,4 (¼)	6,4 (¼)	6,4 (¼)	6,4 (¼)	9,5 (3/8)
Ø vedenia nasávaného plynu	mm (palce)	9,5 (3/8)	9,5 (3/8)	12,7 (½)	12,7 (½)	15,9 (5/8)
Ø vedenia kondenzátu	mm	VP25 (25/32)	VP25 (25/32)	VP25 (25/32)	VP25 (25/32)	VP25 (25/32)
Napájanie napätím	V/f + N/Hz	220-240/1/50	220-240/1/50	220-240/1/50	220-240/1/50	220-240/1/50
Elektrický príkon (min./nom./max.)	kW ❄️	0,021	0,021	0,023	0,026	0,036
Rozmery (VxŠxH)	mm	256 x 840 x 840	256 x 840 x 840	256 x 840 x 840	256 x 840 x 840	256 x 840 x 840
Hmotnosť	kg	18	18	20	20	20
Rozmery panela (VxŠxH)	mm	30 x 950 x 950	30 x 950 x 950	30 x 950 x 950	30 x 950 x 950	30 x 950 x 950
Hmotnosť panela	kg	4	4	4	4	4
Cena	€	1.495,-	1.540,-	1.610,-	1.660,-	1.730,-

VNÚTORNÁ JEDNOTKA SMMS-u		MMU-UP0271HP-E	MMU-UP0301HP-E	MMU-UP0361HP-E	MMU-UP0481HP-E	MMU-UP0561HP-E
VNÚTORNÁ JEDNOTKA SMMS-e		MMU-AP0274HP1-E*		MMU-AP0484HP1-E*		MMU-AP0564HP1-E*
Chladiaci výkon	kW ❄️	8,00	9,00	11,20	14,00	16,00
Vykurovací výkon	kW 🔥	9,00	10,00	12,50	16,00	18,00
Prietok vzduchu	m³/h	800/920/1290	850/1100/1320	1070/1430/1970	1130/1430/2130	1230/1520/2130
Hladina akustického tlaku (low/med/high)	dB(A) ❄️	28/31/35	38/33/30	32/38/43	33/38/46	33/40/46
Ø vedenia kvapaliny	mm (palce)	9,5 (3/8)	9,5 (3/8)	9,5 (3/8)	9,5 (3/8)	9,5 (3/8)
Ø vedenia nasávaného plynu	mm (palce)	15,9 (5/8)	15,9 (5/8)	15,9 (5/8)	15,9 (5/8)	15,9 (5/8)
Ø vedenia kondenzátu	mm	VP25 (25/32)	VP25 (25/32)	VP25 (25/32)	VP25 (25/32)	VP25 (25/32)
Napájanie napätím	V/f + N/Hz	220-240/1/50	220-240/1/50	220-240/1/50	220-240/1/50	220-240/1/50
Elektrický príkon (min./nom./max.)	kW ❄️	0,036	0,043	0,088	0,112	0,112
Rozmery (VxŠxH)	mm	256 x 840 x 840	256 x 840 x 840	319 x 840 x 840	319 x 840 x 840	319 x 840 x 840
Hmotnosť	kg	20	20	25	25	25
Rozmery panela (VxŠxH)	mm	30 x 950 x 950	30 x 950 x 950	30 x 950 x 950	30 x 950 x 950	30 x 950 x 950
Hmotnosť panela	kg	4	4	4	4	4
Cena	€	1.830,-	1.925,-	2.255,-	2.485,-	2.590,-

PRÍSLUŠENSTVO	POPIS	CENA €
RBC-U32PGP-E	Panel na široký prúd vzduchu (SMMS-u)	365,-
RBC-U31PGP(W)-E	Panel na široký prúd vzduchu (SMMS-e)	365,-
RBC-U31PGSP(W)-E	Panel na priamy prúd vzduchu (SMMS-e)	385,-
RBC-U33P-E	Panel FLAT – čisto biely, pre 4-cestnú štandardnú kazetovú jednotku (od leta 2022)	365,-
RBC-AXU33UP-E	Infračervené diaľkové ovládanie + súprava prijímača na montáž do panela FLAT 4-cestnej štandardnej kazetovej jednotky (od leta 2022)	220,-
TCB-FF101URE2	Príruba s hrdlom na prípojku čerstvého vzduchu Ø 100 mm	75,-
TCB-PLFC1UPE	Súprava filtra triedy PM 2,5 (pred prachovým filtrom), kompatibilná s jednotkami RBC-U32PGP-E a RBC-U31PGP(W)-E	20,-
TCB-SIR33UP-E	Súprava senzora prítomnosti na montáž do panela FLAT (od leta 2022)	125,-
TCB-EAPC1UHP-E	Súprava plazmového filtra PURE na montáž do panela FLAT 4-cestnej štandardnej kazetovej jednotky (od leta 2022)	TBC
TCB-PLFC1UPE	Súprava filtra triedy PM 2,5 (pred prachovým filtrom), kompatibilná s jednotkami RBC-U32PGP-E a RBC-U31PGP(W)-E	20,-

* Do vypredania zásob.

Všetky voliteľné možnosti ovládania nájdete na strane 169 a nasledujúcich.

4-CESTNÁ ŠTANDARDNÁ KAZETOVÁ JEDNOTKA

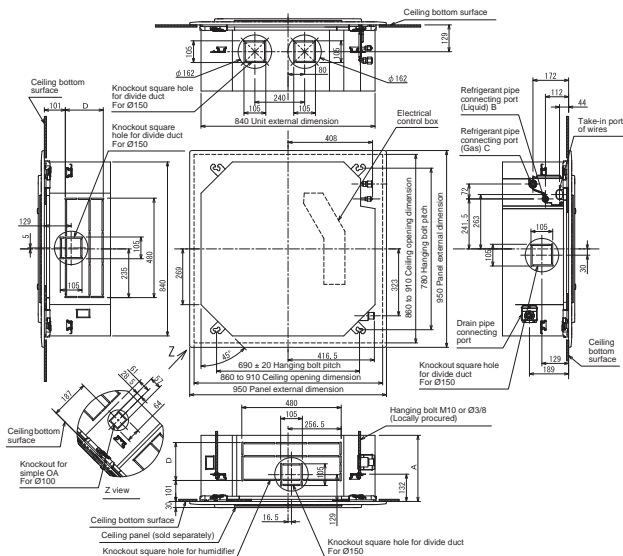

(mm)

Model MMU-	A	B	C	D	Model MMU-	A	B	C	D
UP009 to UP012	256	Ø6.4	Ø9.5	120	UP024 to UP030	256	Ø9.5	Ø15.9	120
UP015 to UP018	256	Ø6.4	Ø12.7	120	UP036 to UP056	319	Ø9.5	Ø15.9	183

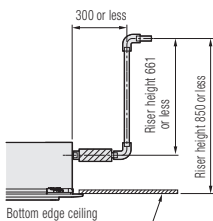

Dimension drain riser pipe

* Picture shows panel RBC-U31PGP(W)-E

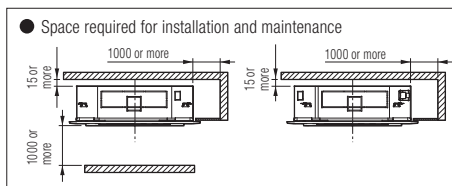

(Unit: mm)



Panel RBC-U32PGP-E
pre systémy SMMSu
Špeciálna forma lamiel zaručuje dokonalé rozvádžanie vzduchu v rozsahu 360°.



Panel RBC-U33P-E
pre systémy SMMSu
Plochný dizajnový panel v čisto bielom vyhotovení s voliteľným plazmovým filtrom a senzorom prítomnosti

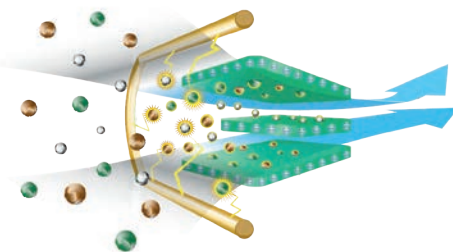

Plazmový filter

(1) Štandardná oscilácia

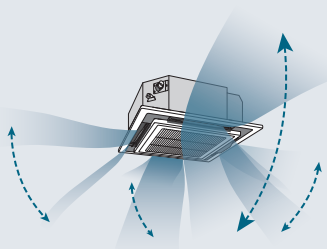

(2) Diagonálne protiľahlá oscilácia

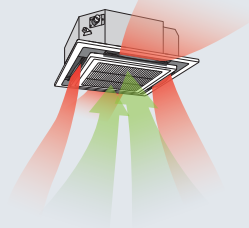

(3) Cyklicky sa meniaci oscilácia

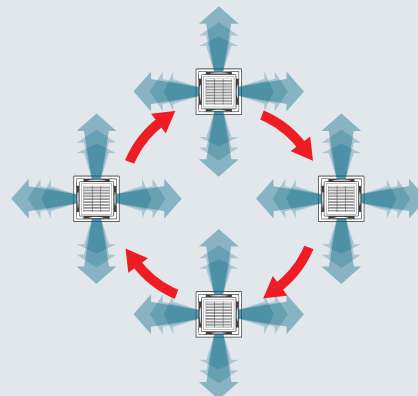

4-cestná kazetová jednotka SMART



- Nejde o skladový tovar – dodacia lehota na zákazku
 - 4-cestná jednotka s vysoko efektívnym dizajnom pre vysoké výkony
 - Vyššia úspora energie vďaka voliteľnému vybaveniu senzorom prítomnosti osôb
 - Integrované kondenzátové čerpadlo (850 mm); jednotka je pripravená na externý prívod čerstvého vzduchu
- ➔ Vyžadované príslušenstvo: diaľkové ovládanie + panel

VNÚTORNÁ JEDNOTKA		MMU-UP0091H-E	MMU-UP0121H-E	MMU-UP0151H-E	MMU-UP0181H-E	MMU-UP0241H-E
Chladiaci výkon	kW ❄️	2,80	3,60	4,50	5,60	7,10
Vykurovací výkon	kW 🔥	3,20	4,00	5,00	6,30	8,00
Prietok vzduchu	m³/h	708/738/768/792/846	708/738/768/792/846	800/860/920/960/1060	940/1040/1100/1160/1260	1120/1210/1300/1440/1580
Hladina akustického tlaku (low/med/high)	dB(A) ❄️	26/28/30	26/28/30	28/30/32	31/33/36	35/37/41
Ø vedenia kvapaliny	mm (palce)	6,4 (¼)	6,4 (¼)	6,4 (¼)	6,4 (¼)	9,5 (3/8)
Ø vedenia nasávaného plynu	mm (palce)	9,5 (3/8)	9,5 (3/8)	12,7 (½)	12,7 (½)	15,9 (5/8)
Ø vedenia kondenzátu	mm	25	25	25	25	25
Napájanie napätím	V/f + N/Hz	220-240/1/50	220-240/1/50	220-240/1/50	220-240/1/50	220-240/1/50
Elektrický príkon (min./nom./max.)	kW ❄️	0,02	0,02	0,018	0,026	0,042
Rozmery (VxŠxH)	mm	256 x 840 x 840	256 x 840 x 840	319 x 840 x 840	319 x 840 x 840	319 x 840 x 840
Hmotnosť	kg	18	18	25	25	25
Rozmery panela (VxŠxH)	mm	30 x 950 x 950	30 x 950 x 950	30 x 950 x 950	30 x 950 x 950	30 x 950 x 950
Hmotnosť panela	kg	5,0	5,0	5,0	5,0	5,0
Cena	€	1.855,-	2.030,-	2.270,-	2.415,-	2.510,-

VNÚTORNÁ JEDNOTKA		MMU-UP0271H-E	MMU-UP0301H-E	MMU-UP0361H-E	MMU-UP0481H-E	MMU-UP0561H-E
Chladiaci výkon	kW ❄️	8,00	9,00	11,20	14,00	16,00
Vykurovací výkon	kW 🔥	9,00	10,00	12,50	16,00	18,00
Prietok vzduchu	m³/h	1250/1320/1380/1590/1770	1400/1450/1520/1770/1940	1260/1356/1596/1848/2184	1368/1470/1740/1998/2262	1404/1512/1782/2034/2262
Hladina akustického tlaku (low/med/high)	dB(A) ❄️	35/37/42	37/39/44	32/38/45	33/39/46	35/40/46
Ø vedenia kvapaliny	mm (palce)	9,5 (3/8)	9,5 (3/8)	9,5 (3/8)	9,5 (3/8)	9,5 (3/8)
Ø vedenia nasávaného plynu	mm (palce)	15,9 (5/8)	15,9 (5/8)	15,9 (5/8)	15,9 (5/8)	15,9 (5/8)
Ø vedenia kondenzátu	mm	25	25	25	25	25
Napájanie napätím	V/f + N/Hz	220-240/1/50	220-240/1/50	220-240/1/50	220-240/1/50	220-240/1/50
Elektrický príkon (min./nom./max.)	kW ❄️	0,054	0,068	0,125	0,135	0,137
Rozmery (VxŠxH)	mm	319 x 840 x 840	319 x 840 x 840	319 x 840 x 840	319 x 840 x 840	319 x 840 x 840
Hmotnosť	kg	25	25	25	25	25
Rozmery panela (VxŠxH)	mm	30 x 950 x 950	30 x 950 x 950	30 x 950 x 950	30 x 950 x 950	30 x 950 x 950
Hmotnosť panela	kg	5,0	5,0	5,0	5,0	5,0
Cena	€	2.555,-	2.625,-	2.725,-	2.870,-	3.095,-

PRÍSLUŠENSTVO	POPIS	CENA €
RBC-U41PG(W)-E	Panel pre Smart kazetu	395,-
RBC-AXU41U-E	Infračervené diaľkové ovládanie + súprava prijímača na montáž do Smart kazety VRF TU2C	290,-
TCB-SIR41U-E	Súprava snímača pohybu na montáž do Smart kazety	120,-
TCB-GFC1603UE	Filter čerstvého vzduchu	265,-
TCB-SP1603UE	Dištančný rám na spustenie rámu o 70 mm	200,-
TCB-BC1603UE	Súprava Air Discharge Direction Kit na uzatvorenie až troch strán vyfukovania	70,-
TCB-FF101URE2	Príruba s hrdlom na prípojku čerstvého vzduchu Ø 100 mm	75,-

Všetky voliteľné možnosti ovládania nájdete na strane 169 a nasledujúcich.

2-cestná kazetová jednotka

- Rozvádžanie vzduchu v 2 smeroch bez prievanu
- Integrované kondenzátové čerpadlo (850 mm); jednotka je pripravená na externý prívod čerstvého vzduchu
- Pre systémy SMMSu a SMMS-e
 - ➔ Vyžadované príslušenstvo: diaľkové ovládanie + panel



VNÚTORNÁ JEDNOTKA SMMS-u		MMU-UP0071WH-E	MMU-UP0091WH-E	MMU-UP0121WH-E	MMU-UP0151WH-E	MMU-UP0181WH-E
VNÚTORNÁ JEDNOTKA SMMS-e		MMU-AP0072WH1*	MMU-AP0092WH1*	MMU-AP0122WH1*	MMU-AP0152WH1*	
Chladiaci výkon	kW ❄️	2,20	2,80	3,60	4,50	5,60
Vykurovací výkon	kW 🔥	2,50	3,20	4,00	5,00	6,30
Prietok vzduchu	m³/h	450/498/558	450/498/558	450/498/558	450/534/600	618/750/900
Hladina akustického tlaku (low/med/high)	dB(A) ❄️	30/32/34	30/32/34	30/32/34	30/33/35	30/33/35
Ø vedenia kvapaliny	mm (palce)	6,4 (¼)	6,4 (¼)	6,4 (¼)	6,4 (¼)	6,4 (¼)
Ø vedenia nasávaného plynu	mm (palce)	9,5 (3/8)	9,5 (3/8)	9,5 (3/8)	12,7 (½)	12,7 (½)
Ø vedenia kondenzátu	mm	VP25 (25/32)	VP25 (25/32)	VP25 (25/32)	VP25 (25/32)	VP25 (25/32)
Napájanie napätím	V/f + N/Hz	220-240/1/50	220-240/1/50	220-240/1/50	220-240/1/50	220-240/1/50
Elektrický príkon (min./nom./max.)	kW ❄️	0,029	0,029	0,029	0,03	0,044
Rozmery (VxŠxH)	mm	295 x 815 x 570	295 x 815 x 570	295 x 815 x 570	295 x 815 x 570	345 x 1180 x 570
Hmotnosť	kg	19	19	19	19	26
Rozmery panela (VxŠxH)	mm	20 x 1050 x 680	20 x 1050 x 680	20 x 1050 x 680	20 x 1050 x 680	20 x 1415 x 680
Hmotnosť panela	kg	10	10	10	10	14
Cena	€	1.720,-	1.805,-	1.840,-	1.900,-	1.945,-

VNÚTORNÁ JEDNOTKA SMMS-u		MMU-UP0241WH-E	MMU-UP0271WH-E	MMU-UP0301WH-E	MMU-UP0361WH-E	MMU-UP0481WH-E	MMU-UP0561WH-E
VNÚTORNÁ JEDNOTKA SMMS-e		MMU-AP0242WH1*	MMU-AP0272WH1*		MMU-AP0362WH1*	MMU-AP0482WH1*	MMU-AP0562WH1*
Chladiaci výkon	kW ❄️	7,10	8,00	9,00	11,20	14,00	16,00
Vykurovací výkon	kW 🔥	8,00	9,00	10,00	12,50	16,00	18,00
Prietok vzduchu	m³/h	738/840/1050	738/840/1050	780/900/1260	1182/1434/1740	1230/1482/1800	1320/1578/2040
Hladina akustického tlaku (low/med/high)	dB(A) ❄️	33/35/38	33/35/38	34/37/40	36/39/42	37/40/43	39/42/46
Ø vedenia kvapaliny	mm (palce)	9,5 (3/8)	9,5 (3/8)	9,5 (3/8)	9,5 (3/8)	9,5 (3/8)	9,5 (3/8)
Ø vedenia nasávaného plynu	mm (palce)	15,9 (5/8)	15,9 (5/8)	15,9 (5/8)	15,9 (5/8)	15,9 (5/8)	15,9 (5/8)
Ø vedenia kondenzátu	mm	VP25 (25/32)	VP25 (25/32)	VP25 (25/32)	VP25 (25/32)	VP25 (25/32)	VP25 (25/32)
Napájanie napätím	V/f + N/Hz	220-240/1/50	220-240/1/50	220-240/1/50	220-240/1/50	220-240/1/50	220-240/1/50
Elektrický príkon (min./nom./max.)	kW ❄️	0,054	0,054	0,064	0,073	0,088	0,117
Rozmery (VxŠxH)	mm	345 x 1180 x 570	345 x 1180 x 570	345 x 1180 x 570	345 x 1600 x 570	345 x 1600 x 570	345 x 1600 x 570
Hmotnosť	kg	26	26	26	36	36	36
Rozmery panela (VxŠxH)	mm	20 x 1415 x 680	20 x 1415 x 680	20 x 1415 x 680	20 x 1835 x 680	20 x 1835 x 680	20 x 1835 x 680
Hmotnosť panela	kg	14	14	14	14	14	14
Cena	€	2.080,-	2.155,-	2.305,-	2.795,-	3.050,-	3.370,-

PRÍSLUŠENSTVO	POPIS	CENA €
RBC-UW283PG(W)-E	Panel pre veľkosti 7 až 15	515,-
RBC-UW803PG(W)-E	Panel pre veľkosti 18 až 30	685,-
RBC-UW1403PG(W)-E	Panel pre veľkosti 36 až 56	790,-
TCB-FF151US-E	Príruba s hrdlom na prípojku čerstvého vzduchu Ø 150 mm	75,-

* Do vypredania zásob.

Všetky voľiteľné možnosti ovládania nájdete na strane 169 a nasledujúcich.

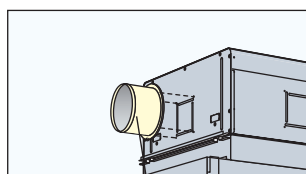

Príruba s hrdlom
TCB-FF151US-E

MMU-UP0071HW-E až MMU-UP0151WH-E/MMU-AP0072WH1 až AP0152WH1

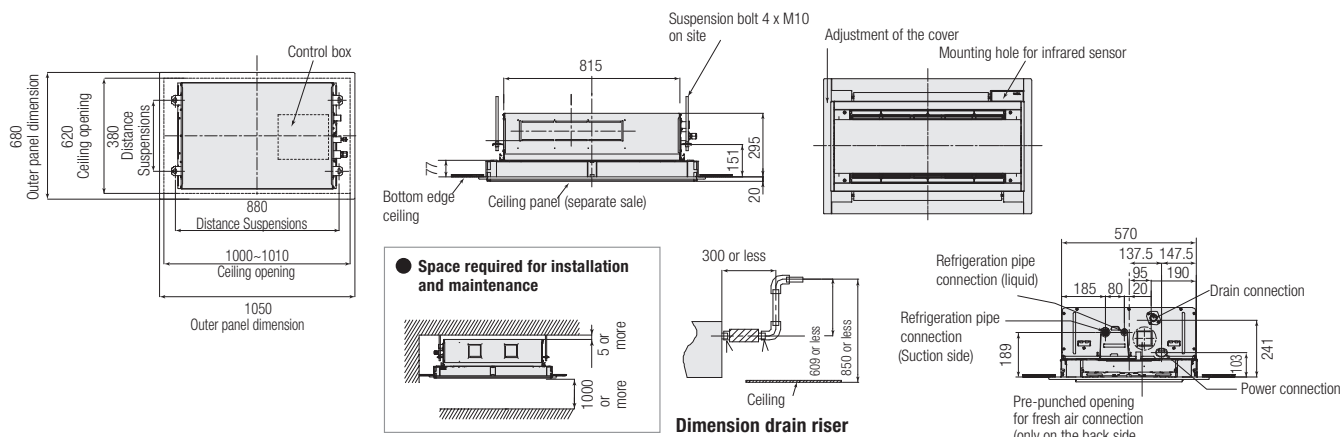

MMU-UP0181WH-E až MMU-UP0301WH-E/MMU-AP0182WH1 až AP0302WH1

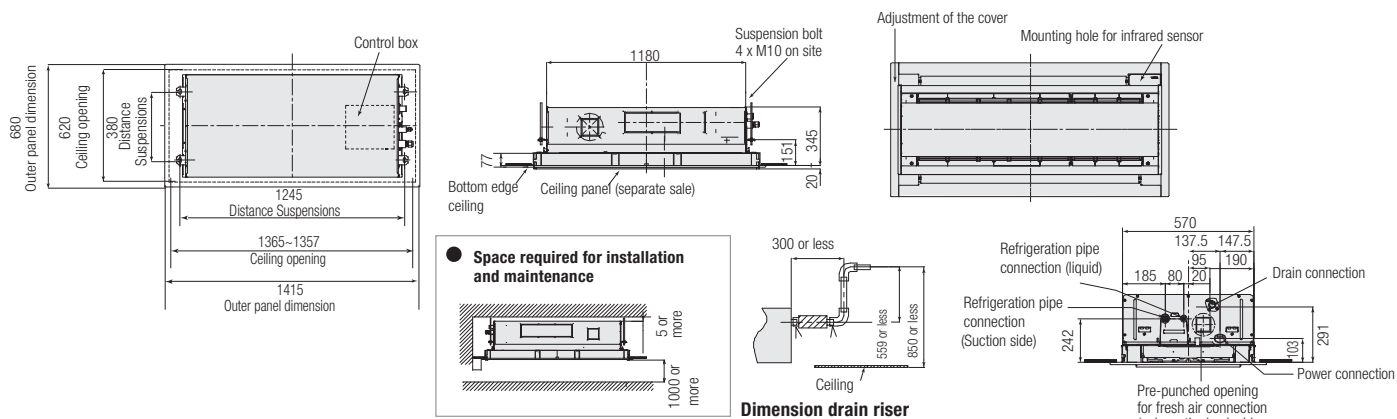

MMU-UP0361WH-E až MMU-UP0561WH-E/MMU-AP0362WH1 až AP0562WH1

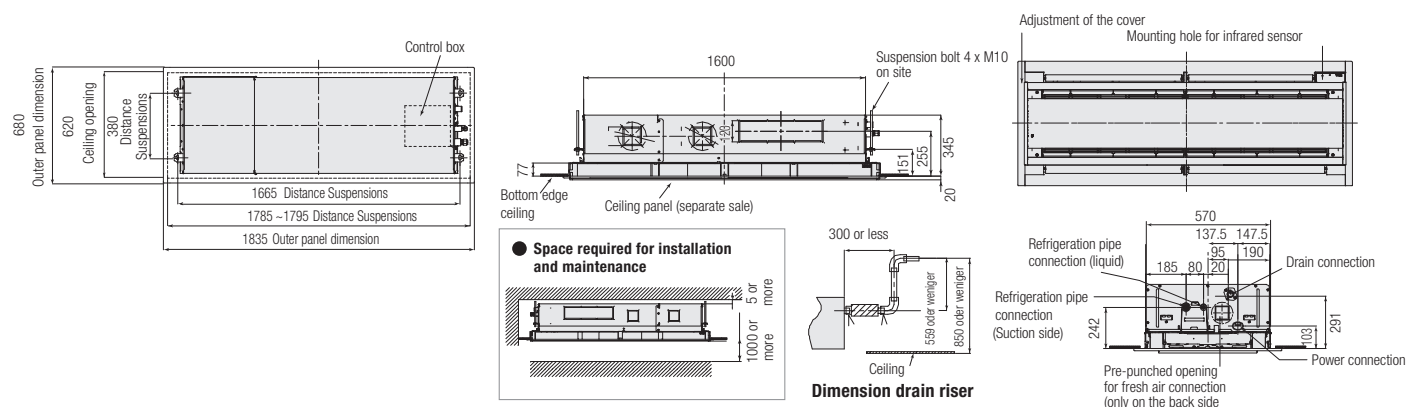

1-cestná kazetová jednotka FLAT

- Rozvádžanie vzduchu v 1 smere bez prievanu
 - Ultra-plochý 30 mm dizajnový panel so senzorom prítomnosti ako voliteľným vybavením
 - Voliteľný plazmový filter s ionizátorom
 - Najmenšia konštrukčná výška už od 150 mm
 - Integrované kondenzátové čerpadlo
 - Pre systémy SMMSu a SMMSse (okrem veľkosti 003 – výlučne pre systémy SMMSu)
- ➔ Vyžadované príslušenstvo: diaľkové ovládanie + panel

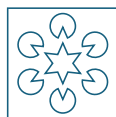

VNÚTORNÁ JEDNOTKA		MMU-UP0031YHP-E	MMU-UP0051YHP-E	MMU-UP0071YHP-E	MMU-UP0091YHP-E	MMU-UP0121YHP-E
Chladiaci výkon	kW ❄️	0,90	1,70	2,20	2,80	3,60
Vykurovací výkon	kW 🔥	1,30	1,90	2,50	3,20	4,00
Prietok vzduchu	m³/h	270/370/480	270/370/480	270/390/500	290/410/520	290/420/540
Hladina akustického tlaku (low/med/high)	dB(A) ❄️	25/33/37	25/33/37	25/34/38	26/35/39	26/36/40
Ø vedenia kvapaliny	mm (palce)	6,4 (¼)	6,4 (¼)	6,4 (¼)	6,4 (¼)	6,4 (¼)
Ø vedenia nasávaného plynu	mm (palce)	9,5 (3/8)	9,5 (3/8)	9,5 (3/8)	9,5 (3/8)	9,5 (3/8)
Ø vedenia kondenzátu	mm	VP25 (25/32)	VP25 (25/32)	VP25 (25/32)	VP25 (25/32)	VP25 (25/32)
Napájanie napätím	V/f + N/Hz	220-240/1/50	220-240/1/50	220-240/1/50	220-240/1/50	220-240/1/50
Elektrický príkon (min./nom./max.)	kW ❄️	0,015	0,015	0,017	0,018	0,018
Rozmery (VxŠxH)	mm	150 x 990 x 450	150 x 990 x 450	150 x 990 x 450	150 x 990 x 450	150 x 990 x 450
Hmotnosť	kg	14+4	14+4	14+4	14+4	14+4
Rozmery panela (VxŠxH)	mm	30 x 1220 x 530	30 x 1220 x 530	30 x 1220 x 530	30 x 1220 x 530	30 x 1220 x 530
Hmotnosť panela	kg	4	4	4	4	4
Cena	€	1.935,-	1.960,-	1.985,-	2.005,-	2.040,-

VNÚTORNÁ JEDNOTKA		MMU-UP0151YHP-E	MMU-UP0181YHP-E	MMU-UP0241YHP-E	MMU-UP0271YHP-E
Chladiaci výkon	kW ❄️	4,50	5,60	7,10	8,00
Vykurovací výkon	kW 🔥	5,00	6,30	8,00	9,00
Prietok vzduchu	m³/h	500/630/700	500/650/800	600/760/940	720/860/1000
Hladina akustického tlaku (low/med/high)	dB(A) ❄️	33/36/39	33/37/40	37/42/46	41/44/47
Ø vedenia kvapaliny	mm (palce)	6,4 (¼)	6,4 (¼)	9,5 (3/8)	9,5 (3/8)
Ø vedenia nasávaného plynu	mm (palce)	12,7 (½)	12,7 (½)	15,8 (5/8)	15,8 (5/8)
Ø vedenia kondenzátu	mm	25	25	25	25
Napájanie napätím	V/f + N/Hz	220-240/1/50	220-240/1/50	220-240/1/50	220-240/1/50
Elektrický príkon (min./nom./max.)	kW ❄️	0,025	0,027	0,042	0,05
Rozmery (VxŠxH)	mm	150 x 1180 x 450	150 x 1180 x 450	150 x 1180 x 450	150 x 1180 x 450
Hmotnosť	kg	-	-	-	-
Rozmery panela (VxŠxH)	mm	30 x 1410 x 530	30 x 1410 x 530	30 x 1410 x 530	30 x 1410 x 530
Hmotnosť panela	kg	-	-	-	-
Cena	€	2.080,-	2.350,-	2.500,-	2.600,-

PRÍSLUŠENSTVO	POPIS	CENA €
RBC-UY32P-E	Panel pre veľkosti 3 až 12	560,-
RBC-UY42P-E	Panel pre veľkosti 15 až 27	585,-
RBC-AX33UYP-E	Infračervené diaľkové ovládanie + súprava prijímača na montáž do 1-cestnej kazetovej jednotky (SMMSu)	80,-
TCB-EAPC1UYP-E	Ozónová čistička vzduchu pre 1-cestnú kazetovú jednotku (SMMSu)	300,-
TCB-SIR41UYP-E	Súprava snímača pohybu na montáž do 1-cestnej kazetovej jednotky (SMMSu)	120,-

Všetky voliteľné možnosti ovládania nájdete na strane 169 a nasledujúcich.



1-cestná kazetová jednotka FLAT vo veľkostiach 15 až 27 k dispozícii od LETA 2022.

1-CESTNÁ KAZETOVÁ JEDNOTKA FLAT

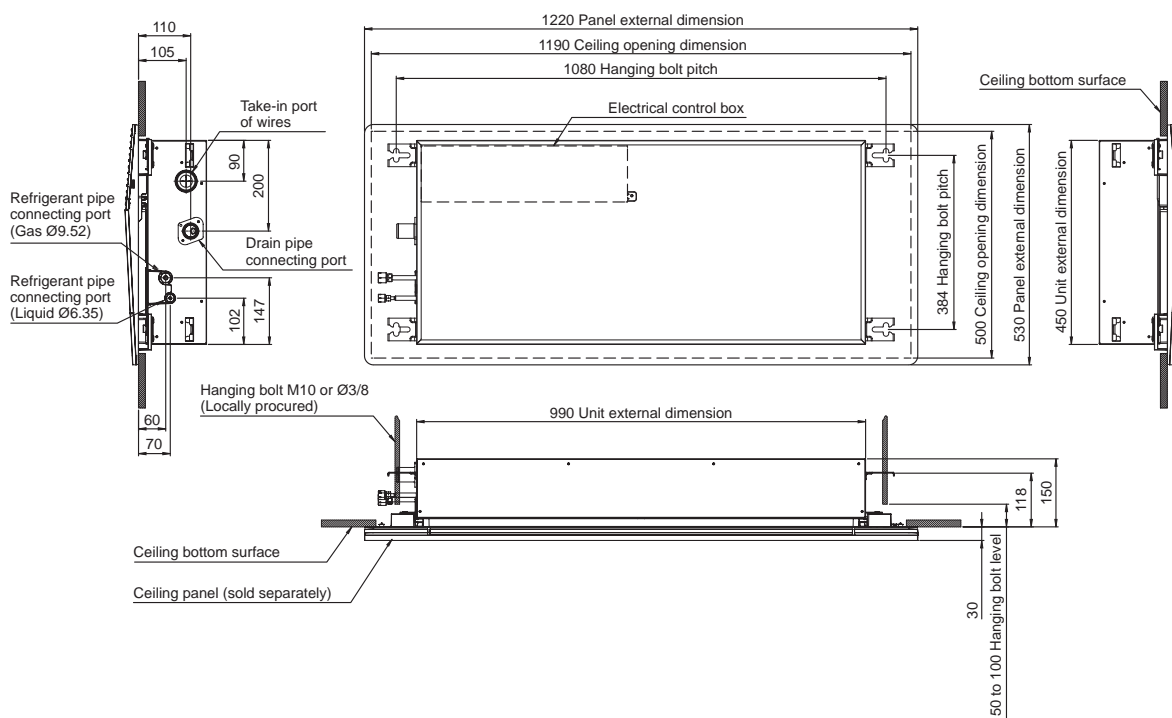



1-cestná kazetová jednotka



- Rozvádžanie vzduchu v 1 smere bez prievanu
- Integrované kondenzátové čerpadlo; jednotka je pripravená na externý prívod čerstvého vzduchu
- ➔ Vyžadované príslušenstvo: diaľkové ovládanie + panel

VNÚTORNÁ JEDNOTKA SMMS-u		MMU-UP0151SH-E	MMU-UP0181SH-E	MMU-UP0241SH-E
VNÚTORNÁ JEDNOTKA SMMS-e		MMU-AP0154SH1-E*		MMU-AP0244SH1-E*
Chladiaci výkon	kW ❄️	4,50	5,60	7,10
Vykurovací výkon	kW 🔥	5,00	6,30	8,00
Prítok vzduchu	m³/h	630/690/750	660/720/780	810/960/1140
Hladina akustického tlaku (low/med/high)	dB(A) ❄️	32/35/37	34/36/38	37/41/45
Ø vedenia kvapaliny	mm (palce)	6,4 (¼)	6,4 (¼)	9,5 (3/8)
Ø vedenia nasávaného plynu	mm (palce)	12,7 (½)	12,7 (½)	15,9 (5/8)
Ø vedenia kondenzátu	mm	VP25 (25/32)	VP25 (25/32)	VP25 (25/32)
Napájanie napätím	V/f + N/Hz	220-240/1/50	220-240/1/50	220-240/1/50
Elektrický príkon (min./nom./max.)	kW ❄️	0,042	0,046	0,075
Rozmery (VxŠxH)	mm	200 x 1000 x 710	200 x 1000 x 710	200 x 1000 x 710
Hmotnosť	kg	21+4	21+4	22+4
Rozmery panela (VxŠxH)	mm	20 x 1230 x 800	20 x 1230 x 800	20 x 1230 x 800
Hmotnosť panela	kg	5,5	5,5	5,5
Cena	€	1.900,-	2.125,-	2.235,-

PRÍSLUŠENSTVO	POPIS	CENA €
RBC-US21PGE	Panel pre veľkosti 15 až 24	560,-
TCB-FF101URE2	Príruba s hrdlom na pripojku čerstvého vzduchu Ø 100 mm	75,-

* Do vypredania zásob.
Všetky voľiteľné možnosti ovládania nájdete na strane 169 a nasledujúcich.

1-CESTNÁ KAZETOVÁ JEDNOTKA

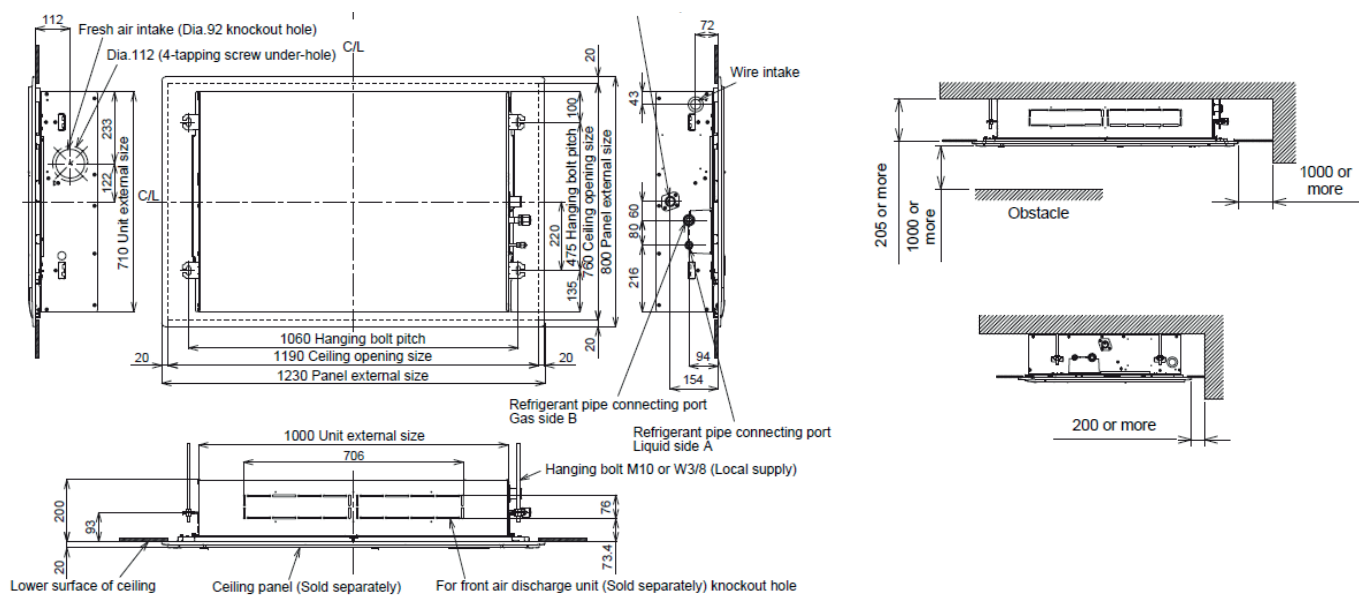

Štandardná kanálová jednotka

- Malá konštrukčná výška už od 275 mm
- Externý statický tlak do 120 Pa, integrovaný vzduchový filter
- Integrované kondenzátové čerpadlo (850 mm); jednotka je pripravená na externý prívod čerstvého vzduchu
- Pre systémy SMMSu a SMMS-e (okrem veľkosti 005 – výlučne pre systémy SMMSu)

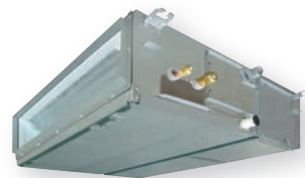

VNÚTORNÁ JEDNOTKA SMMS-u		MMD-UP0051BHP-E	MMD-UP0071BHP-E	MMD-UP0091BHP-E	MMD-UP0121BHP-E	MMD-UP0151BHP-E	MMD-UP0181BHP-E
VNÚTORNÁ JEDNOTKA SMMS-e		MMD-AP0076BHP1-E*					
Chladiaci výkon	kW ❄️	1,70	2,20	2,80	3,60	4,50	5,60
Vykurovací výkon	kW 🔥	1,90	2,50	3,20	4,00	5,00	6,30
Prietok vzduchu	m³/h	360/450/540	360/450/540	390/480/570	390/480/570	540/660/920	540/660/920
Hladina akustického tlaku (low/med/high)	dB(A) ❄️	29/26/23	23/26/29	23/26/30	23/26/30	25/29/33	25/29/33
Ø vedenia kvapaliny	mm (palce)	6,4 (¼)	6,4 (¼)	6,4 (¼)	6,4 (¼)	6,4 (¼)	6,4 (¼)
Ø vedenia nasávaného plynu	mm (palce)	9,5 (3/8)	9,5 (3/8)	9,5 (3/8)	9,5 (3/8)	12,7 (½)	12,7 (½)
Ø vedenia kondenzátu	mm	VP25 (25/32)	VP25 (25/32)	VP25 (25/32)	VP25 (25/32)	VP25 (25/32)	VP25 (25/32)
Napájanie napätím	V/f + N/Hz	220-240/1/50	220-240/1/50	220-240/1/50	220-240/1/50	220-240/1/50	220-240/1/50
Elektrický príkon (min./nom./max.)	kW ❄️	0,055	0,038	0,043	0,043	0,062	0,062
Externé statické stlačenie	Pa	30/40/50/65/80/ 100/120	30/40/50/65/80/ 100/120	30/40/50/65/80/ 100/120	30/40/50/65/80/ 100/120	30/40/50/65/80/ 100/120	30/40/50/65/80/ 100/120
Rozmery (VxŠxH)	mm	275 x 700 x 750	275 x 700 x 750	275 x 700 x 750	275 x 700 x 750	275 x 700 x 750	275 x 700 x 750
Hmotnosť	kg	23	23	23	23	23	23
Cena	€	1.410,-	1.430,-	1.445,-	1.470,-	1.520,-	1.565,-

VNÚTORNÁ JEDNOTKA SMMS-u		MMD-UP0241BHP-E	MMD-UP0271BHP-E	MMD-UP0301BHP-E	MMD-UP0361BHP-E	MMD-UP0481BHP-E	MMD-UP0561BHP-E
VNÚTORNÁ JEDNOTKA SMMS-e		MMD-AP0276BHP1-E*		MMD-AP0306BHP1-E*	MMD-AP0366BHP1-E*		
Chladiaci výkon	kW ❄️	7,10	8,00	9,00	11,20	14,00	16,00
Vykurovací výkon	kW 🔥	8,00	9,00	10,00	12,50	16,00	18,00
Prietok vzduchu	m³/h	870/1090/1320	870/1090/1320	960/1200/1450	1380/1620/1920	1500/1920/2350	1500/1920/2350
Hladina akustického tlaku (low/med/high)	dB(A) ❄️	27/31/36	27/31/36	27/31/36	33/36/40	33/36/40	33/36/40
Ø vedenia kvapaliny	mm (palce)	9,5 (3/8)	9,5 (3/8)	9,5 (3/8)	9,5 (3/8)	9,5 (3/8)	9,5 (3/8)
Ø vedenia nasávaného plynu	mm (palce)	15,9 (5/8)	15,9 (5/8)	15,9 (5/8)	15,9 (5/8)	15,9 (5/8)	15,9 (5/8)
Ø vedenia kondenzátu	mm	VP25 (25/32)	VP25 (25/32)	VP25 (25/32)	VP25 (25/32)	VP25 (25/32)	VP25 (25/32)
Napájanie napätím	V/f + N/Hz	220-240/1/50	220-240/1/50	220-240/1/50	220-240/1/50	220-240/1/50	220-240/1/50
Elektrický príkon (min./nom./max.)	kW ❄️	0,077	0,077	0,094	0,172	0,198	0,198
Externé statické stlačenie	Pa	30/40/50/65/80/ 100/120	30/40/50/65/80/ 100/120	30/40/50/65/80/ 100/120	30/40/50/65/80/ 100/120	30/40/50/65/80/ 100/120	30/40/50/65/80/ 100/120
Rozmery (VxŠxH)	mm	275 x 1000 x 750	275 x 1000 x 750	275 x 1000 x 750	275 x 1400 x 750	275 x 1400 x 750	275 x 1400 x 750
Hmotnosť	kg	30	30	30	40	40	40
Cena	€	1.745,-	1.820,-	1.985,-	2.165,-	2.330,-	2.570,-

PRÍSLUŠENSTVO	POPIS	CENA €
TCB-SF56C6BPE	Spojovacia príruha (2x Ø 200 mm) RAV: veľkosť 5/VRF: veľkosti 5 až 18	155,-
TCB-SF80C6BPE	Spojovacia príruha (3x Ø 200 mm) RAV: veľkosť 8/VRF: veľkosti 24 až 30	185,-
TCB-SF160C6BPE	Spojovacia príruha (4x Ø 200 mm) RAV: veľkosti 11 až 16/VRF: veľkosti 36 až 56	235,-
TCB-FF101URE2	Príruha s hrdlom na prípojku čerstvého vzduchu Ø 100 mm	75,-

* Do vypredania zásob.

Všetky voliteľné možnosti ovládania nájdete na strane 169 a nasledujúcich.

Super-plochá kanálová jednotka SSD

- Najmenšia konštrukčná výška už od 210 mm
- Lhké a tiché zariadenie s kompaktnými rozmermi
- S integrovaným vzduchovým filtrom a kondenzátovým čerpadlom (350 mm)

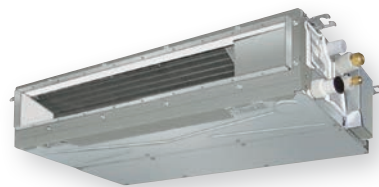

VNÚTORNÁ JEDNOTKA		MMD-UP0031SPHY-E	MMD-UP0051SPHY-E	MMD-UP0071SPHY-E	MMD-UP0091SPHY-E	MMD-UP0121SPHY-E
Chladiaci výkon	kW ❄️	0,90	1,70	2,20	2,80	3,60
Vykurovací výkon	kW 🔥	1,00	1,90	2,50	3,20	4,00
Prietok vzduchu	m³/h	410/380/360	450/410/380	540/470/400	570/500/430	600/520/440
Hladina akustického tlaku (low/med/high)	dB(A) ❄️	25/26/27/28/29	26/27/28/29/30	26/28/29/30/31	26/28/29/31/32	27/29/30/32/33
Ø vedenia kvapaliny	mm (palce)	6,4 (¼)	6,4 (¼)	6,4 (¼)	6,4 (¼)	6,4 (¼)
Ø vedenia nasávaného plynu	mm (palce)	9,5 (3/8)	9,5 (3/8)	9,5 (3/8)	9,5 (3/8)	9,5 (3/8)
Ø vedenia kondenzátu	mm	VP25 (25/32)	VP25 (25/32)	VP25 (25/32)	VP25 (25/32)	VP25 (25/32)
Napájanie napätím	V/f + N/Hz	220-240/1/50	220-240/1/50	220-240/1/50	220-240/1/50	220-240/1/50
Elektrický príkon (min./nom./max.)	kW ❄️	0,018	0,02	0,026	0,029	0,031
Externé statické stláčanie	Pa	10/20/30/40/50	10/20/30/40/50	10/20/30/40/50	10/20/30/40/50	10/20/30/40/50
Rozmery (VxŠxH)	mm	210 x 700 x 450	210 x 700 x 450	210 x 700 x 450	210 x 700 x 450	210 x 700 x 450
Hmotnosť	kg	16	16	16	16	16
Cena	€	1.075,-	1.095,-	1.125,-	1.150,-	1.205,-

VNÚTORNÁ JEDNOTKA		MMD-UP0151SPHY-E	MMD-UP0181SPHY-E	MMD-UP0241SPHY-E	MMD-UP0271SPHY-E
Chladiaci výkon	kW ❄️	4,50	5,60	7,10	8,00
Vykurovací výkon	kW 🔥	5,00	6,30	8,00	9,00
Prietok vzduchu	m³/h	690/640/550	780/750/660	1080/950/860	1140/980/910
Hladina akustického tlaku (low/med/high)	dB(A) ❄️	28/29/30/31/33	29/31/32/33/34	30/32/33/35/36	32/33/34/36/37
Ø vedenia kvapaliny	mm (palce)	6,4 (¼)	6,4 (¼)	9,5 (3/8)	9,5 (3/8)
Ø vedenia nasávaného plynu	mm (palce)	12,7 (½)	12,7 (½)	15,9 (5/8)	15,9 (5/8)
Ø vedenia kondenzátu	mm	VP25 (25/32)	VP25 (25/32)	VP25 (25/32)	VP25 (25/32)
Napájanie napätím	V/f + N/Hz	220-240/1/50	220-240/1/50	220-240/1/50	220-240/1/50
Elektrický príkon (min./nom./max.)	kW ❄️	0,035	0,044	0,067	0,072
Externé statické stláčanie	Pa	10/20/30/40/50	10/20/30/40/50	10/20/30/40/50	10/20/30/40/50
Rozmery (VxŠxH)	mm	210 x 900 x 450	210 x 900 x 450	210 x 1100 x 450	210 x 1100 x 450
Hmotnosť	kg	18	18	21	21
Cena	€	1.255,-	1.330,-	1.430,-	1.540,-

PRÍSLUŠENSTVO	POPIS	CENA €
TCB-FF101URE2	Príruba s hrdlom na pripojku čerstvého vzduchu Ø 100 mm	75,-

Všetky voliteľné možnosti ovládania nájdete na strane 169 a nasledujúcich.

SUPER-PLOCHÁ KANÁLOVÁ JEDNOTKA SSD

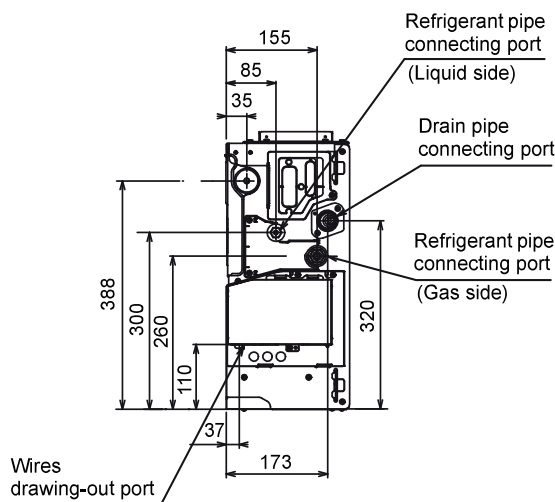
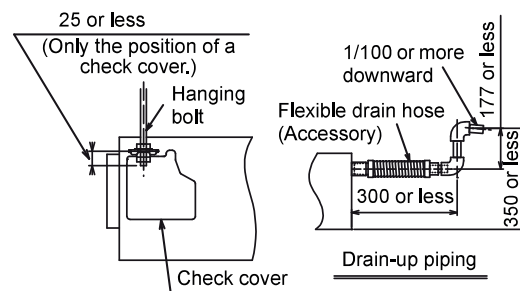
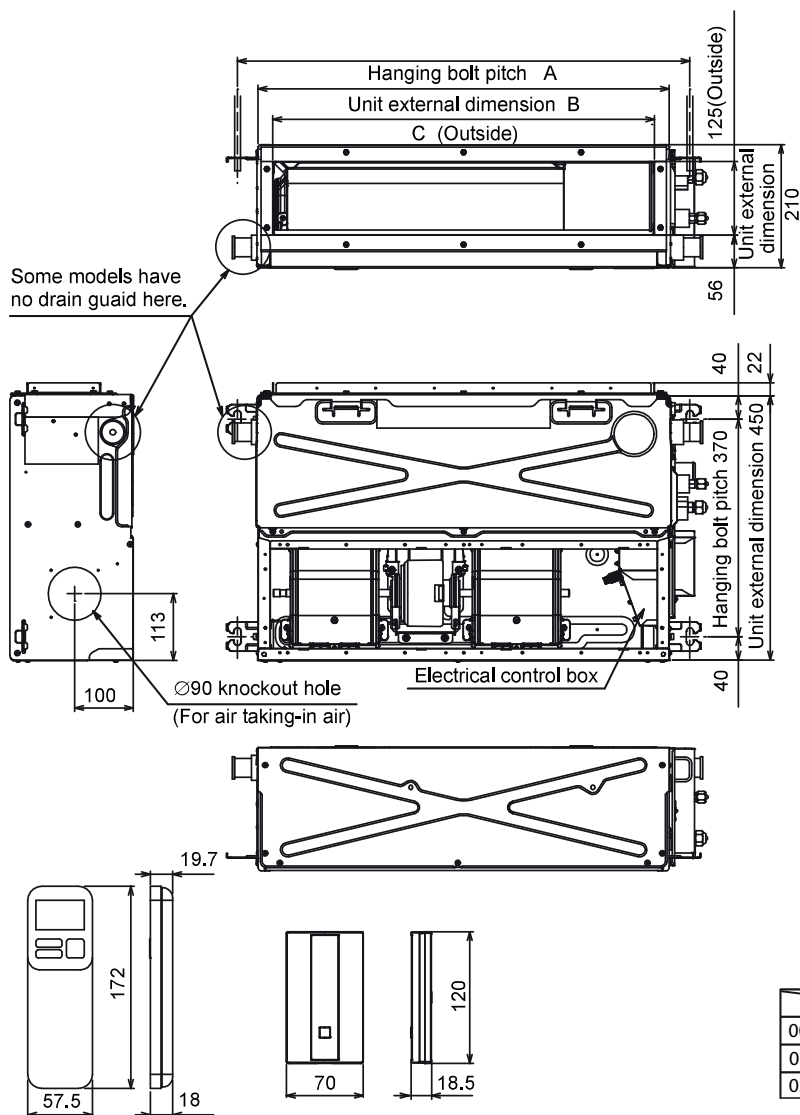

	A	B	C
003, 005, 007, 009, 012	770	700	650
015, 018	970	900	850
024, 027	1,170	1,100	1,050

Plochá kanálová jednotka

- Najmenšia konštrukčná výška už od 210 mm
- Externý statický tlak do 120 Pa, integrovaný vzduchový filter
- Integrované kondenzátové čerpadlo (850 mm); jednotka je pripravená na externý prívod čerstvého vzduchu



VNÚTORNÁ JEDNOTKA SMMS-e		MMD-AP0074SPH1-E*	MMD-AP0124SPH1-E*	MMD-AP0244SPH1-E*	MMD-AP0274SPH1-E*
Chladiaci výkon	kW ❄️	2,20	3,60	7,10	8,00
Vykurovací výkon	kW 🔥	2,50	4,00	8,00	9,00
Prietok vzduchu	m³/h	400/470/540	450/520/600	900/1000/1080	900/1000/1080
Hladina akustického tlaku (low/med/high)	dB(A) ❄️	24/26/28	25/27/29	33/36/38	33/36/38
Ø vedenia kvapaliny	mm (palce)	6,4 (¼)	6,4 (¼)	9,5 (3/8)	9,5 (3/8)
Ø vedenia nasávaného plynu	mm (palce)	9,5 (3/8)	9,5 (3/8)	15,9 (5/8)	15,9 (5/8)
Ø vedenia kondenzátu	mm	VP25 (25/32)	VP25 (25/32)	VP25 (25/32)	VP25 (25/32)
Napájanie napätím	V/f + N/Hz	220-240/1/50	220-240/1/50	220-240/1/50	220-240/1/50
Elektrický príkon (min./nom./max.)	kW ❄️	0,039	0,043	0,105	0,105
Externé statické stláčanie	Pa	6/16/31/46	5/15/30/45	2/12/22/42	2/12/22/42
Rozmery (VxŠxH)	mm	210 x 845 x 645	210 x 845 x 645	210 x 1140 x 645	210 x 1140 x 645
Hmotnosť	kg	21	21	29	29
Cena	€	1.010,-	1.085,-	1.295,-	1.385,-

PRÍSLUŠENSTVO	POPIS	CENA €
TCB-FF101URE2	Príruba s hrdlom na prípojku čerstvého vzduchu Ø 100 mm	75,-

* Do vypredania zásob.

Všetky voliteľné možnosti ovládania nájdete na strane 169 a nasledujúcich.



Hotel KOWALD v meste Loipersdorf,
PAMMER GesmbH Kälte-Klima-Technik

PLOCHÁ KANÁLOVÁ JEDNOTKA

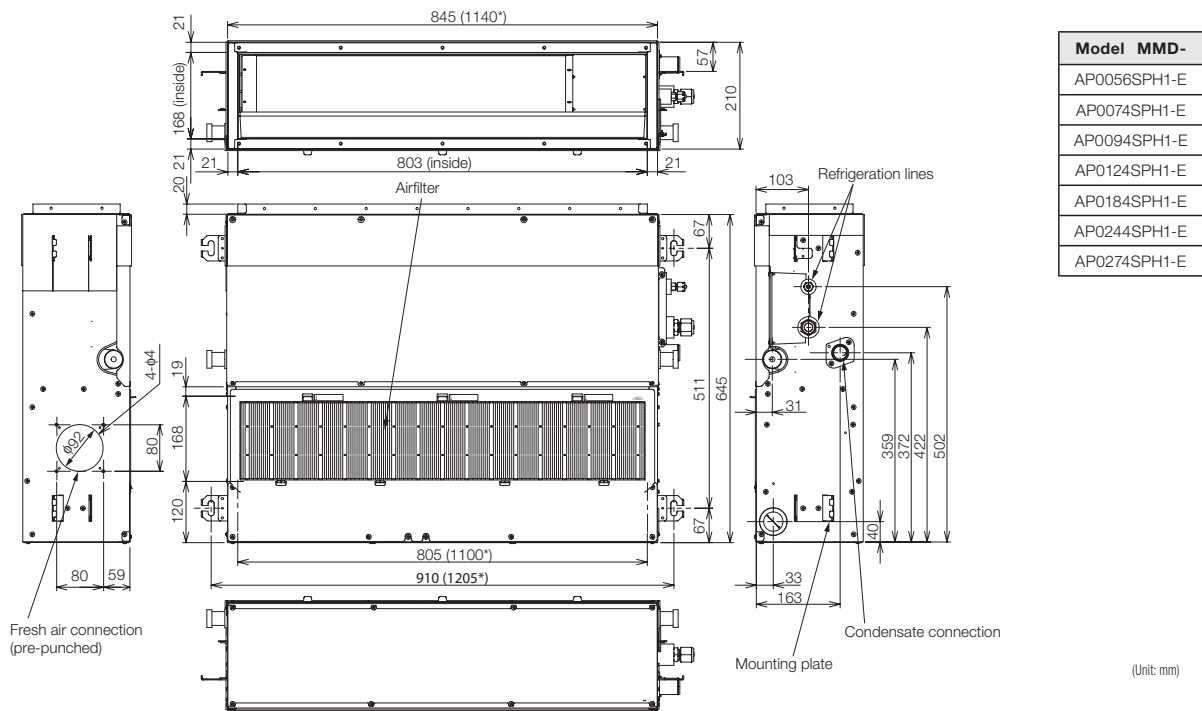

● **Space required for installation and maintenance**

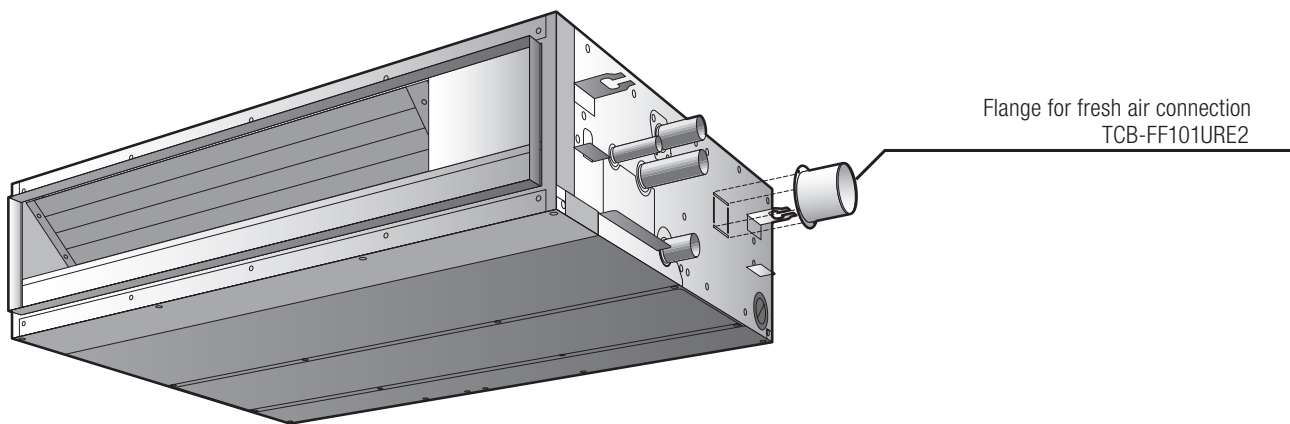
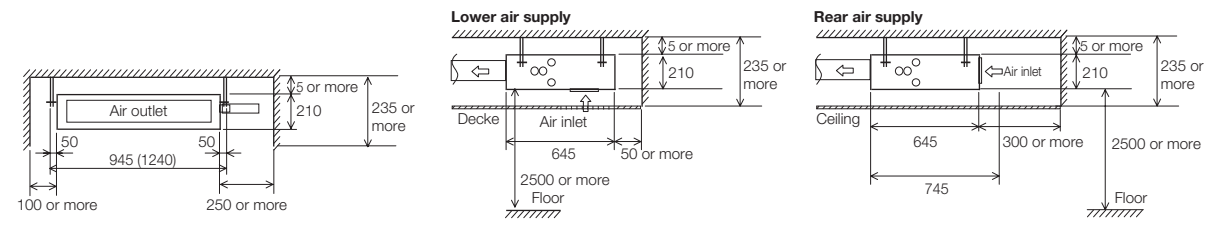

Vysokotlaková kanálová jednotka

- Najvyšší vzduchový výkon a najkompaktnejšia konštrukcia
- Nastaviteľný externý statický tlak do 250 Pa
- Integrované kondenzátové čerpadlo (850 mm, do veľkosti 56)
- Pre systémy SMMSu a SMMSe



VNÚTORNÁ JEDNOTKA SMMS-u		MMD-UP0181HP-E	MMD-UP0241HP-E	MMD-UP0271HP-E	MMD-UP0361HP-E
VNÚTORNÁ JEDNOTKA SMMS-e		MMD-AP0366HP1-E*			
Chladiaci výkon	kW ❄️	5,60	7,10	8,00	11,20
Vykurovací výkon	kW 🔥	6,30	8,00	9,00	12,50
Prietok vzduchu	m³/h	900/990/1100	960/1050/1200	1200/1350/1500	1340/1560/1920
Hladina akustického tlaku (low/med/high)	dB(A) ❄️	31/33/37	31/34/38	38/41/43	34/37/41
Ø vedenia kvapaliny	mm (palce)	6,4 (¼)	9,5 (3/8)	9,5 (3/8)	9,5 (3/8)
Ø vedenia nasávaného plynu	mm (palce)	12,7 (½)	15,9 (5/8)	15,9 (5/8)	15,9 (5/8)
Ø vedenia kondenzátu	mm	VP25 (25/32)	VP25 (25/32)	VP25 (25/32)	VP25 (25/32)
Napájanie napätím	V/f + N/Hz	220-240/1/50	220-240/1/50	220-240/1/50	220-240/1/50
Elektrický príkon (min./nom./max.)	kW ❄️	0,125	0,140	0,190	0,230
Externé statické stlačanie	Pa	50/75/100/125/150/175/200	50/75/100/125/150/175/200	50/75/100/125/150/175/200	50/75/100/125/150/175/200
Rozmery (VxŠxH)	mm	298 x 1000 x 750	298 x 1000 x 750	298 x 1000 x 750	298 x 1400 x 750
Hmotnosť	kg	34	34	34	43
Cena	€	2.320,-	2.535,-	2.640,-	2.760,-

VNÚTORNÁ JEDNOTKA SMMS-u		MMD-UP0481HP-E	MMD-UP0561HP-E	MMD-UP0721HP-E	MMD-UP0961HP-E1
VNÚTORNÁ JEDNOTKA SMMS-e		MMD-AP0486HP1-E*	MMD-AP0566HP1-E*		
Chladiaci výkon	kW ❄️	14,00	16,00	22,40	28,00
Vykurovací výkon	kW 🔥	16,00	18,00	25,00	31,50
Prietok vzduchu	m³/h	1695/1980/2340	1920/2340/2760	2500/3200/3800	3500/4200/4800
Hladina akustického tlaku (low/med/high)	dB(A) ❄️	38/41/44	41/44/46	36/40/44	38/42/46
Ø vedenia kvapaliny	mm (palce)	9,5 (3/8)	9,5 (3/8)	12,7 (½)	12,7 (½)
Ø vedenia nasávaného plynu	mm (palce)	15,9 (5/8)	15,9 (5/8)	22,2 (7/8)	22,0 (7/8)
Ø vedenia kondenzátu	mm	VP25 (25/32)	VP25 (25/32)	VP25 (25/32)	VP25 (25/32)
Napájanie napätím	V/f + N/Hz	220-240/1/50	220-240/1/50	220-240/1/50	220-240/1/50
Elektrický príkon (min./nom./max.)	kW ❄️	0,300	0,400	0,540	0,790
Externé statické stlačanie	Pa	50/75/100/125/150/175/200	50/75/100/125/150/175/200	50/83/117/150/183/217/250	50/83/117/150/183/217/250
Rozmery (VxŠxH)	mm	298 x 1400 x 750	298 x 1400 x 750	448 x 1400 x 900	448 x 1400 x 900
Hmotnosť	kg	43	43	97	97
Cena	€	2.890,-	3.105,-	6.320,-	6.595,-

PRÍSLUŠENSTVO	POPIS	CENA €
TCB-DP40DPE	Čerpadlo kondenzátu, RAV: 22 a 28/VRF: 72 a 96	445,-
TCB-LK801D-E	Súprava vzduchového filtra s dlhou životnosťou, vhodná pre modely 18, 24 a 27	75,-
TCB-LK1401D-E	Súprava vzduchového filtra s dlhou životnosťou, vhodná pre modely 36, 48 a 56	105,-
TCB-LK2801DP-E	Súprava vzduchového filtra s dlhou životnosťou, vhodná pre modely RAV: 22 a 28/VRF: 72 a 96	155,-

* Do vypredania zásob.

Všetky voľiteľné možnosti ovládania nájdete na strane 169 a nasledujúcich.

VYSOKOTLAKOVÉ KANÁLOVÉ JEDNOTKY MMD-UP0181HP-E – MMD-UP0561HP-E /
MMD-AP0186HP1-E – MMD-AP0566HP1-E

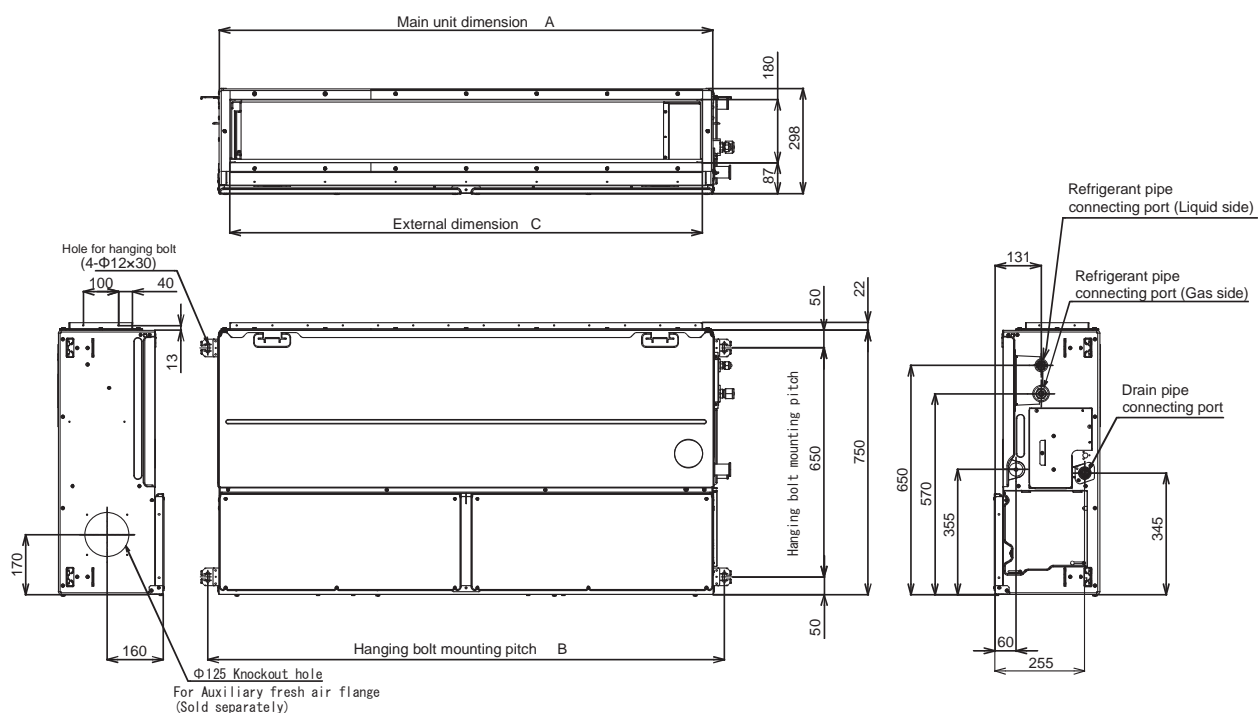

VYSOKOTLAKOVÉ KANÁLOVÉ JEDNOTKY MMD-UP0721HP-E – MMD-UP0961HP-E1 /
MMD-AP0726HP-E – MMD-AP0966HP-E

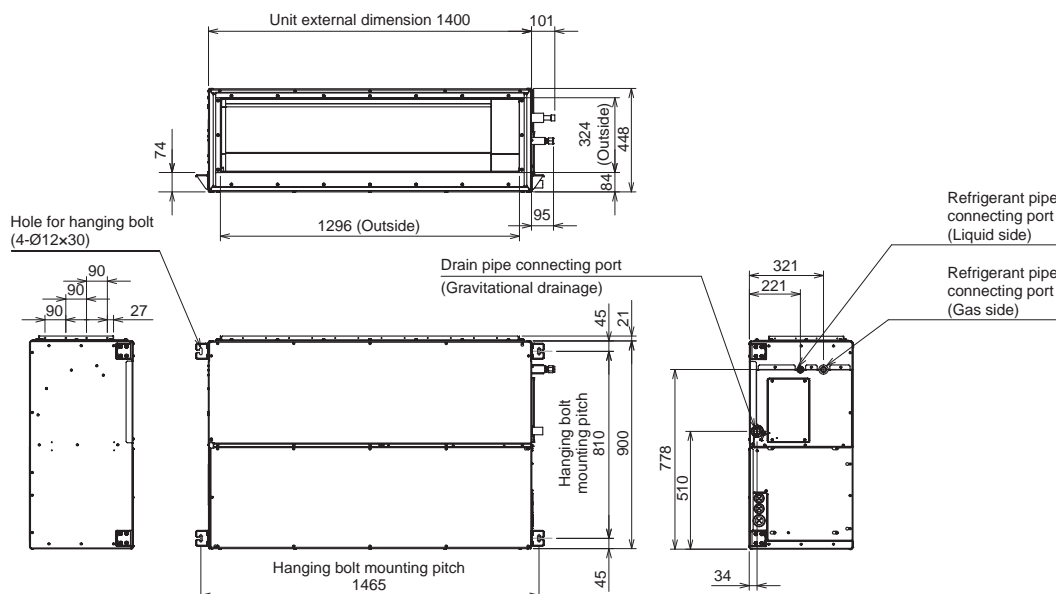

Kanálová jednotka pre čerstvý vzduch SMMSe

- Na dodatočný prívod až 100 % čerstvého vzduchu
- Funkcia predvykurovania a predchladenia
- Použiteľná v kombinácii s inými vnútornými jednotkami
- Pre systémy SMMSu a SMMSe (okrem veľkostí 112 a 128 – výlučne pre systémy SMMSu)

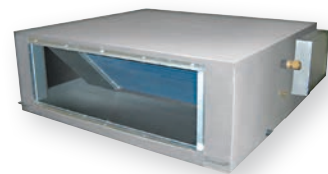

VNÚTORNÁ JEDNOTKA SMMSu		MMD-AP0481HFE*	MMD-AP0721HFE*	MMD-AP0961HFE*
Chladiaci výkon	kW ❄️	14,00	22,40	28,00
Vykurovací výkon	kW 🔥	8,90	13,90	17,40
Prietok vzduchu	m³/h	1080	1680	2100
Hladina akustického tlaku (low/med/high)	dB(A) ❄️	41/43/45	44/45/46	44/45/46
Ø vedenia kvapaliny	mm (palce)	9,5 (3/8)	12,7 (½)	12,7 (½)
Ø vedenia nasávaného plynu	mm (palce)	15,9 (5/8)	22,2 (7/8)	22,2 (7/8)
Ø vedenia kondenzátu	mm	VP25 (25/32)	VP25 (25/32)	VP25 (25/32)
Napájanie napätím	V/f + N/Hz	220-240/1/50	220-240/1/50	220-240/1/50
Elektrický príkon (min./nom./max.)	kW ❄️	0,28	0,45	0,52
Externé statické stláčanie	Pa	170/210/230	140/165/180	160/190/205
Rozmery (VxŠxH)	mm	492 x 892 x 1262	492 x 1392 x 1262	492 x 1392 x 1262
Hmotnosť	kg	93	144	144
Cena	€	3.205,-	6.465,-	6.800,-

* Do vypredania zásob.

Všetky voliteľné možnosti ovládania nájdete na strane 169 a nasledujúcich.

Menovité podmienky:

Chladienie: vonkajšia teplota suchého teplomeru 33°C / teplota vlhkého teplomeru 28°C, požadovaná hodnota teploty 18°C

Vykurovanie: vonkajšia teplota suchého teplomeru 0°C / teplota vlhkého teplomeru -2,9°C, požadovaná hodnota teploty 25°C

Vedenie chladienia: dĺžka 7,5 m / výška 0 m

CHLADIACA PREVÁDZKA

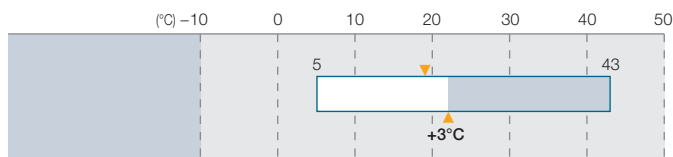

VYKUROVACIA PREVÁDZKA

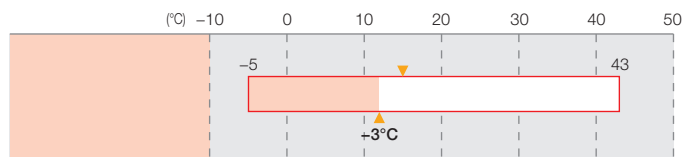

KANÁLOVÁ JEDNOTKA PRE ČERSTVÝ VZDUCH SMMS_e
MMD-AP0481HFE / MMD-AP0721HFE / MMD-AP0961HFE

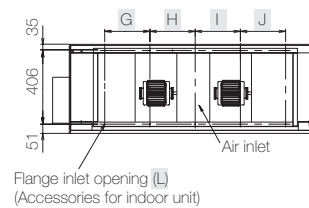
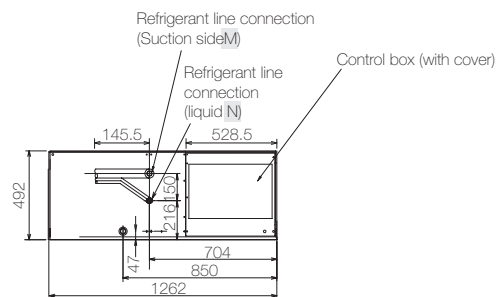
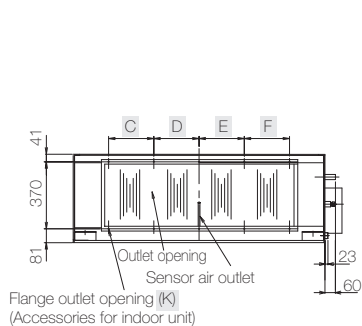
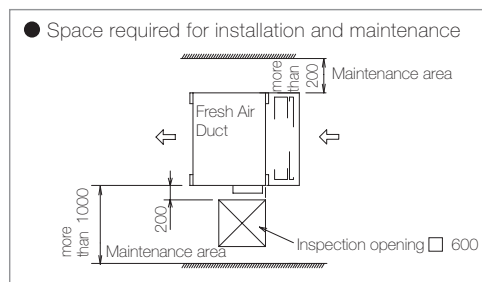
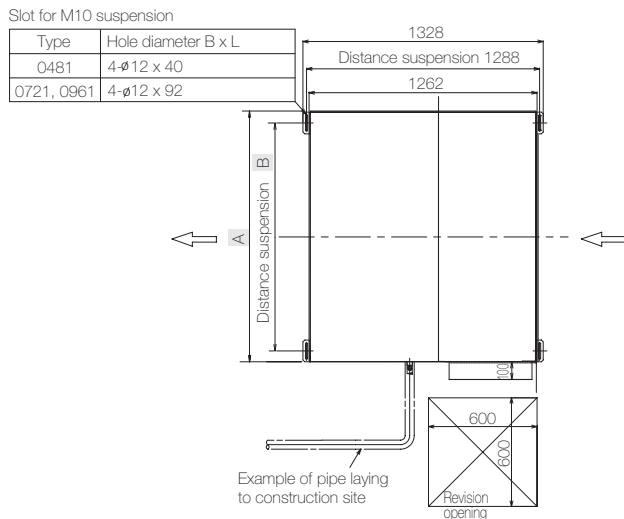

MODEL	MMD-	A	B	C	D	E	F	G	H	I	J	K	L	M	N
AP0481HFE		892	810	215	107,5	107,5	215	-	250	250	-	8-M6	6-M6	∅ 15,9 – okraj	∅ 9,5 – okraj
AP0721HFE, AP0961HFE		1392	1260	250	250	250	250	250	250	250	250	10-M6	10-M6	∅ 22,2 – spájka	∅ 12,7 – okraj

Kanálová jednotka pre čerstvý vzduch SMMSu

- Kompaktná a ľahká nekapotovaná jednotka
- Line Up až 40 kW
- Teplota nasávaného vzduchu -10 až +46°C
- Pre systémy SMMSu a SMMSe (okrem veľkostí 112 a 128 – výlučne pre systémy SMMSu)

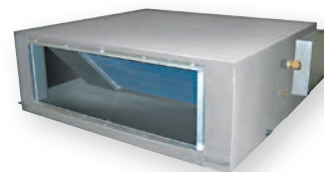

VNÚTORNÁ JEDNOTKA SMMSu		MMD-UP0481HFP-E	MMD-UP0721HFP-E1	MMD-UP0961HFP-E1	MMD-UP1121HFP-E1	MMD-UP1281HFP-E1
Chladiaci výkon	kW ❄️	14,00	22,40	28,00	33,50	40,00
Vykurovací výkon	kW 🔥	8,90	13,90	17,40	20,80	25,20
Prietok vzduchu	m³/h	760/930/1080	1200/1440/1680	1470/1800/2100	1770/2130/2520	2130/2580/3060
Hladina akustického tlaku (low/med/high)	dB(A) ❄️	31/32/35/37/38	33/35/36/37/38	33/35/36/38/39	34/36/37/39/40	35/37/38/40/42
Ø vedenia kvapaliny	mm (palce)	9,5 (3/8)	12,7 (½)	12,7 (½)	12,7 (½)	15,9 (5/8)
Ø vedenia nasávaného plynu	mm (palce)	15,9 (5/8)	22,2 (7/8)	22,2 (7/8)	28,6 (1 1/8)	28,6 (1 1/8)
Ø vedenia kondenzátu	mm	VP25 (25/32)	VP25 (25/32)	VP25 (25/32)	VP25 (25/32)	VP25 (25/32)
Napájanie napätím	V/f + N/Hz	220-240/1/50	220-240/1/50	220-240/1/50	220-240/1/50	220-240/1/50
Elektrický príkon (min./nom./max.)	kW ❄️	0,11	0,16	0,20	0,250	0,330
Externé statické stláčanie	Pa	50/75/100/125/150/175/200	50/75/100/125/150/175/200	50/75/100/125/150/175/200	50/75/100/125/150/175/200	50/75/100/125/150/175/200
Rozmery (VxŠxH)	mm	327 x 1430 x 750	477 x 1430 x 900	477 x 1430 x 900	477 x 1430 x 900	477 x 1430 x 900
Hmotnosť	kg	44	99	99	99	99
Cena	€	3.560,-	7.180,-	7.550,-	8.075,-	8.650,-

PRÍSLUŠENSTVO	POPIS	CENA €
TCB-DP40DFP-E	Čerpadlo kondenzátu	445,-

* Do vypredania zásob.

Všetky voliteľné možnosti ovládania nájdete na strane 169 a nasledujúcich.

Menovité podmienky:

Chladienie: vonkajšia teplota suchého teplomeru 33°C / teplota vlhkého teplomeru 28°C, požadovaná hodnota teploty 18°C

Vykurovanie: vonkajšia teplota suchého teplomeru 0°C / teplota vlhkého teplomeru -2,9°C, požadovaná hodnota teploty 25°C

Vedenie chladienia: dĺžka 7,5 m / výška 0 m

CHLADIACA PREVÁDZKA

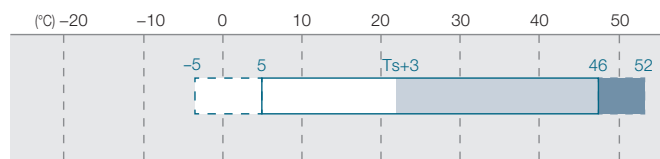

Requires pre-treatment of suction air to be 5°C or higher by the external heater.

Operatable but the adequate cooling performance will not be obtained.

VYKUROVACIA PREVÁDZKA

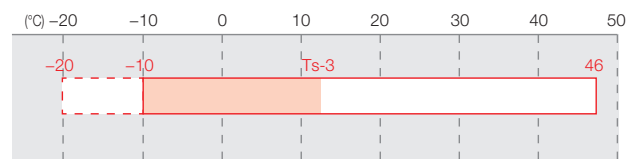

Requires pre-treatment of suction air to be -10°C or higher by the external heater.

KANÁLOVÁ JEDNOTKA PRE ČERSTVÝ VZDUCH SMMSu MMD-UP0481HFP-E

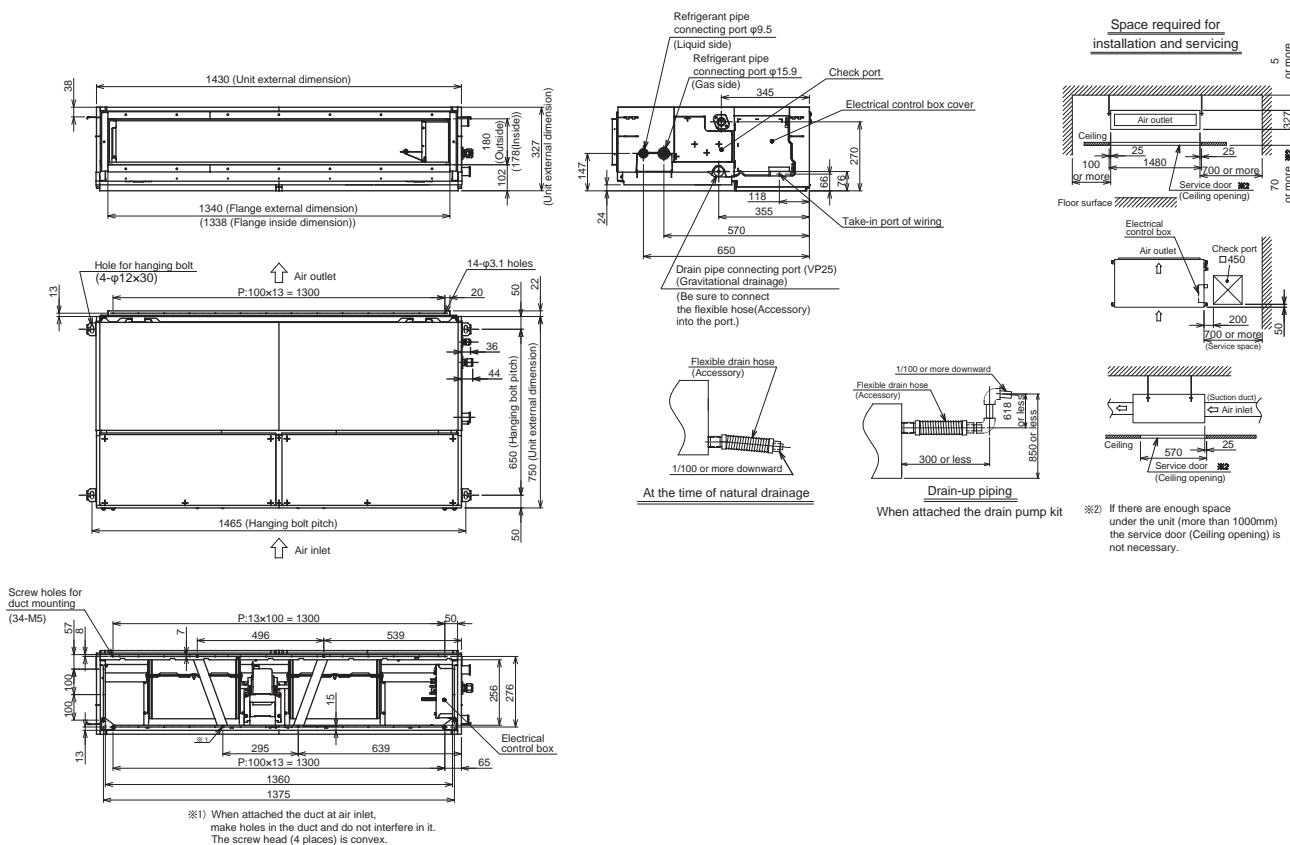

KANÁLOVÁ JEDNOTKA PRE ČERSTVÝ VZDUCH SMMSu MMD-UP0721HFP-E1 / MMD-UP0961HFP-E1 / MMD-UP1121HFP-E1 / MMD-UP1281HFP-E1

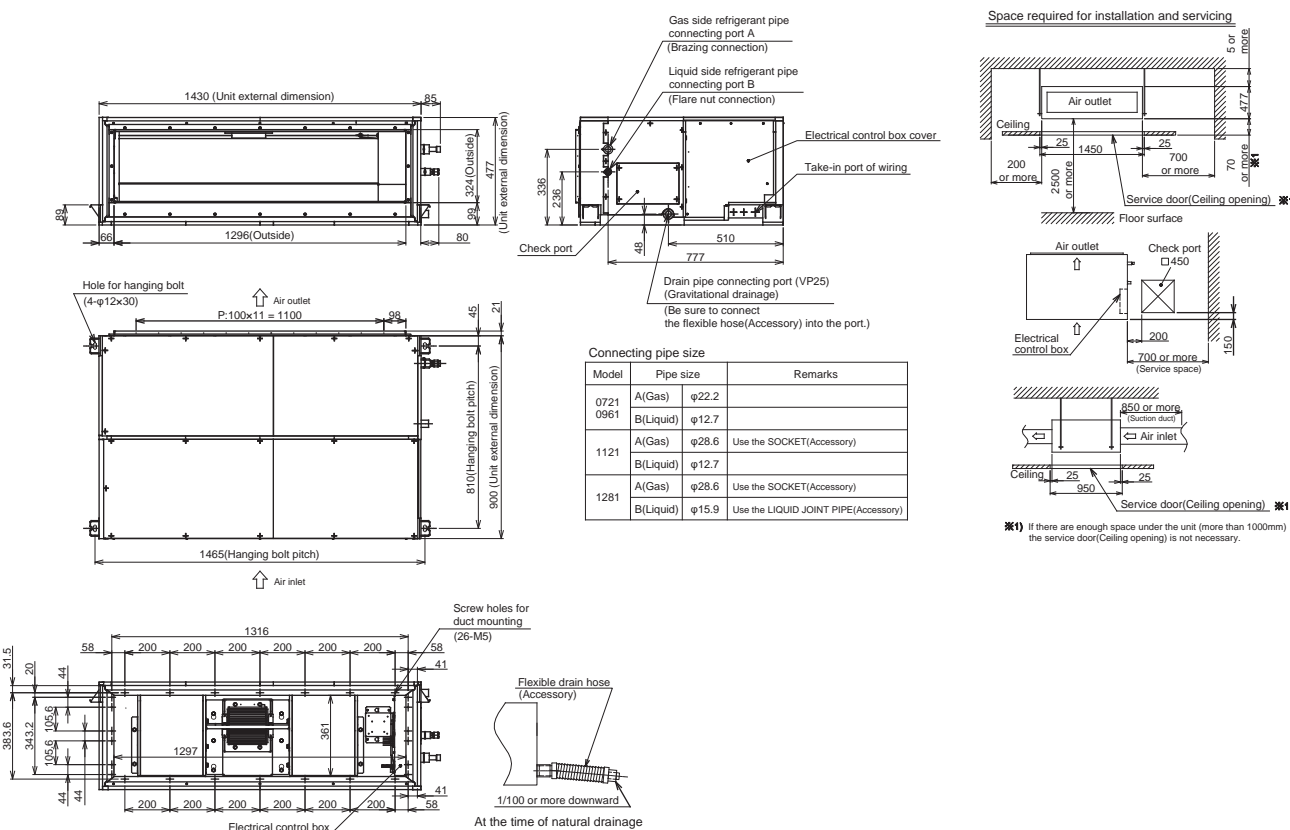



Parapetná jednotka

- Parapetná jednotka Bi-Flow s výstupom vzduchu na 2 stranách a efektom podlahového kúrenia
- Veľmi tichá prevádzka vďaka radiálnemu ventilátoru
- Pre systémy SMMSu a SMMSe



VNÚTORNÁ JEDNOTKA SMMS-u		MML-UP0071NHP-E	MML-UP0091NHP-E	MML-UP0121NHP-E	MML-UP0151NHP-E	MML-UP0181NHP-E
VNÚTORNÁ JEDNOTKA SMMS-e		MML-AP0074NH1-E*			MML-AP0154NH1-E*	MML-AP0184NH1-E*
Chladiaci výkon	kW ❄️	2,20	2,80	3,60	4,50	5,60
Vykurovací výkon	kW 🔥	2,50	3,20	4,00	5,00	6,30
Prietok vzduchu	m³/h	282/366/510	282/366/510	324/804/552	384/468/624	426/528/726
Hladina akustického tlaku (low/med/high)	dB(A) ❄️	26/32/38	26/32/38	29/34/40	31/37/43	34/40/47
Ø vedenia kvapaliny	mm (palce)	6,4 (¼)	6,4 (¼)	6,4 (¼)	6,4 (¼)	6,4 (¼)
Ø vedenia nasávaného plynu	mm (palce)	9,5 (3/8)	9,5 (3/8)	9,5 (3/8)	12,7 (½)	12,7 (½)
Ø vedenia kondenzátu	mm	16	16	16	16	16
Napájanie napätím	V/f + N/Hz	220-240/1/50	220-240/1/50	220-240/1/50	220-240/1/50	220-240/1/50
Elektrický príkon (min./nom./max.)	kW ❄️	0,021	0,021	0,025	0,034	0,052
Rozmery (VxŠxH)	mm	600 x 700 x 220	600 x 700 x 220	600 x 700 x 220	600 x 700 x 220	600 x 700 x 220
Hmotnosť	kg	17	17	17	17	17
Cena	€	1.445,-	1.530,-	1.625,-	1.730,-	1.805,-

PRÍSLUŠENSTVO	POPIS	ZAHRNUTÉ	CENA €
Diaľkové ovládanie	Infračervené diaľkové ovládanie je súčasťou dodávky	✓	

* Do vypredania zásob.

Všetky voliteľné možnosti ovládania nájdete na strane 169 a nasledujúcich.

MML-UP0071NHP-E až MML-UP0181NHP-E / MML-AP0074NH1-E až AP0184NH1-E

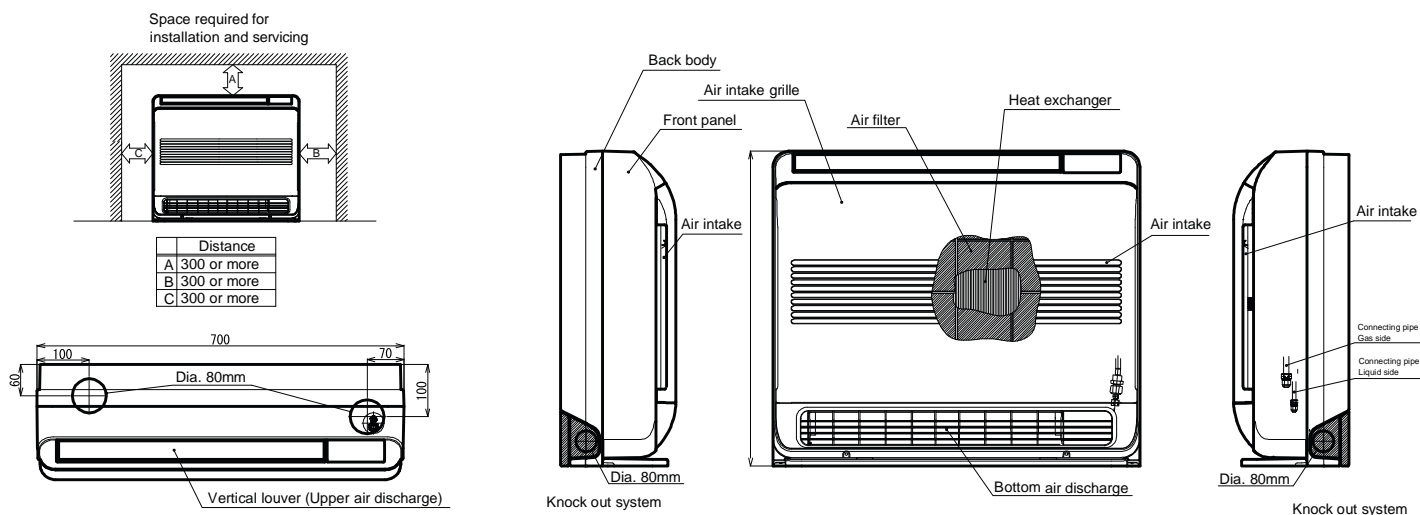

Nekapotovaná parapetná jednotka

- Parapetná jednotka na individuálne zaistenie krytu
- Vďaka kompletnej montáži nemá žiadny vplyv na interiér
- Pre systémy SMMSu a SMMSe



VNÚTORNÁ JEDNOTKA		MML-UP0071BH-E	MML-UP0091BH-E	MML-UP0121BH-E	MML-UP0151BH-E	MML-UP0181BH-E	MML-UP0241BH-E
VNÚTORNÁ JEDNOTKA		MML-AP0074BH1-E*	MML-AP0094BH1-E*		MML-AP0154BH1-E*		MML-AP0244BH1-E*
Chladiaci výkon	kW ❄️	2,20	2,80	3,60	4,50	5,60	7,10
Vykurovací výkon	kW 🔥	2,50	3,20	4,00	5,00	6,30	8,00
Prietok vzduchu	m³/h	300/400/460	300/400/460	300/400/460	460/600/740	490/600/740	640/790/950
Hladina akustického tlaku (low/med/high)	dB(A) ❄️	32/34/36	32/34/36	32/34/36	32/34/36	32/34/36	33/37/42
Ø vedenia kvapaliny	mm (palce)	6,4 (¼)	6,4 (¼)	6,4 (¼)	6,4 (¼)	6,4 (¼)	9,5 (3/8)
Ø vedenia nasávaného plynu	mm (palce)	9,5 (3/8)	9,5 (3/8)	9,5 (3/8)	12,7 (½)	12,7 (½)	15,9 (5/8)
Ø vedenia kondenzátu	mm	VP20 (20/26)	VP20 (20/26)	VP20 (20/26)	VP20 (20/26)	VP20 (20/26)	VP20 (20/26)
Napájanie napätím	V/f + N/Hz	220-240/1/50	220-240/1/50	220-240/1/50	220-240/1/50	220-240/1/50	220-240/1/50
Elektrický príkon (min./nom./max.)	kW ❄️	0,056	0,056	0,056	0,090	0,090	0,095
Rozmery (VxŠxH)	mm	600 x 745 x 220	600 x 745 x 220	600 x 745 x 220	600 x 1045 x 220	600 x 1045 x 220	600 x 1045 x 220
Hmotnosť	kg	21	21	21	29	29	29
Cena	€	1.820,-	1.840,-	1.900,-	1.935,-	1.955,-	2.010,-

* Do vypredania zásob.

Všetky voliteľné možnosti ovládania nájdete na strane 169 a nasledujúcich.

MML-UP0071BH-E až MML-UP0241BH-E / MML-AP0074BH1-E až AP0244BH1-E

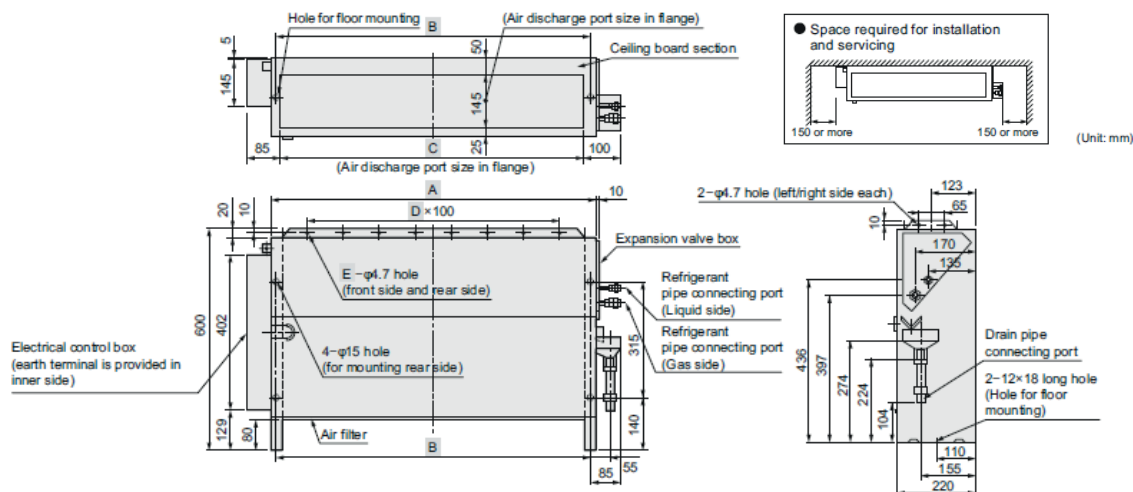

Stojanová jednotka

- Výpust vzduchu je variabilný smerom dopredu alebo nahor
- Voliteľná doska pre externé riadenie, alarmy a hlásenia
- Výrez s krytom na štandardné diaľkové ovládanie
- Nejde o skladový tovar – dodacia lehota na zákazku

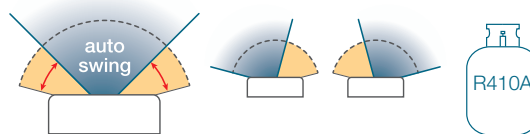

VNÚTORNÁ JEDNOTKA		MMF-UP0151H-E	MMF-UP0181H-E	MMF-UP0241H-E	MMF-UP0271H-E	MMF-UP0361H-E	MMF-UP0481H-E	MMF-UP0561H-E
Chladiaci výkon	kW ❄️	4,50	5,60	7,10	8,00	11,20	14,00	16,00
Vykurovací výkon	kW 🔥	5,00	6,30	8,00	9,00	12,50	16,00	18,00
Prietok vzduchu	m³/h	660/780/900	660/780/900	840/990/1200	840/990/1200	1380/1620/1920	1560/1730/2160	1560/1730/2160
Hladina akustického tlaku (low/med/high)	dB(A) ❄️	37/42/46	37/42/46	39/45/49	39/45/49	41/46/51	44/49/54	44/49/54
Ø vedenia kvapaliny	mm (palce)	6,4 (¼)	6,4 (¼)	9,5 (3/8)	9,5 (3/8)	9,5 (3/8)	9,5 (3/8)	9,5 (3/8)
Ø vedenia nasávaného plynu	mm (palce)	12,7 (½)	12,7 (½)	15,9 (5/8)	15,9 (5/8)	15,9 (5/8)	15,9 (5/8)	15,9 (5/8)
Ø vedenia kondenzátu	mm	VP20 (20/26)	VP20 (20/26)	VP20 (20/26)	VP20 (20/26)	VP20 (20/26)	VP20 (20/26)	VP20 (20/26)
Napájanie napätím	V/f + N/Hz	220-240/1/50	220-240/1/50	220-240/1/50	220-240/1/50	220-240/1/50	220-240/1/50	220-240/1/50
Elektrický príkon (min./nom./max.)	kW ❄️	0,055	0,055	0,089	0,089	0,135	0,160	0,160
Rozmery (VxŠxH)	mm	1750 x 600 x 210	1750 x 600 x 210	1750 x 600 x 210	1750 x 600 x 210	1750 x 600 x 390	1750 x 600 x 390	1750 x 600 x 390
Hmotnosť	kg	46	46	47	47	62	62	62
Cena	€	2.665,-	2.705,-	2.820,-	2.835,-	3.050,-	3.070,-	3.095,-

Všetky voliteľné možnosti ovládania nájdete na strane 169 a nasledujúcich.

MMF-UP0151H-E až UP0561H-E

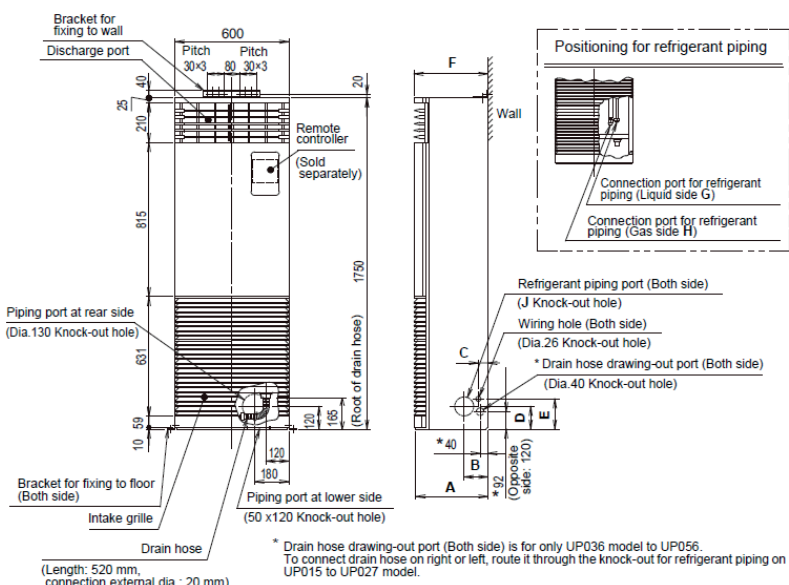

Space required for installation and maintenance

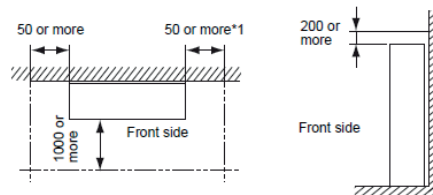

Vetracia sada pre jednotky na reguláciu teploty odvádzaného vzduchu

- Na reguláciu teploty odpadového vzduchu, prípadne vzduchu v miestnosti
- Vetracia sada pre jednotky pozostáva z rozvádzača, PMV sady a všetkých potrebných snímačov
- Použiteľné v kombinácii s vetracími zariadeniami a vzduchovými clonami
- Obsahuje káblové diaľkové ovládanie (len vo variante Master)



PRÍSLUŠENSTVO	POPIS	ROZMERY (V × Š × H) (MM)	HMOTNOSŤ (KG)	CENA €
MM-DXC010	Riadiaca jednotka (master)	400 x 300 x 150	7,6	1.105,-
MM-DXC012	Riadiaca jednotka (follower)	400 x 300 x 150	8,0	855,-
MM-DXV080	Súprava ventilu do 8 kW			590,-
MM-DXV140	Súprava ventilu do 14 kW			590,-
MM-DXV280	Súprava ventilu do 28 kW			590,-

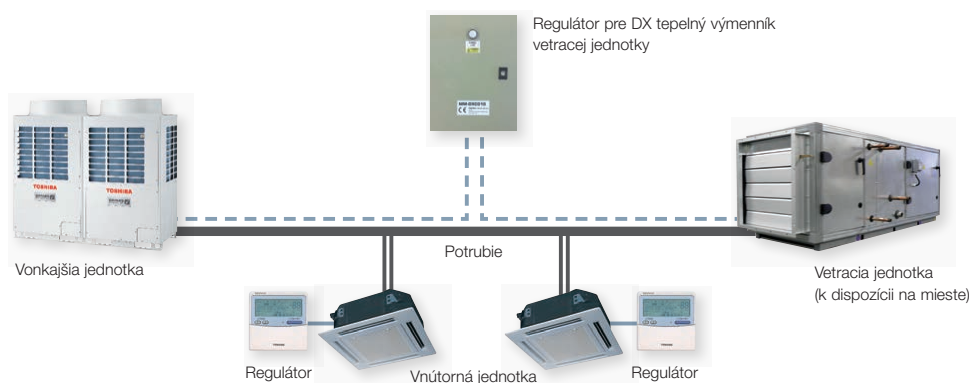

Vetracia sada pre jednotky na ovládanie výkonu signálom 0 – 10 V

- Na reguláciu teploty privádzaného vzduchu
- Vetracia sada pre jednotky pozostáva z rozvádzača, PMV sady a všetkých potrebných snímačov
- Použiteľné v kombinácii s vetracími zariadeniami a vzduchovými clonami
- Káblové diaľkové ovládanie je potrebné len na uvedenie do prevádzky (nie je súčasťou dodávky)
- Kompatibilné s vonkajšími jednotkami SMMSe s výkonom 8 a 10 HP
- Riešenie 1:1 – bez možnosti pripojenia ďalších vnútorných jednotiek
- Na reguláciu vetrania je potrebný signál 0 – 10 V



PRÍSLUŠENSTVO	POPIS	ROZMERY (V × Š × H) (MM)	HMOTNOSŤ (KG)	CENA €
RBC-DXC031	Riadiaca jednotka na ovládanie výkonu pomocou signálu 0 – 10 V	400 x 300 x 150		1.385,-
MM-DXV141	Súprava ventilu na 11,2 kW, 14,0 kW a 16,0 kW			335,-
MM-DXV281	Súprava ventilu na 22,4 kW a 28,0 kW			335,-

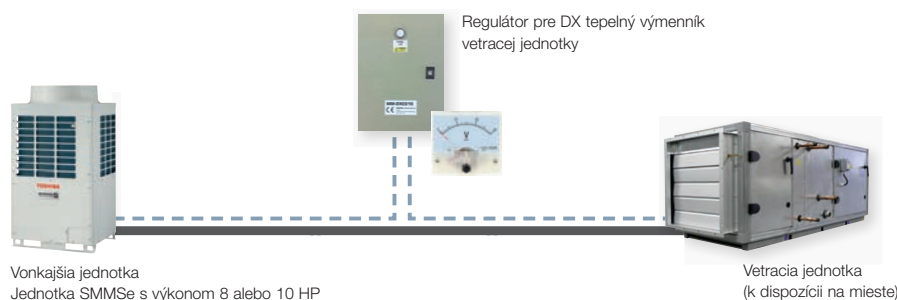

Nové vetracie sady pre jednotky TOSHIBA k dispozícii od JESENE 2022.

VETRACIA SADA PRE JEDNOTKY NA REGULACIU TEPLoty ODVÁDZANÉHO VZDUCHU

Možnosť kombinovania s jednotkami: MiNi SMMS Single Fan, MiNi SMMSe; SMMSe, SHRMe
Výkony a kombinácie

RIADIACA JEDNOTKA		PMV SÚPRAVA VENTILU				NOM. VÝKON (kW)		PRIETOK VZDUCHU (m ³ /h)	OBJEM DX REGISTRA (dm ³)
VÝKON (HP)	MM-DXC010	MM-DXC012	MM-DXV080	MM-DXV140	MM-DXV280	CHLADENIE	VYKUROVANIE	ŠTAND.	MIN. – ŠTAND. – MAX.
2	1		1			5,60	6,30	900	0,85/1,00/1,15
2,5	1		1			7,10	8,00	1125	1,06/1,25/1,44
3	1		1			8,00	9,00	1320	1,27/1,50/1,72
4	1			1		11,20	12,50	1600	1,70/2,00/2,30
5	1			1		14,00	16,00	2100	2,12/2,50/2,87
6	1			1		16,00	18,00	2800	2,55/3,00/3,45
8	1				1	22,40	25,00	3600	3,40/4,00/4,60
10	1				1	28,00	31,50	4200	4,25/5,00/5,75
12	1	1		2		33,50	37,50	5600	5,10/6,00/6,90
14	1	1		1	1	40,00	45,00	6400	5,95/7,00/8,05
16	1	1			2	45,00	50,00	7200	6,80/8,00/9,20
18	1	1			2	50,40	56,00	7800	7,65/9,00/10,35
20	1	1			2	56,00	63,00	8400	8,50/10,00/11,50
22	1	2		1	2	61,50	64,00	10 000	9,35/11,00/12,65
24	1	2			3	67,00	75,00	10 800	10,20/12,00/13,80
26	1	2			3	73,50	82,50	11 400	11,05/13,00/14,95
28	1	2			3	78,50	87,50	12 000	11,90/14,00/16,10
30	1	2			2	85,00	95,00	12 600	12,75/15,00/17,25
32	1	3			4	90,00	100,00	14 400	13,60/16,00/18,40
34	1	3			4	95,40	106,50	15 000	14,45/17,00/19,55
36	1	3			4	101,00	113,00	15 600	15,30/18,00/20,70
38	1	3			4	106,50	114,00	16 200	16,15/19,00/21,85
40	1	4			4	112,00	126,00	16 800	17,00/20,00/23,00
42	1	4			5	117,50	127,00	18 600	17,85/21,00/24,15
44	1	4			5	123,00	128,00	19 200	18,70/22,00/25,30
46	1	4			5	130,00	145,00	19 800	19,55/23,00/26,45
48	1	4			5	135,00	150,00	20 400	20,40/24,00/27,60
50	1	4			5	140,40	156,00	21 000	21,25/25,00/28,75
52	1	4			6	146,00	163,00	22 800	22,10/26,00/29,90
54	1	5			6	151,50	164,00	23 400	22,95/27,00/31,05
56	1	5			6	157,00	176,00	24 000	23,80/28,00/32,20
58	1	5			6	162,50	177,00	24 600	24,65/29,00/33,35
60	1	5			6	168,00	178,00	25 200	25,50/30,00/34,50

VETRACIA SADA PRE JEDNOTKY NA OVLÁDANIE VÝKONU SIGNÁLOM 0 – 10 V

Možnosť kombinovania s jednotkami: exkluzívne SMMSe MMY-MAP0806HT8P-E a MMY-MAP1006HT8P-E
Výkony a kombinácie

VÝKON	RIADIACA JEDNOTKA	PMV SÚPRAVA VENTILU		NOM. VÝKON (kW)		PRIETOK VZDUCHU (m ³ /h)	OBJEM DX REGISTRA (dm ³)
VÝKON (HP)	RBC-DXC031	MM-DXV141	MM-DXV281	CHLADENIE	VYKUROVANIE	ŠTAND.	MIN. – ŠTAND. – MAX.
6	1	1		16,00	18,00	3300	1,70/-/3,20
8	1		1	22,40	25,00	4300	3,00/-/4,20
10	1		1	28,00	31,50	5000	3,00/-/5,40

Podmienky merania nominálneho výkonu CHLADENIA: vnútorná teplota suchého teplomeru +27°C / teplota vlhkého teplomeru 19°C, vonkajšia teplota suchého teplomeru +35°C, pri štandardnom prietoku vzduchu.

Podmienky merania nominálneho výkonu VYKUROVANIA: vnútorná teplota suchého teplomeru +20°C, vonkajšia teplota suchého teplomeru +7°C / teplota vlhkého teplomeru 6°C, pri štandardnom prietoku vzduchu.

Výkon SHRMe je uvedený ako nominálny pre chladenie a maximálny pre vykurovanie.

Štandardný prietok vzduchu je orientačná hodnota. Podľa požadovaného výkonu by sa mala vybrať PMV súprava ventilov.

Vykurovací a chladiaci výkon sú orientačné hodnoty. Individuálny dizajn vetracej jednotky a DX tepelného výmenníka má vplyv na skutočný výkon systému.

Hraničné hodnoty použitia a prípustné vzduchové podmienky sú uvedené v návode na inštaláciu.

Objem rúry DX tepelného výmenníka sa musí dimenzovať podľa návodu na inštaláciu; prekročenia/pokles o +/- 10 % sú prípustné.

Vetracie systémy so spätným získavaním tepla

- Krížový tepelný výmenník vzduch-vzduch na samostatnú prevádzku
- Spätné získavanie až 75 % energie
- Voliteľná doska pre externé riadenie, alarmy a hlásenia

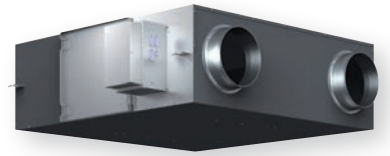

VNÚTORNÁ JEDNOTKA		VN-M150HE	VN-M250HE	VN-M350HE	VN-M500HE	VN-M650HE	VN-M800HE	VN-M1000HE1	VN-M1500HE1	VN-M2000HE1
Napájanie napätím	Vf + N/Hz	220-240/1/50	220-240/1/50	220-240/1/50	220-240/1/50	220-240/1/50	220-240/1/50	220-240/1/50	220-240/1/50	220-240/1/50
Elektrický príkon režimu tepelného výmenníka (min./nom./max.)	W	42/-/78	52/-/138	82/-/182	128/-/238	178/-/290	286/-/383	220/-/396	310/-/590	440/-/792
Prietok vzduchu (min./nom./max.)	m³/h	110/150/150	155/250/250	210/350/350	390/500/500	520/650/650	700/800/800	700/1000/1000	1200/1500/1500	1400/2000/2000
Externé statické stláčanie	Pa	47 - 102	28 - 98	65 - 125	62 - 150	61 - 107	76 - 158	70 - 105	80 - 140	70 - 105
Hladina akustického tlaku (low/med/high)	dB(A) ❄️	20/25,5/28	21/27/30	27/32/35	26/31/34	31/34/36	33,5/37/38,5	34,5/39,5/40,5	36/40/41,5	36,5/41,5/42,5
Hladina akustického tlaku (low/med/high)	dB(A) 🔥	20/25,5/28	21/27/30	27/32/35	26/31/34	31/34/36	33,5/37/38,5	33,0/37,0/38,0	36,0/40,0/41,0	36,5/40,5/41,5
Účinnosť výmeny teploty (min./nom./max.)	%	81,5/-/83,0	78,0/-/81,5	74,5/-/79,5	76,5/-/78,0	75,0/-/76,5	76,5/-/77,5	73,5/-/77,0	76,5/-/79,0	73,5/-/77,5
Účinnosť výmeny entalpie (min./nom./max.)	% 🔥	74,5/-/76,0	70,0/-/74,0	65,0/-/71,5	72,0/-/73,5	69,5/-/71,5	71,0/-/71,5	68,5/-/71,5	71,0/-/73,5	68,5/-/72,0
Účinnosť výmeny entalpie (min./nom./max.)	% ❄️	69,5/-/71,0	65,0/-/69,0	60,5/-/67,0	64,5/-/66,5	61,5/-/64,0	64,0/-/65,5	60,5/-/64,5	64,0/-/67,0	60,5/-/65,5
Rozmery (VxŠxH)	mm	290 x 900 x 900	290 x 900 x 900	290 x 900 x 900	350 x 1140 x 1140	350 x 1140 x 1140	400 x 1189 x 1189	400 x 1189 x 1189	810 x 1189 x 1189	810 x 1189 x 1189
Vzduchové prípojky Ø	mm	100	150	150	200	200	250	250	250	250
Hmotnosť	kg	36	36	38	53	53	70	62	126	126
Cena	€	2.125,-	2.175,-	2.330,-	2.975,-	3.540,-	4.110,-	4.670,-	7.765,-	8.960,-

PRÍSLUŠENSTVO	POPIS	CENA €
NRC-01HE	Káblové diaľkové ovládanie	145,-
NRB-1HE	Adaptér pre digitálne funkcie prepínania: ON/OFF, Bypass, Low/High (not for M1000HE1, M1500HE1, M2000HE1 & SMMSu)	145,-
TCB-PCUC2E	Riadiaca doska na externé ovládanie, alarmy a hlásenia	185,-

Všetky voliteľné možnosti ovládania nájdete na strane 169 a nasledujúcich.

Stupeň účinnosti filtra: 82 %

Vonkajšia teplota: -15°C ~ 43°C, relatívna vlhkosť vzduchu 80 % alebo menej

Okolité teplota jednotky: -10°C ~ +40°C, relatívna vlhkosť vzduchu 80 % alebo menej

Teplota odpadového vzduchu: +5°C ~ +40°C, relatívna vlhkosť vzduchu 80 % alebo menej

Keď teplota vonkajšieho vzduchu klesne pod -10°C, jednotka sa prepne do režimu „Cold Operation“ (prerušenie prívodu vonkajšieho vzduchu/režim bypass).

Jednotka sa nemôže prevádzkovať pri teplote nižšej ako -15°C.

Ventilátor na prívod vzduchu sa zastaví, je možné naprogramovať aj zastavenie ventilátora na odpadový vzduch.

VETRACIE SYSTÉMY SO SPÄTNÝM ZÍSKAVANÍM TEPLA VN-M150HE AŽ M350HE

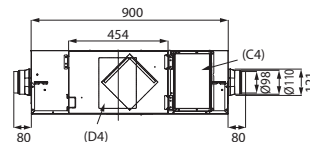
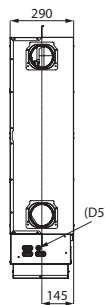
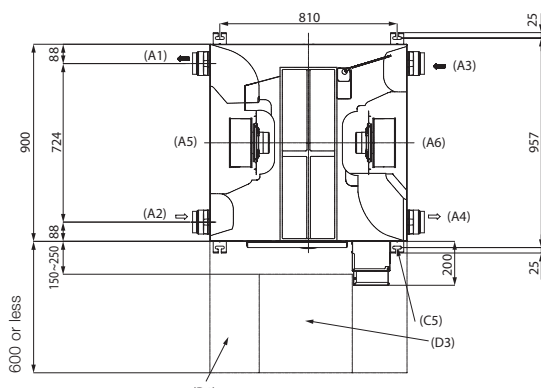

Unit: mm

Veľkosť kanála (menovitý priemer): Ø 100 (M150HE)

Veľkosť kanála (menovitý priemer): Ø 150 (M250HE, M350HE)

VN-M500HE, M650HE

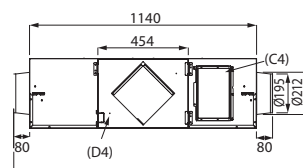
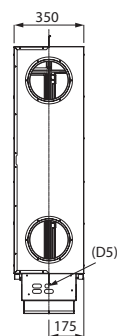
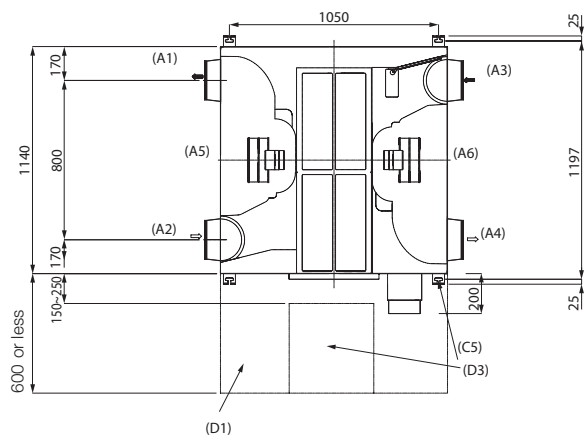

- (A1) FOL (Exhaust air)
- (A2) AUL (Outside air)
- (A3) ABL (Exhaust air)
- (A4) ZUL (Supply air)
- (A5) Outside
- (A6) Inside

channel size (nominal diameter):
Ø 200

Unit: mm

VN-M800HE, M1000HE1

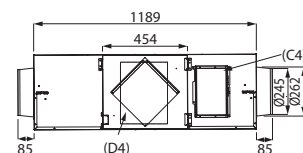
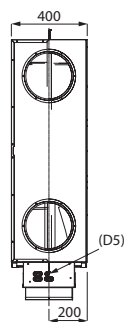
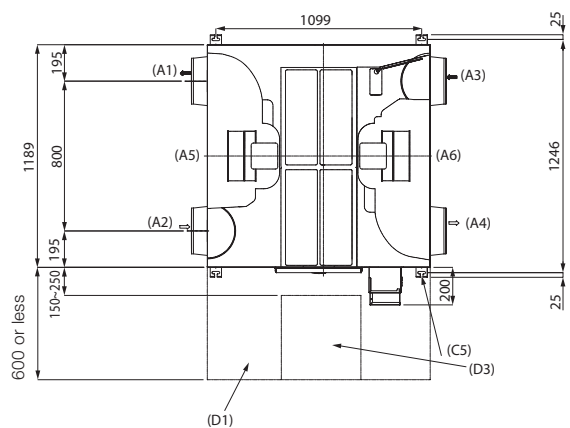

- (C4) Ground wire connection
- (C5) 4-13 x 30 Oval opening (Suspension lug)
- (D1) Filters, motors, fans, Maintenance compartment for heat exchanger
- (D3) Inspection opening min. 450 x 450
- (D4) Connection diagram
- (D5) Input for power connection

channel size (nominal diameter):
Ø 250

Unit: mm

VN-M1500HE1, M2000HE1

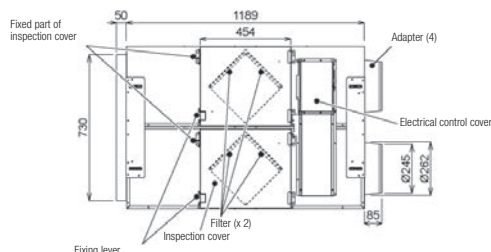
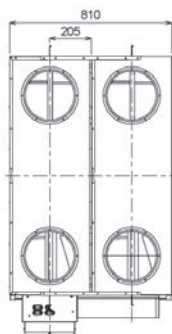
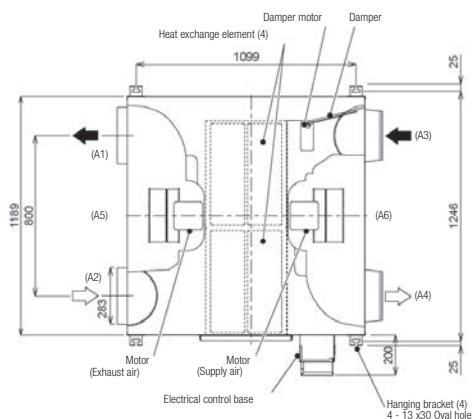

- (A1) FOL (Exhaust air)
- (A2) AUL (Outside air)
- (A3) ABL (Exhaust air)
- (A4) ZUL (Supply air)
- (A5) Outside
- (A6) Inside

Unit: mm

Vetracie systémy so spätným získavaním tepla s tepelným výmenníkom s priamym odparovaním a zvlhčovačom

- Krížový tepelný výmenník vzduch-vzduch s DX registrom na vykurovanie + chladenie
- Spätné získavanie až 75 % energie
- Nejde o skladový tovar – dodacia lehota na zákazku
- Pre systémy SMMSu a SMMSe



VNÚTORNÁ JEDNOTKA		MMD-VN502HEX1E	MMD-VN802HEX1E	MMD-VN1002HEX1E	MMD-VNK502HEX1E	MMD-VNK802HEX1E	MMD-VNK1002HEX1E
Chladiaci výkon	kW ❄️	4,10	6,56	8,25	4,10	6,56	8,25
Vykurovací výkon	kW 🔥	5,53	8,61	10,92	5,53	8,61	10,92
Napájanie napätím	V/f + N/Hz	220-240/1/50	220-240/1/50	220-240/1/50	220-240/1/50	220-240/1/50	220-240/1/50
Účinnosť výmeny teploty (min./nom./max.)	%	70,5/-/71,5	70/-/72,5	65,5/-/67,5	70,5/-/71,5	70/-/72,5	65,5/-/67,5
Účinnosť výmeny entalpie (min./nom./max.)	% ❄️	56,5/-/57,5	56,0/-/59,0	52,0/-/54,0	56,5/-/57,5	56,0/-/59,0	52,0/-/54,5
Účinnosť výmeny entalpie (min./nom./max.)	% 🔥	68,5/-/69,0	70,0/-/73,0	66,0/-/68,5	68,5/-/69,0	70,0/-/73,0	66,0/-/68,5
Elektrický príkon režimu tepelného výmenníka (min./nom./max.)	W	235/280/300	335/465/505	485/545/550	240/285/305	350/485/530	520/565/575
Prevádzkový prúd	A 🔥	1,03/1,24/1,33	1,54/2,14/2,37	2,31/2,51/2,56	1,03/1,24/1,33	1,54/2,14/2,37	2,31/2,51/2,56
Prevádzkový prúd	A ❄️	1,03/1,24/1,33	1,54/2,14/2,37	2,31/2,51/2,56	1,03/1,24/1,33	1,54/2,14/2,37	2,31/2,51/2,56
Prietok vzduchu (min./nom./max.)	m³/h	440/500/500	640/800/800	820/950/950	440/500/500	640/800/800	820/950/950
Externé statické stláčanie	Pa	105 - 120	100 - 120	105 - 135	85 - 95	85 - 105	90 - 115
Limit prietoku vzduchu	m³/h	440 - 500	640 - 800	820 - 950	440 - 500	640 - 800	820 - 950
Výkon zvlhčovania	kg/h	3,0	5,0	6,0	3,0	5,0	6,0
Tlak vody pri zvlhčovaní	bar	0,2 - 4,9	0,2 - 4,9	0,2 - 4,9	0,2 - 4,9	0,2 - 4,9	0,2 - 4,9
Hladina akustického tlaku (low/med/high)	dB(A) 🔥	34,5/36,5/37,5	38/40/41	40/42/43	33,5/35,5/36,5	38/39/40	39/41/42
Hladina akustického tlaku (low/med/high)	dB(A) ❄️	34,5/36,5/37,5	38/40/41	40/42/43	33,5/35,5/36,5	38/39/40	39/41/42
Ø vedenia kvapaliny	mm (palce)	6,4 (¼)	6,4 (¼)	6,4 (¼)	6,4 (¼)	6,4 (¼)	6,4 (¼)
Ø vedenia nasávaného plynu	mm (palce)	9,5 (3/8)	12,7 (½)	12,7 (½)	9,5 (3/8)	12,7 (½)	12,7 (½)
Ø vedenia kondenzátu	mm	25	25	25	25	25	25
Prípojka vody	Palce	1/2	1/2	1/2	1/2	1/2	1/2
Rozmery (VxŠxH)	mm	430 x 1140 x 1690	430 x 1189 x 1739	430 x 1189 x 1739	430 x 1140 x 1690	430 x 1189 x 1739	430 x 1189 x 1739
Vzduchové prípojky Ø	mm	200	250	250	200	250	250
Hmotnosť	kg	84	100	101	91	111	112
Cena	€	5.365,-	6.440,-	7.505,-	7.135,-	9.595,-	11.115,-

PRÍSLUŠENSTVO	POPIS	CENA €
NRC-01HE	Káblové diaľkové ovládanie	145,-
TCB-DP31HEXE	Čerpadlo kondenzátu pre všetky vetracie systémy	850,-
NRB-1HE	Adaptér pre digitálne funkcie prepínania: ON/OFF, Bypass, Low/High (not for M1000HE1, M1500HE1, M2000HE1 & SMMSu)	145,-

Všetky voliteľné možnosti ovládania nájdete na strane 169 a nasledujúcich.

Stupeň účinnosti filtra: 82 %

Vonkajšia teplota: -15°C ~ 43°C, relatívna vlhkosť vzduchu 80 % alebo menej

Okolité teplota jednotky: -10°C ~ +40°C, relatívna vlhkosť vzduchu 80 % alebo menej

Teplota odpadového vzduchu: +5°C ~ +40°C, relatívna vlhkosť vzduchu 80 % alebo menej

Keď teplota vonkajšieho vzduchu klesne pod -10°C, jednotka sa prepne do režimu „Cold Operation“ (prerušenie prívodu vonkajšieho vzduchu / režim bypass).

Jednotka sa nemôže prevádzkovať pri teplote nižšej ako -15°C.

Ventilátor na prívod vzduchu sa zastaví, je možné naprogramovať aj zastavenie ventilátora na odpadový vzduch.

VETRACIE SYSTÉMY SO SPÄTNÝM ZÍSKAVANÍM TEPLA
A TEPELNÝM VÝMENNÍKOM S PRIAMYM ODPAROVANÍM
(SO ZVLHČOVANÍM VZDUCHU) MMD-VN(K)502HEX1E

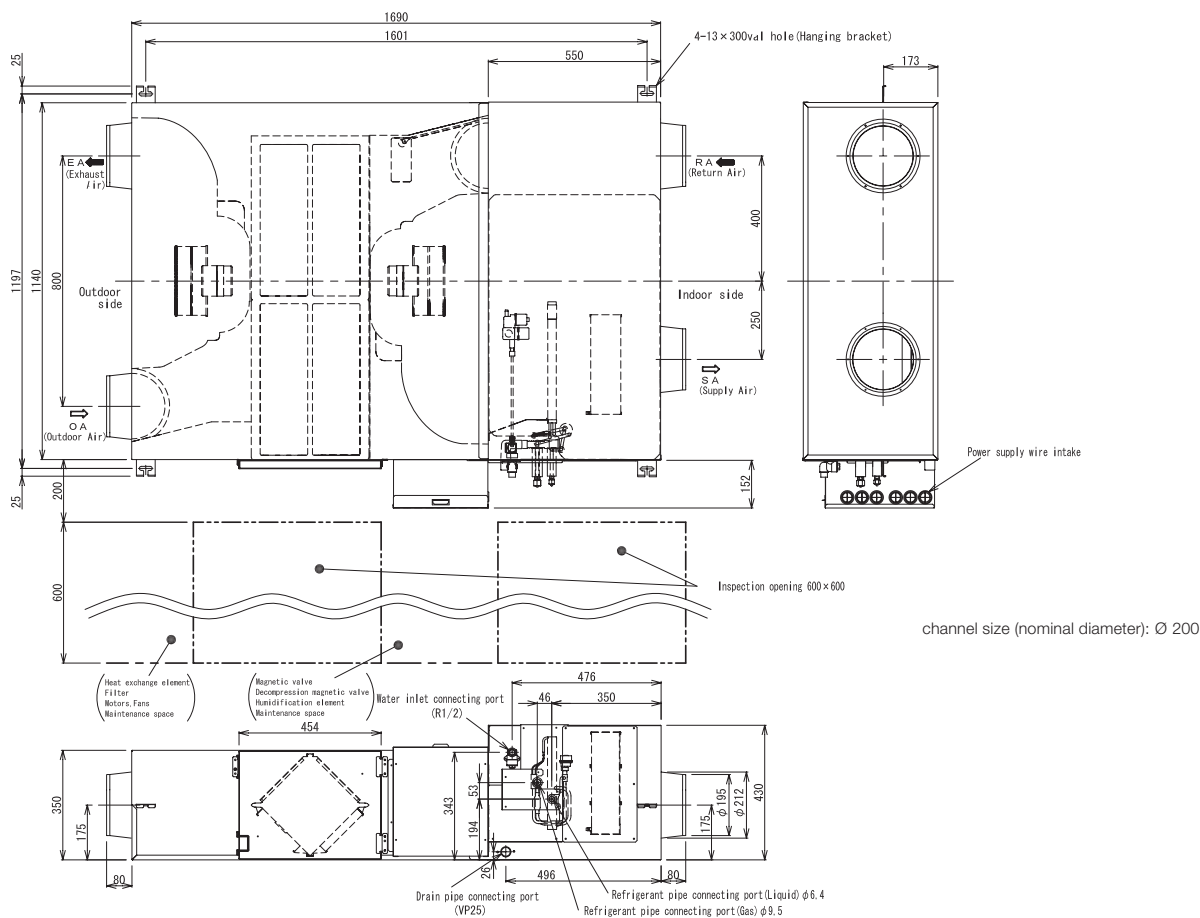

MMD-VN(K)802HEX1E A MMD-VN(K)1002HEX1E

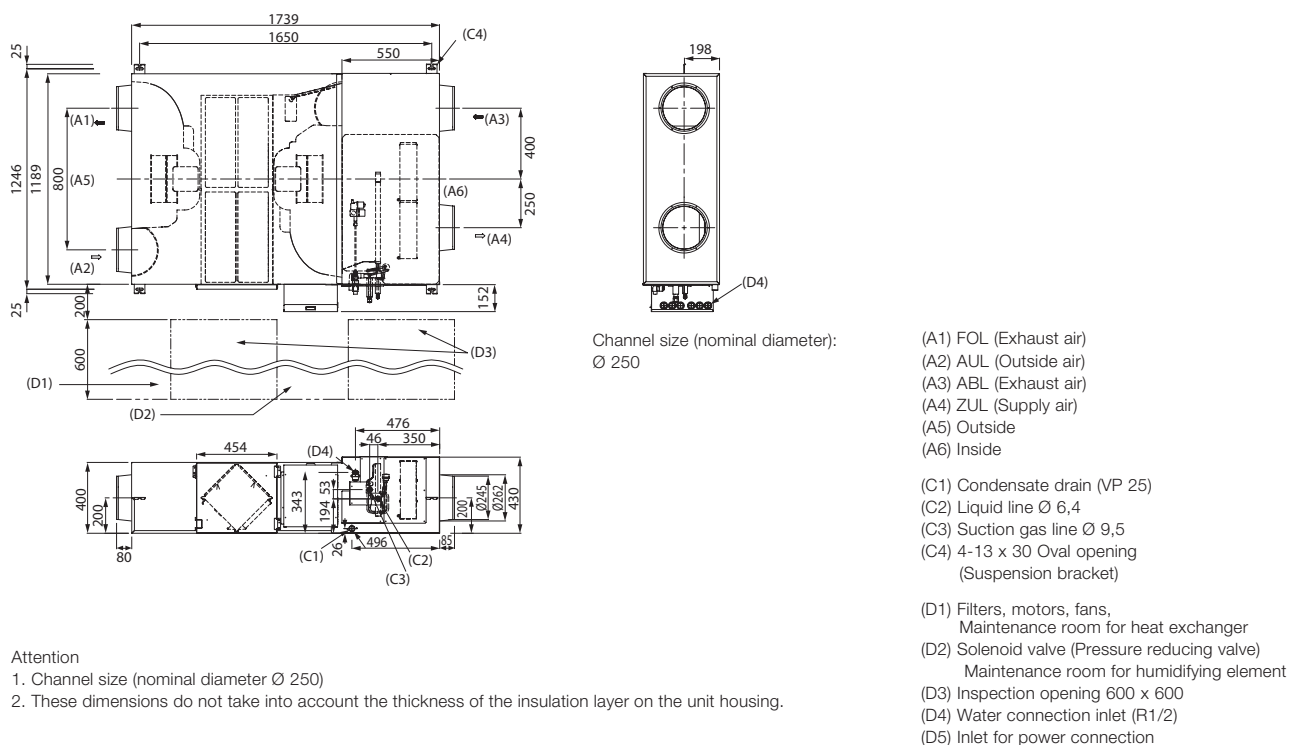

Modul teplej vody MT (2- a 3-rúrkový)

- Účinná príprava teplej vody na vykurovanie miestnosti + príprava úžitkovej vody
- Príprava teplej vody do teploty +50°C
- Kompatibilné s vonkajšími jednotkami SMMS-e a SHRM-e, max. 50 % celkového výkonu



VNÚTORNÁ JEDNOTKA SMMSu			MMW-UP0271LQ-E	MMW-UP0561LQ-E
VNÚTORNÁ JEDNOTKA SMMS-e			MMW-AP0271LQ-E*	MMW-AP0561LQ-E*
Vykurovací výkon	kW	☀	8,00	16,00
Elektrický príkon (min./nom./max.)	kW	☀	0,014	0,014
Prevádzkový prúd	A	☀	0,08	0,08
Hladina akustického tlaku (low/med/high)	dB(A)	☀	25,0	27,0
Prietok vody (štandardne)	m³/h		1,37	2,75
Prietok vody (min.)	m³/h		1,17	2,33
Pokles tlaku (štandardný prietok vody)	bar		0,40	0,44
Prevádzkový rozsah, vnútri, DB (min. – max.)	°C		+5 / +32	+5 / +32
Prevádzkový rozsah, SMMS-e, von, DB (min. – max.)	°C		-25 / +21	-25 / +21
Prevádzkový rozsah, SMMS-e, von, WB (min. – max.)	°C		-25 / +19	-25 / +19
Prevádzkový rozsah, SHRM-e, von, DB (min. – max.)	°C		-25 / +40	-25 / +40
Prevádzkový rozsah, SHRM-e, von, WB (min. – max.)	°C		-25 / +28	-25 / +28
Prevádzkový rozsah prítoku vody (min. – max.)	°C		+15 / +45	+15 / +45
Prevádzkový rozsah výtoku vody (min. – max.)	°C		+25 / +50	+25 / +50
Prípojka vody	Palce		1 ¼	1 ¼
Ø vedenia kvapaliny	mm (palce)		9,5 (3/8)	9,5 (3/8)
Ø vedenia nasávaného plynu	mm (palce)		15,9 (5/8)	15,9 (5/8)
Ø vedenia kondenzátu	mm		25	25
Napájanie napätím	V/f + N/Hz		220-240/1/50	220-240/1/50
Rozmery (VxŠxH)	mm		580 x 400 x 250	580 x 400 x 250
Hmotnosť	kg		17,80	20,30
Cena	€		4.040,-	4.155,-

* Do vypredania zásob.

Menovité podmienky: Prívádzaná teplota tepelného výmenníka 30°C, výstupná teplota 35°C, vonkajšia teplota suchého teplomeru 7°C / teplota vlhkého teplomeru 6°C

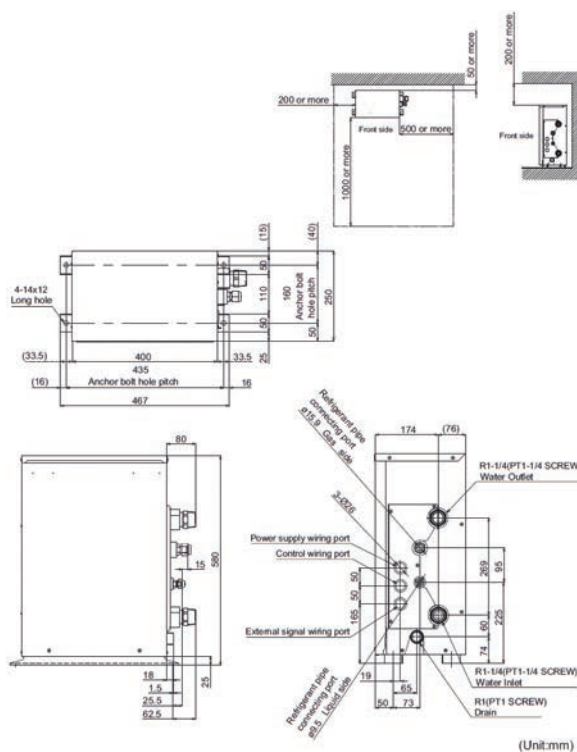

Modul teplej vody HT (3-rúrkový)

- Účinná príprava teplej vody na vykurovanie miestnosti + príprava úžitkovej vody
- Príprava teplej vody do +82°C s použitím kaskádového zapojenia
- Kompatibilné s vonkajšími jednotkami SHRMe



VNÚTORNÁ JEDNOTKA		MMW-AP0481CHQ-E	
Vykurovací výkon	kW	☀	14,00
Elektrický príkon (min./nom./max.)	kW	☀	- / - / 4,15
Hladina akustického tlaku (low/med/high)	dB(A)	☀	44,0
Prietok vody (štandardne)	m³/h		2,40
Prietok vody (min.)	m³/h		2,00
Pokles tlaku (štandardný prietok vody)	bar		0,15
Prevádzkový rozsah, SHRMe, von, DB (min. – max.)	°C		-25 / +40
Prevádzkový rozsah, SHRMe, von, WB (min. – max.)	°C		-25 / +28
Prevádzkový rozsah výtoku vody (min. – max.)	°C		+50 / +82
Prípojka vody	Palce		1 ¼
Ø vedenia kvapaliny	mm (palce)		9,5 (3/8)
Ø vedenia nasávaného plynu	mm (palce)		15,9 (5/8)
Ø vedenia kondenzátu	mm		15
Prevádzkový prúd (max.)	A		17,50
Napájanie napätím	V/f + N/Hz		220-240/1/50
Odporúčané poistky	A		20
Kaskáda chladiaceho prostriedku			R134a
Kaskáda objemu náplne	kg		2,1
Rozmery (VxŠxH)	mm		700 x 900 x 320
Hmotnosť	kg		100
Cena	€		9.785,-

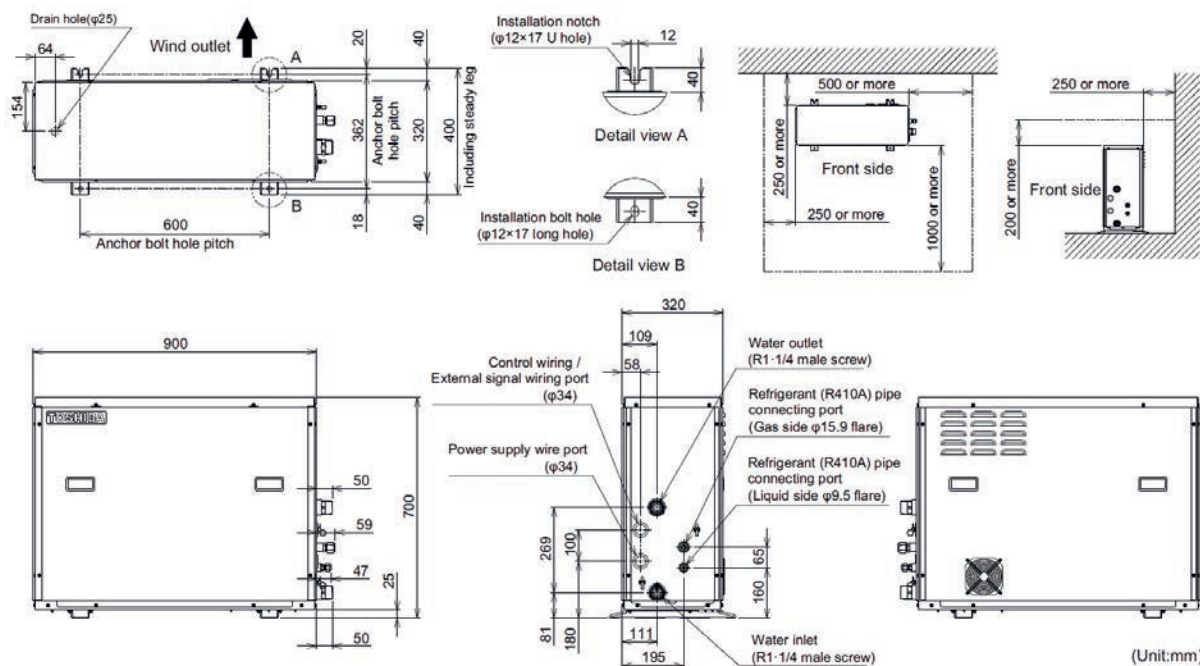



SMMSu / SMMSe / MiNi SMMSe (2-rúrkový systém) – rozbočovač



Y-rozbočovač (dva kusy na balenie)

PRÍSLUŠENSTVO	POPIS	PRIPOJITELNÁ KAPACITA (KW)	PRIPOJITELNÁ KAPACITA (HP)	CENA €
RBM-BY55E	Y-rozbočovač pre vnútorné jednotky (2-rúrkový systém)	< 18	< 6,4	120,-
RBM-BY105E	Y-rozbočovač pre vnútorné jednotky (2-rúrkový systém)	18 - < 56	6,4 - < 20,2	135,-
RBM-BY205E	Y-rozbočovač pre vnútorné jednotky (2-rúrkový systém)	56 - < 70,5	20,2 - < 25,2	230,-
RBM-BY305E	Y-rozbočovač pre vnútorné jednotky (2-rúrkový systém)	≥ 70,5	≥ 25,2	290,-
RBM-BY405E	Y-rozbočovač pre vnútorné jednotky (2-rúrkový systém) (SMMSu)	≥ 170	≥ 61,2	435,-

4/8-násobný rozbočovač (dva kusy na balenie)

PRÍSLUŠENSTVO	POPIS	PRIPOJITELNÁ KAPACITA (KW)	PRIPOJITELNÁ KAPACITA (HP)	CENA €
RBM-HY1043E	4-násobný rozbočovač pre vnútorné jednotky (2-rúrkový systém)	< 40	< 14,2	275,-
RBM-HY2043E	4-násobný rozbočovač pre vnútorné jednotky (2-rúrkový systém)	40 - < 70,5	14,2 - < 25,2	295,-
RBM-HY1083E	8-násobný rozbočovač pre vnútorné jednotky (2-rúrkový systém)	< 40	< 14,2	435,-
RBM-HY2083E	8-násobný rozbočovač pre vnútorné jednotky (2-rúrkový systém)	40 - < 70,5	14,2 - < 25,2	510,-

Prepojovacia sada (tri kusy na balenie)

PRÍSLUŠENSTVO	POPIS	PRIPOJITELNÁ KAPACITA (KW)	PRIPOJITELNÁ KAPACITA (HP)	CENA €
RBM-BT14E	Prepojovacia sada Y pre vonkajšie jednotky (2-rúrkový systém)	< 73	< 26	370,-
RBM-BT24E	Prepojovacia sada Y pre vonkajšie jednotky (2-rúrkový systém)	> 73	> 26	420,-
RBM-BT34E	Prepojovacia sada Y pre vonkajšie jednotky (2-rúrkový systém) (SMMSu)	≥ 128,5	≥ 46	660,-

SHRMe (3-rúrkový systém) – rozbočovač



Y-rozbočovač (tri kusy na balenie)

PRÍSLUŠENSTVO	POPIS	PRIPOJITELNÁ KAPACITA (KW)	PRIPOJITELNÁ KAPACITA (HP)	CENA €
RBM-BY55FE	Y-rozbočovač pre vnútorné jednotky (3-rúrkový systém)	< 18	< 6,4	165,-
RBM-BY105FE	Y-rozbočovač pre vnútorné jednotky (3-rúrkový systém)	18 - < 40	6,4 - < 14,2	190,-
RBM-BY205FE	Y-rozbočovač pre vnútorné jednotky (3-rúrkový systém)	40 - < 70,5	14,2 - < 25,2	265,-
RBM-BY305FE	Y-rozbočovač pre vnútorné jednotky (3-rúrkový systém)	≥ 70,5	≥ 25,2	365,-

4/8-násobný rozbočovač (tri kusy na balenie)

PRÍSLUŠENSTVO	POPIS	PRIPOJITELNÁ KAPACITA (KW)	PRIPOJITELNÁ KAPACITA (HP)	CENA €
RBM-HY1043FE	4-násobný rozbočovač pre vnútorné jednotky (3-rúrkový systém)	< 40	< 14,2	510,-
RBM-HY2043FE	4-násobný rozbočovač pre vnútorné jednotky (3-rúrkový systém)	40 - < 70,5	14,2 - < 25,2	545,-
RBM-HY1083FE	8-násobný rozbočovač pre vnútorné jednotky (3-rúrkový systém)	< 40	< 14,2	680,-
RBM-HY2083FE	8-násobný rozbočovač pre vnútorné jednotky (3-rúrkový systém)	40 - < 70,5	14,2 - < 25,2	735,-

Prepojovacia sada (štyri kusy na balenie)

PRÍSLUŠENSTVO	POPIS	PRIPOJITELNÁ KAPACITA (KW)	PRIPOJITELNÁ KAPACITA (HP)	CENA €
RBM-BT14FE	Prepojovacia sada Y pre vonkajšie jednotky (3-rúrkový systém)	< 73	< 26	370,-
RBM-BT24FE	Prepojovacia sada Y pre vonkajšie jednotky (3-rúrkový systém)	> 73	> 26	435,-

Zapojenie/elektroinštalácia

VŠEOBECNÉ INFORMÁCIE

- Pripojenie napájania napätím v súlade s predpismi miestnej energetickej spoločnosti.
- Informácie o pripojení napájania napätím vnútornej jednotky a kabeláže vnútorných a vonkajších jednotiek nájdete v montážnej príručke vnútornej jednotky.
- Nikdy nepripájajte napätie na svorky U1/U2, U3/U4, U5/U6!
- Elektrické vedenie pripájajte tak, aby nedošlo k dotyku s horúcimi dielmi!
- Po napojení krabice rozvádzača uvoľníte klapku a kábel upevníte káblovými spojkami.
- V priebehu evakuácie nedodávajte vnútornej jednotke napätie.

ZHRNUTIE ELEKTRICKEJ INŠTALÁCIE

VONKAJŠIA ELEKTRICKÁ PRÍPOJKA

- Elektrickú inštaláciu vykonajte v súlade s platnou normou.

VNÚTORNÁ ELEKTRICKÁ PRÍPOJKA

- Pri elektrickej inštalácii sa riadte celkovou hodnotou prúdu vnútorných jednotiek.
- Prierez vedenia sa riadi dĺžkou.

KOMUNIKAČNÉ VEDENIA

- Komunikačné vedenia:
 - medzi vonkajšími a vnútornými jednotkami
 - medzi vnútornou jednotkou a diaľkovým ovládaním, centrálnou riadiacou jednotkou, systémom riadenia budovy
- Prierezy vedenia závisia od dĺžky

ELEKTRICKÉ PRÍVODNÉ VEDENIA

- Rozmery vedenia musia zodpovedať miestnym a národným predpisom.
- Veľkosť vedenia pre vnútornú jednotku stanovte v závislosti od počtu sériovo zapojených vnútorných jednotiek.

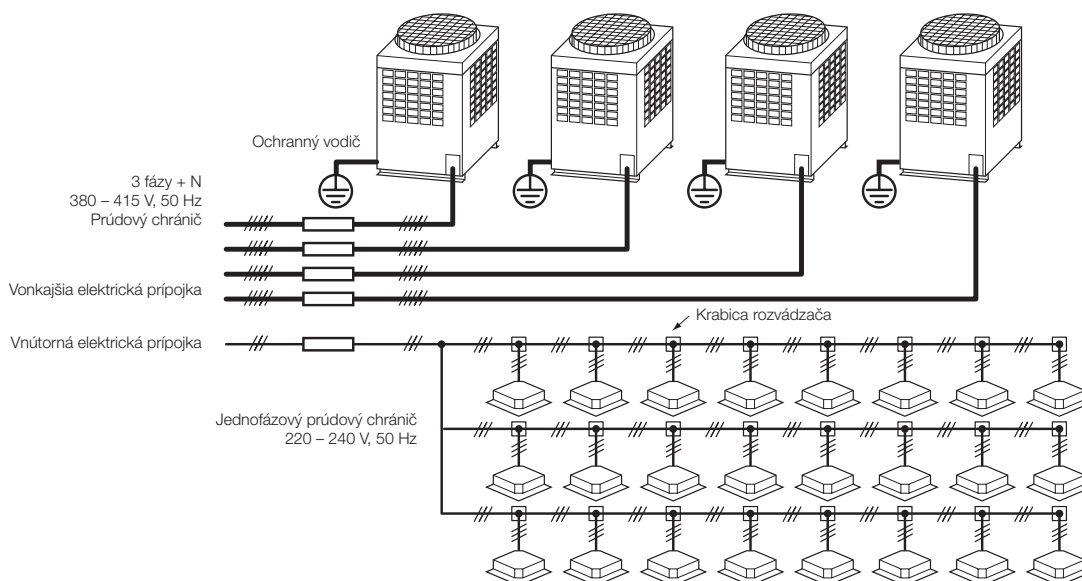

Označenia prípojok zbernice zodpovedajú systémom SMMS / SMMSe.

Pre systémy SMMSu platí:

Vonkajšia jednotka → vnútorné jednotky: z U1, U2 sa stáva Uv
Centrálné ovládanie z U3, U4 sa stáva Uh
Vonkajšia jednotka → vonkajšia jednotka: z U5, U6 sa stáva Uc

NAPÁJANIE VONKAJŠEJ JEDNOTKY NAPÄTÍM

- Elektrickú prípojku a poistky každej vonkajšej jednotky je potrebné určiť v súlade s nasledujúcou špecifikáciou: Kábel v súlade s návrhom 60245 IEC 6
- Pri zapojení vonkajších jednotiek nekladte elektrické vedenia na seba, ale použite krabicu rozvádzača (L1, L2, L3, N)

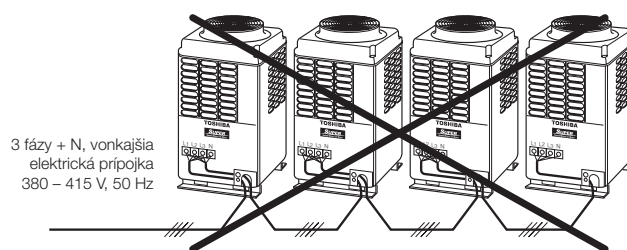

NÁVRH VEDENÍ ZBERNICE

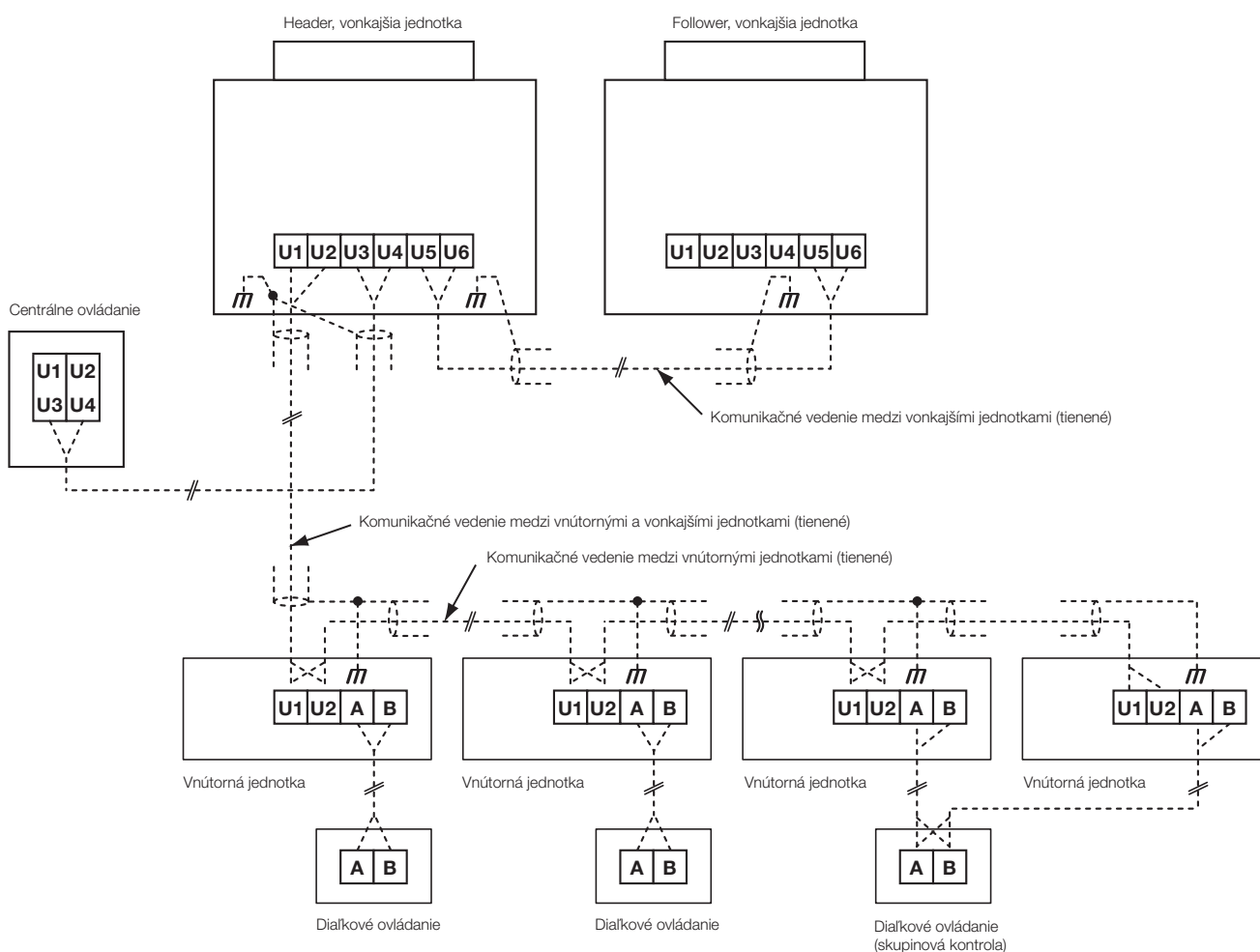

Označenia prípojok zbernice zodpovedajú systémom SMMS / SMMSe.
 Pre systémy SMMSu platí:
 Vonkajšia jednotka -> vnútorné jednotky: z U1, U2 sa stáva Uv
 Centrálné ovládanie z U3, U4 sa stáva Uh
 Vonkajšia jednotka -> vonkajšia jednotka: z U5, U6 sa stáva Uc

OBMEDZENIE KOMUNIKAČNÉHO VEDENIA

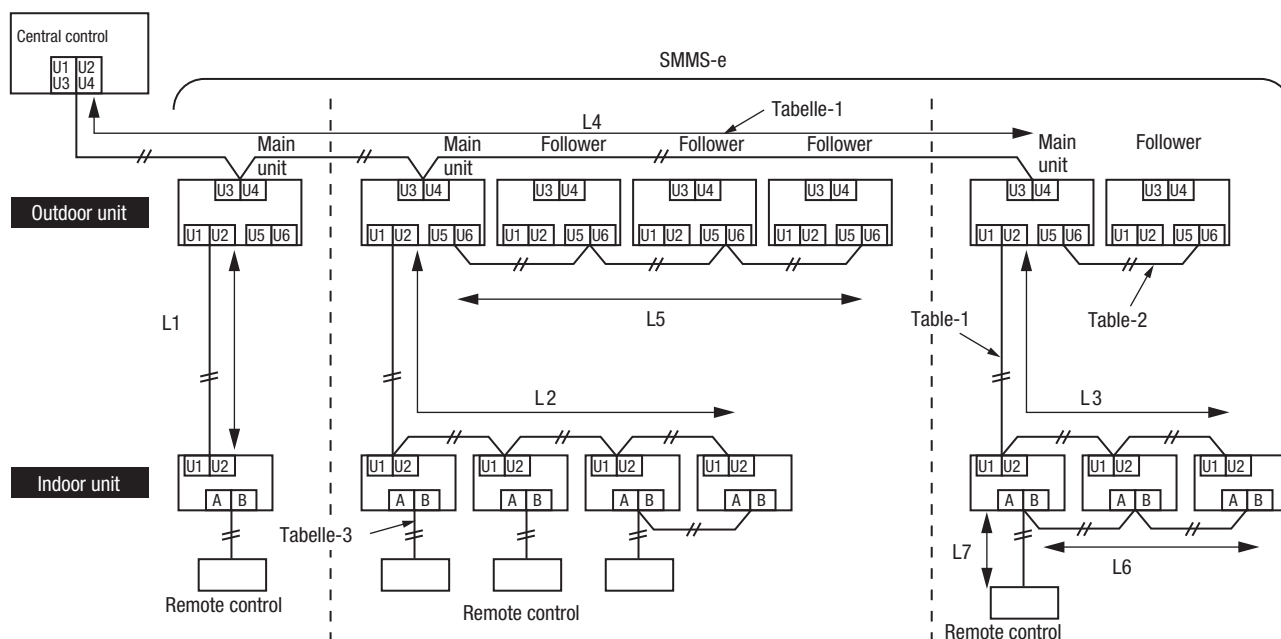

Komunikačné vedenie medzi vnútornými a vonkajšími jednotkami (L1, L2, L3) Centrálné komunikačné vedenie (L4)

Kabelláž	2-pólové vedenie, bez polarít
Typ	tienené, pružné
Veľkosť/dĺžka	1,25 mm ² : až do 1.000 m / 2,0 mm ² : až do 2.000 m (*)

Poznámka (*): Celková dĺžka všetkých komunikačných vedení pre všetky okruhy chladiva (L1 + L2 + L3 + L4)

Komunikačné vedenie medzi vonkajšími jednotkami (L5)

Kabelláž	2-pólové vedenie, bez polarít
Typ	tienené, pružné
Veľkosť/dĺžka	1,25 mm ² až 2,0 mm ² / až do 100 m (L5)

Vedenie diaľkového ovládania (L6, L7)

Vedenie	2-pólové
Rozmery	0,5 mm ² až 2,0 mm ²
Veľkosť/dĺžka	<ul style="list-style-type: none"> ■ Až 500 m (L6 + L7) ■ Až 400 m pre bezdrôtové diaľkové ovládanie na skupinovú kontrolu. ■ Až 200 m celkovej dĺžky pre komunikačné vedenia medzi vnútornými jednotkami (L6).

SKUPINOVÁ KONTROLA CEZ DIAĽKOVÉ OVLÁDANIE

- Skupinová kontrola viacerých vnútorných jednotiek (8 jednotiek) s káblovým diaľkovým ovládaním

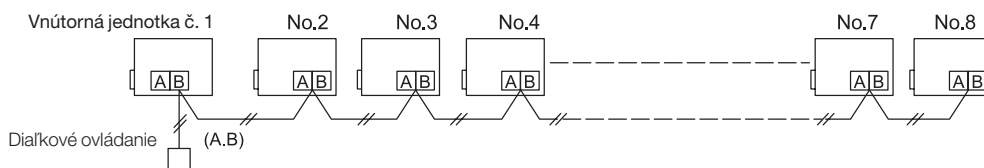







Označenia prípojok zbernice zodpovedajú systémom SMMS / SMMS-e.

Pre systémy SMMSu platí:

Vonkajšia jednotka -> vnútorné jednotky: z U1, U2 sa stáva Uv
 Centrálné ovládanie z U3, U4 sa stáva Uh
 Vonkajšia jednotka -> vonkajšia jednotka: z U5, U6 sa stáva Uc



Lokálne káblové diaľkové ovládania

TYP/POPIS	CENA €
 <p>RBC-AS41E Jednoduché káblové diaľkové ovládanie</p> <ul style="list-style-type: none"> • Na ovládanie všetkých hlavných funkcií vnútornej jednotky alebo skupiny až 16 vnútorných jednotiek • Kompatibilné so všetkými vnútornými jednotkami, ktoré disponujú A/B zbernicou diaľkového ovládania • DN kódy nie sú nastaviteľné 	140,-
 <p>RBC-AMTU31-E Štandardné káblové diaľkové ovládanie</p> <ul style="list-style-type: none"> • Na ovládanie všetkých funkcií vnútornej jednotky alebo skupiny až 16 vnútorných jednotiek • Kompatibilné so všetkými vnútornými jednotkami, ktoré disponujú A/B zbernicou diaľkového ovládania • 168-hodinový časovač On/Off • DN kódy sú nastaviteľné 	140,-
 <p>RBC-AMS41E Káblové diaľkové ovládanie s integrovaným týždenným časovačom</p> <ul style="list-style-type: none"> • Na ovládanie všetkých funkcií vnútornej jednotky alebo skupiny až 16 vnútorných jednotiek • Kompatibilné so všetkými vnútornými jednotkami, ktoré disponujú A/B zbernicou diaľkového ovládania • Integrovaný týždenný časovač, programovateľných 8 udalostí/deň; 6 parametrov/udalosť • DN kódy sú nastaviteľné 	145,-
 <p>RBC-ASCU11-E Kompaktné káblové diaľkové ovládanie</p> <ul style="list-style-type: none"> • Variant štandardného káblového diaľkového ovládania s úzkym dizajnom • Na ovládanie všetkých funkcií vnútornej jednotky alebo skupiny až 16 vnútorných jednotiek • Kompatibilné so všetkými vnútornými jednotkami, ktoré disponujú A/B zbernicou diaľkového ovládania • Časovač Off • DN kódy sú nastaviteľné 	100,-
 <p>RBC-AMSU51-ES Komfortné káblové diaľkové ovládanie s podsvieteným displejom</p> <ul style="list-style-type: none"> • Na ovládanie všetkých funkcií vnútornej jednotky alebo skupiny až 16 vnútorných jednotiek • Kompatibilné so všetkými vnútornými jednotkami, ktoré disponujú A/B zbernicou diaľkového ovládania • Týždenný časovač, Soft-Keys, Night-Operation, Louver-Lock, blokovanie tlačidiel • Monitorovanie energie spolu s vonkajšími prístrojmi so super digitálnym invertorom • DN kódy sú nastaviteľné 	190,-
 <p>RBC-MTSC1 Diaľkové ovládanie Local Touch Lite</p> <ul style="list-style-type: none"> • Na ovládanie všetkých funkcií vnútornej jednotky alebo skupiny až 16 vnútorných jednotiek • Kompatibilné so všetkými vnútornými jednotkami, ktoré disponujú A/B zbernicou diaľkového ovládania • Ovládanie prostredníctvom 4,5-palcového farebného dotykového displeja • Grafika pre obrazovku a logo s možnosťou personalizácie prostredníctvom nahrania (480x272) • DN kódy sú nastaviteľné • nejde o skladový tovar – dodacia lehota na zákazku 	475,-
 <p>TCB-TC41U-E Diaľkový snímač teploty</p> <ul style="list-style-type: none"> • Kompatibilné so všetkými vnútornými jednotkami, ktoré disponujú A/B zbernicou diaľkového ovládania • Keď nie je možné exaktné zaznamenanie teploty cez snímač vo vnútornej jednotke alebo v káblovom diaľkovom ovládaní • Prednostné postavenie voči snímaču jednotky a diaľkového ovládania 	125,-





Lokálne infračervené diaľkové ovládania

TYP/POPIS		CENA €
	<p>RBC-AXU31-E Infračervené diaľkové ovládanie s externou súpravou prijímača na všetky vnútorné jednotky</p> <ul style="list-style-type: none"> • Na ovládanie všetkých funkcií vnútornej jednotky alebo skupiny až 16 vnútorných jednotiek • Funkčný rozsah ako RBC-AMTU31-E (RBC-AMT32E), avšak bezdrôtové • DN kódy nie sú nastaviteľné 	425,-
	<p>RBC-AXU31C-E Infračervené diaľkové ovládanie + súprava prijímača na montáž do podstropnej jednotky</p> <ul style="list-style-type: none"> • 1-cestnej kazetovej jednotky (séria SH) • Na ovládanie všetkých funkcií vnútornej jednotky alebo skupiny až 16 vnútorných jednotiek • Funkčný rozsah ako RBC-AMTU31-E (RBC-AMT32E), avšak bezdrôtové • DN kódy nie sú nastaviteľné 	325,-
	<p>RBC-AXU31UW-E Infračervené diaľkové ovládanie + súprava prijímača na montáž do 2-cestnej kazetovej jednotky</p> <ul style="list-style-type: none"> • Na ovládanie všetkých funkcií vnútornej jednotky alebo skupiny až 16 vnútorných jednotiek • Funkčný rozsah ako RBC-AMTU31-E (RBC-AMT32E), avšak bezdrôtové • DN kódy nie sú nastaviteľné 	345,-
	<p>RBC-AX33UYP-E Infračervené diaľkové ovládanie + súprava prijímača na montáž do 1-cestnej kazetovej jednotky (SMMSu)</p> <ul style="list-style-type: none"> • Na ovládanie všetkých funkcií vnútornej jednotky alebo skupiny až 16 vnútorných jednotiek • Funkčný rozsah ako RBC-AMTU31-E (RBC-AMT32E), avšak bezdrôtové • DN kódy nie sú nastaviteľné 	80,-
	<p>RBC-AXU31UM-E Infračervené diaľkové ovládanie + súprava prijímača na montáž do 60x60 slim kazety (SMMSu)</p> <ul style="list-style-type: none"> • Na ovládanie všetkých funkcií vnútornej jednotky alebo skupiny až 16 vnútorných jednotiek • Funkčný rozsah ako RBC-AMTU31-E (RBC-AMT32E), avšak bezdrôtové • DN kódy nie sú nastaviteľné 	165,-
	<p>RBC-AX41U(W)-E Infračervené diaľkové ovládanie + súprava prijímača na montáž do Smart kazety</p> <ul style="list-style-type: none"> • Na ovládanie všetkých funkcií vnútornej jednotky alebo skupiny až 8 vnútorných jednotiek • Funkčný rozsah ako RBC-AMT32E, avšak bezdrôtové • DN kódy nie sú nastaviteľné 	285,-
	<p>RBC-AXU33UP-E Infračervené diaľkové ovládanie + súprava prijímača na montáž do panela FLAT 4-cestnej štandardnej kazetovej jednotky (od leta 2022)</p>	220,-





TYP/POPIS	CENA €
 <p>TCB-SIR41UM-E Súprava snímača pohybu na montáž do 60 x 60 slim kazety</p> <ul style="list-style-type: none"> • Automatické rozpoznávanie osôb v miestnosti • Ak sa 60 minút nerozpoznajú osoby, prepne sa vnútorná jednotka automaticky do režimu VYP alebo Standby • Vyžaduje sa káblové diaľkové ovládanie RBC-AMSU51-ES (RBC-AMS55E-ES) • Pri skupinovom ovládaní je potrebné ovládanie pre každú kazetu skupiny 	120,-
 <p>TCB-SIR41U-E Súprava snímača pohybu na montáž do Smart kazety</p> <ul style="list-style-type: none"> • Automatické rozpoznávanie osôb v miestnosti • Ak sa 60 minút nerozpoznajú osoby, prepne sa vnútorná jednotka automaticky do režimu VYP alebo Standby • Vyžaduje sa káblové diaľkové ovládanie RBC-AMSU51-ES (RBC-AMS55E-ES) • Pri skupinovom ovládaní je potrebné ovládanie pre každú kazetu skupiny 	120,-
 <p>TCB-SIR33UP-E Súprava senzora prítomnosti na montáž do panela FLAT (od leta 2022)</p>	125,-

Možnosti ovládania cez mobilný telefón / aplikáciu / rozhranie KNX®

TYP/POPIS	CENA €
 <p>RBC-Combi Control Modul na ovládanie hlavných funkcií prostredníctvom SMS alebo aplikácie (je potrebná SIM karta)</p> <ul style="list-style-type: none"> • Ovládanie hlavných funkcií ako zapnutie/vypnutie, druh prevádzky, teplota a rýchlosť ventilátora, ako aj alarm pri výpadku elektrického prúdu alebo pri príliš vysokej/nízkej teplote • Kompatibilné so všetkými vnútornými jednotkami, ktoré disponujú štandardným infračerveným diaľkovým ovládaním • Bezplatná aplikácia pre iOS a Android 	615,-
 <p>AP-IR-WIFI-1 WiFi modul na ovládanie všetkých funkcií vnútornej jednotky prostredníctvom mobilného telefónu cez SMS alebo aplikáciu</p> <ul style="list-style-type: none"> • Konfigurovateľný alarm teploty a vlhkosti • Kompatibilné so všetkými vnútornými jednotkami, ktoré disponujú štandardným infračerveným diaľkovým ovládaním • Potrebné WLAN a internetové pripojenie • Bezplatná aplikácia pre iOS a Android • nejde o skladový tovar – dodacia lehota na zákazku • len pre kazetovú a kanálovú jednotku 	340,-
 <p>TO-RC-WIFI-1 WiFi modul na ovládanie všetkých funkcií vnútornej jednotky cez aplikáciu alebo internetový prehliadač.</p> <ul style="list-style-type: none"> • Kompatibilné so všetkými vnútornými jednotkami, ktoré disponujú A/B zbernicou diaľkového ovládania • Potrebné WLAN a internetové pripojenie • Bezplatná aplikácia pre iOS a Android 	560,-
 <p>TO-RC-KNX-1i Modul na ovládanie všetkých funkcií vnútornej jednotky prostredníctvom zbernice KNX®</p> <ul style="list-style-type: none"> • Kompatibilné so všetkými vnútornými jednotkami, ktoré disponujú A/B zbernicou diaľkového ovládania • Je potrebný zbernicový systém KNX® 	540,-

Možnosti lokálneho ovládania

	TYP/POPIS	CENA €
	<p>TCB-IFCB5-PE Doska plošných spojov na externé zapnutie/vypnutie klimatizácie, okenný kontaktný modul</p> <ul style="list-style-type: none"> • Bezpotenciálový kontakt pre zapnutie/vypnutie a vstup okenného kontaktu • Remote funkcia ON/OFF 	67,-
	<p>TCB-PX100-PE Teleso na externú montáž pre okenný kontaktný modul pre nástenné jednotky</p> <ul style="list-style-type: none"> • pre nástenné jednotky 	45,-
	<p>TCB-PX30MUE Teleso na externú montáž pre 4-cestnú štandardnú kazetovú jednotku</p> <ul style="list-style-type: none"> • pre 4-cestnú štandardnú kazetovú jednotku 	125,-
	<p>TCB-PX40MUME Montážne teleso pre: doska pre externé riadenie, rozhranie TCC-Link, doska okenného kontaktu pre 60x60 slim kazetu, 4-cestnú štandardnú kazetovú jednotku, smart kazeta</p> <ul style="list-style-type: none"> • pre 60x60 slim kazetu, 4-cestnú štandardnú kazetovú jednotku, smart kazeta 	125,-
	<p>TCB-PCUC2E Riadiaca doska na externé ovládanie, alarmy a hlásenia</p> <ul style="list-style-type: none"> • Kompatibilné s podstrojnými jednotkami, vysokotlakovými kanálovými jednotkami série 4, 60 x 60 kazetami, 4-cestnú štandardnú kazetovú jednotku, smart kazeta a tepelnými výmenníkmi VN-M • Prípojka na CN521 • 3 analógové vstupy • 3 bezpotenciálové digitálne vstupy/výstupy • Vstupné a výstupné funkcie konfigurovateľné otočným spínačom 	185,-
	<p>TCB-PX30MUE Teleso na externú montáž pre 4-cestnú štandardnú kazetovú jednotku</p> <ul style="list-style-type: none"> • pre 4-cestnú štandardnú kazetovú jednotku 	125,-
	<p>TCB-PX40MUME Montážne teleso pre: doska pre externé riadenie, rozhranie TCC-Link, doska okenného kontaktu pre 60x60 slim kazetu, 4-cestnú štandardnú kazetovú jednotku, smart kazeta</p> <ul style="list-style-type: none"> • pre 60x60 slim kazetu, 4-cestnú štandardnú kazetovú jednotku, smart kazeta 	125,-
	<p>TCB-IFCB-4E2 Modul prevádzkových hlásení, poruchových hlásení, diaľkového zapínania/vypínania</p> <ul style="list-style-type: none"> • Výstup prevádzkových a poruchových hlásení • Môže byť napojené na hlavné zariadenie skupiny, aby sa realizovalo vstupné/výstupné ovládanie, ako aj chybové hlásenie až 16 vnútorných jednotiek • Pre pripojenie na CN61 • Bezpotenciálové kontakty 	435,-
	<p>RBC-FDP3-PE Analogové rozhranie</p> <ul style="list-style-type: none"> • Kompatibilné so všetkými vnútornými jednotkami, ktoré disponujú A/B zbernicou diaľkového ovládania • Ovládanie všetkých hlavných funkcií cez 0-10 V signály alebo rezistory s pevným odporom • Výstup prevádzkových a poruchových hlásení • Je možné pripojenie Modbus 	700,-
	<p>RBC-FDP3-Modbus Rozhranie Modbus</p> <ul style="list-style-type: none"> • Kompatibilné so všetkými vnútornými jednotkami, ktoré disponujú A/B zbernicou diaľkového ovládania • Ovládanie všetkých hlavných funkcií • Možné adresovanie až 64 rozhraní v jednom obvode RS485 na ovládanie systémov s viacerými zónami • Možné načítanie všetkých chybových kódov 	495,-
	<p>TO-RC-BAC-1 Rozhranie BACnet® 1:1</p> <ul style="list-style-type: none"> • Kompatibilné so všetkými vnútornými jednotkami, ktoré disponujú A/B zbernicou diaľkového ovládania • Ovládanie všetkých hlavných funkcií • Na ovládanie všetkých funkcií vnútornej jednotky alebo skupiny až 16 vnútorných jednotiek 	820,-

Možnosti centrálného ovládania

TYP/POPIS	CENA €
 <p>TCB-SC640U-E Centrálné diaľkové ovládanie</p> <ul style="list-style-type: none"> • Na ovládanie až 64 vnútorných jednotiek • Ovládanie všetkých funkcií jednotky • Možnosť pripojenia týždenného časovača • Používa centrálné adresy 	1.350,-
 <p>TCB-EXS21TLE Týždenný časovač</p> <ul style="list-style-type: none"> • Pripojenie cez lokálne káblové diaľkové ovládanie, centrálné diaľkové ovládanie alebo sieť TCC-Link • Režim týždenného časovača alebo spínača • Týždenné a sviatočné funkcie, povolenie/blokovanie, skupinové nastavenia • Až 8 skupín po 64 vnútorných jednotiek • Používa centrálné adresy 	475,-
 <p>BMS-SM1281ETLE Smart Manager so zúčtovaním energie</p> <ul style="list-style-type: none"> • Ovládanie až 128 vnútorných jednotiek • Webové rozhranie na komfortné ovládanie počítačom cez prehliadač • Rozšírené funkcie ovládania a šetrenia energie • Monitorovanie a zúčtovanie energie (vyžaduje rozhranie Energy Monitoring Relay Interface, počítadlo impulzov od iného dodávateľa, počítač so systémom Windows a aplikáciou Excel) • Používa centrálné adresy • Uvedenie do prevádzky softvérom „Setting File Creation“ 	3.035,-
 <p>BMS-CT2560U-E Smart Manager TOUCH so zúčtovaním energie</p> <ul style="list-style-type: none"> • Ovládanie prostredníctvom 7" farebnej dotykovej obrazovky • Ovládanie až 256 (128) vnútorných jednotiek • Rozsah funkcií rovnaký ako v prípade ovládača Smart Manager • Priame pripojenie až 8 počítačiel impulzov bez relé rozhrania Energy Monitoring Relay Interface° • Používa centrálné adresy • Uvedenie do prevádzky softvérom „Setting File Creation“ 	5.270,-
 <p>BMS-IFWH5E Rozhranie Energy Monitoring Relay Interface/VOLITELNÉ príslušenstvo: Touch Screen Controller</p> <ul style="list-style-type: none"> • Potrebné na používanie funkcií monitorovania a zúčtovania energie • Možnosť pripojenia maximálne 8 počítačiel impulzov od iného dodávateľa ku každému rozhraniu • Požiadavka na počítačlú prúdových impulzov: max. 10 impulzov na 1 kWh 	885,-
 <p>BMS-IFDD03E Rozhranie Digital IN/OUT Relay Interface/VOLITELNÉ príslušenstvo: Touch Screen Controller</p> <ul style="list-style-type: none"> • Rozšírenie s 8 vstupmi a 4 výstupmi • Nejde o skladový tovar – dodacia lehota na zákazku 	950,-
 <p>TCB-TSC640-PY Touch Screen Controller 64</p> <ul style="list-style-type: none"> • Ovládanie až 64 vnútorných jednotiek • Ovládanie prostredníctvom 7" farebnej dotykovej obrazovky • Viacjazyčné ovládacie rozhranie • Prehľad budovy • Pripojenie cez dodanú bránu na U3/U4 • Nie je potrebné rozhranie TCS Net Relay • Na uvedenie do prevádzky nie je potrebný žiadny nastavovací súbor • Rozšírené funkcie ovládania a šetrenia energie • Voľne programovateľná funkcia časového spínania 	3.120,-

Možnosti centrálného ovládania

TYP/POPIS

CENA €



BMS-IWF0320E

Aplikácia Small Central 32

- Ovládanie až 32 vnútorných jednotiek
- Pripojenie cez TCC-Link
- Je potrebné internetové/intranetové pripojenie
- Bezplatná aplikácia pre iOS a Android

2.085,-



BMS-CT5121E

Touch Screen Controller so zúčtovaním energie

- Ovládanie až 512 vnútorných jednotiek.
- Ovládanie cez 12,1" viacdotykovú obrazovku, rozlíšenie 1024x768
- Rozšírené funkcie ovládania a šetrenia energie
- Ovládanie možné pomocou počítača so systémom Windows od iného dodávateľa; max. 2 používatelia súčasne
- Vyžaduje rozhranie TCS-Net Relay Interface (BMS-IFLSV4E) na každú linku TCC-Link
- Monitorovanie a zúčtovanie energie; vyžaduje rozhranie Energy Monitoring Relay Interface (BMS-IFWH5E),
- počítadlo impulzov na strane stavby, počítač so systémom Windows a aplikáciou Excel
- Nejde o skladový tovar – dodacia lehota na zákazku

6.940,-



BMS-IFLSV4E









Rozhranie TCS Net Relay Interface/VYŽADOVANÉ príslušenstvo: Touch Screen Controller

- Rozhranie medzi RS485 a protokolom TCC-Link
- Napojenie až 64 vnútorných jednotiek/skupín na každé rozhranie
- Možnosť pripojenia až 12 rozhraní

1.295,-









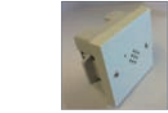

Nadradené systémy regulácie – BUILDING MANAGEMENT SYSTEM

TYP/POPIS	CENA €
	<p>BMS-IFMB1280U-E Rozhranie Modbus® TU2C-Link</p> <ul style="list-style-type: none"> Ovládanie až 128 vnútorných jednotiek Na napojenie siete TU2C-Link na systém riadenia budovy Modbus® od iného dodávateľa Vyžaduje Modbus-Master od iného dodávateľa (max. 10 rozhraní/Master) <p style="text-align: right;">2.525,-</p>
 	<p>TO-AC-KNX-16 Modul na ovládanie všetkých funkcií až 16 vnútorných jednotiek prostredníctvom zbernice KNX®</p> <ul style="list-style-type: none"> Pripojenie cez TCC-Link Je potrebný zbernicový systém KNX® nejde o skladový tovar – dodacia lehota na zákazku <p style="text-align: right;">3.830,-</p>
 	<p>TO-AC-KNX-64 Modul na ovládanie všetkých funkcií až 64 vnútorných jednotiek prostredníctvom zbernice KNX®</p> <ul style="list-style-type: none"> Pripojenie cez TCC-Link Je potrebný zbernicový systém KNX® nejde o skladový tovar – dodacia lehota na zákazku <p style="text-align: right;">7.500,-</p>
	<p>TCB-IFLN642TLE Rozhranie LonWorks®</p> <ul style="list-style-type: none"> Ovládanie až 64 vnútorných jednotiek Na napojenie siete TCC-Link na systém riadenia budovy LonWorks® od iného dodávateľa Vyžaduje sieťovú kartu LonWorks® na ovládanie PC <p style="text-align: right;">2.065,-</p>
	<p>BMS-IFBN640TLE Rozhranie Small BACnet®</p> <ul style="list-style-type: none"> Ovládanie až 64 vnútorných jednotiek Na napojenie siete TCC-Link na systém riadenia budovy BACnet® od iného dodávateľa Nie je potrebné rozhranie TCS-Net Relay <p style="text-align: right;">2.140,-</p>
	<p>BMS-IFBN1280U-E Rozhranie Big BACnet® TU2C-Link</p> <ul style="list-style-type: none"> Ovládanie až 128 vnútorných jednotiek Na napojenie siete TU2C-Link na systém riadenia budovy BACnet® od iného dodávateľa Nie je potrebné rozhranie TCS-Net Relay <p style="text-align: right;">2.080,-</p>
	<p>TCB-IFCB640TLE Analogové rozhranie</p> <ul style="list-style-type: none"> Ovládanie až 64 vnútorných jednotiek Na napojenie na sieť TCC-Link Ovládanie všetkých hlavných funkcií cez 0 – 10 V signály alebo rezistory s pevným odporom Vstupy: 8 analógových, 2 digitálne Výstupy: 5 analógových, 5 digitálnych <p style="text-align: right;">2.735,-</p>
	<p>Cool Master Net Centrálne ovládanie s možnosťou KNX®</p> <ul style="list-style-type: none"> Ovládanie až 64 vnútorných jednotiek; voliteľne až 128 Na napojenie na sieť TCC-Link Rozhrania cez RS232 (ASCII), RS485 (MODBUS RTU), Ethernet (ASCII a MODBUS IP) Malá dotyková obrazovka užívateľského rozhrania Ovládanie smartfónom, tabletom alebo PC Bezplatná aplikácia „Cool Remote“ pre iOS alebo Android nejde o skladový tovar – dodacia lehota na zákazku <p style="text-align: right;">3.280,-</p>
<p>CoolMaster License</p>	<p>Rozšírenie licencie na ovládanie až 128 vnútorných jednotiek</p> <p style="text-align: right;">980,-</p>

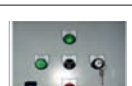
Možnosti externého ovládania

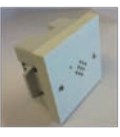
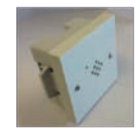
	TYP/POPIS	CENA €
	<p>TCB-ACREDU2-E Redundantný box</p> <ul style="list-style-type: none"> • Redundantné prepínanie pre dve vnútorné jednotky (alebo skupiny) v prípade poruchy • Prepínanie pre dve vnútorné jednotky závislé od prevádzkových hodín • Napojenie druhého systému závislé od teploty • Napojenie na CNG1 vnútorných jednotiek • Plug & Play, obsahuje snímač teploty • Port LAN, monitorovanie možné cez webový prehliadač 	1.900,-
	<p>TCB-PCM04E Multifunkčný modul (vonkajšia jednotka) 4 funkcie cez 2 bezpotenciálové kontaktné vstupy; 1 funkcia na každý modul</p> <ul style="list-style-type: none"> • Ovládanie ventilátora pri snežení • Externý Master ON/OFF • Nočná prevádzka (akustická redukcia) • Priorita druhu prevádzky – vykurovanie/chladenie 	120,-
	<p>TCB-PCDM4E Obmedzenie prúdu/modul obmedzenia výkonu (vonkajšia jednotka) 2 funkcie cez 2 bezpotenciálové kontaktné vstupy</p> <ul style="list-style-type: none"> • Externé ON/OFF • Zníženie výkonu 100 %, 85 %, 75 %, 60 %, 0 % (zastavenie) 	155,-
	<p>TCB-PCIN4E Výstupný modul (vonkajšia jednotka) 4 funkcie cez 3 bezpotenciálové kontaktné výstupy</p> <ul style="list-style-type: none"> • Prevádzkové hlásenie • Hlásenie poruchy • Doba prevádzky kompresora 1 a 2 • Výstupný výkon v 8 krokoch (0 – vyše 95 %) 	175,-
	<p>TCB-PSMT1E Multi Tenant Kit</p>	350,-
	<p>TCB-KBCN32VEE CN32 – DO: Ovládanie externého ventilátora</p>	5,15
	<p>TCB-KBCN600PE CN60 – DO: Prevádzkové hlásenie: chladenie, vykurovanie, ventilátor, odmrazovanie, tepelné ZAP</p>	10,30
	<p>TCB-KBCN61HAE CN61 – DI/DO HA-terminál: Zapnutie/vypnutie, povolenie/blokovanie, prevádzkový výkon, alarm</p>	10,30
	<p>TCB-KBCN700AE CN70 – DI: externý vstup alarmu</p>	5,15
	<p>TCB-KBCN73DEE CN73 – DI: externý vstup tepelného vypínania</p>	5,15
	<p>TCB-KBCN80EXE CN80 – DI: externý vstup alarmu</p>	5,15

Možnosti externého ovládania

TYP/POPIS	CENA €
 TCB-LD1 Riadiaca jednotka	410,-
 TCB-LDS1 Senzor na detekciu netesností, plast	900,-
 TCB-LDS2 Senzor na detekciu netesností, oceľ	935,-
 TCB-LDSBB1 Puzdro, plast na sadrokartón	15,-
 TCB-LDSBB2 Teleso, kov na stenu	15,-
TCB-AW17861 Izolačný ventil 12,7 mm	595,-
TCB-AW17862 Izolačný ventil 15,9 mm	595,-
 TCB-LD2 Riadiaca jednotka	3.040,-
 TCB-PCM04E. Doplnková doska plošných spojov DI	120,-
 TCB-PCIN4E. Doplnková doska plošných spojov DO	175,-
 TCB-LDS1 Senzor na detekciu netesností, plast	900,-
 TCB-LDS2 Senzor na detekciu netesností, oceľ	935,-
 TCB-LDSBB1 Puzdro, plast na sadrokartón	15,-
 TCB-LDSBB2 Teleso, kov na stenu	15,-
TCB-AW17861 Izolačný ventil 12,7 mm	595,-
TCB-AW17862 Izolačný ventil 15,9 mm	595,-
TCB-AW17863 Izolačný ventil 19,0 mm	640,-
TCB-AW17864 Izolačný ventil 22,2 mm	700,-
TCB-AW17865 Izolačný ventil 28,6 mm	965,-
TCB-AW17866 Izolačný ventil 34,9 mm	1.015,-
TCB-AW17867 Izolačný ventil 41,3 mm	1.060,-

Servisný program TOSHIBA

- Počítačový softvér pre servisného technika
- Zobrazenie a zaznamenávanie údajov o jednotke: zapnutie / vypnutie jednotky, chladiaca alebo vykurovacía prevádzka, stupeň otvorenia ventilu pulzného motora, hodnoty teploty, hodnoty tlaku, zapnutie / vypnutie kompresora, kódy chýb
- Obsah: box adaptéra s káblom k jednotke, káblom k počítaču a diskom CD-ROM

TYP	DODATOČNÉ INFORMÁCIE	CENA €
TCB-DK01SS-E	Hardvér Dyna Doctor pre jednotky RAS, ESTIA, RAV a VRF	2.235,-
TCB-SS1UU-E	Adaptér Service Link SMMSu	2.545,-

Softvér pre Dyna Doc je k dispozícii na bezplatné prevzatie:
www.toshiba-aircondition.com

- Prihlásenie partnera
- Súbory na stiahnutie
- Softvér
- Dyna Doctor



Vysvetlenie symbolov použitých pre vlastnosti jednotky



Chladivo R32



WiFi ready – s možnosťou WiFi pripojenia, modul nie je súčasťou dodávky!



Chladivo R410A



Konfigurácia Single Split



Chladivo R32 alebo R410A (Bi-Ref)



Konfigurácia Multi Split

Schéma merania na zistenie hladiny akustického tlaku

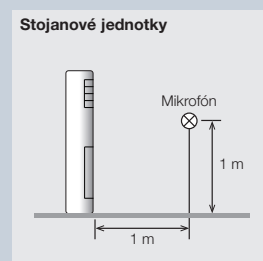
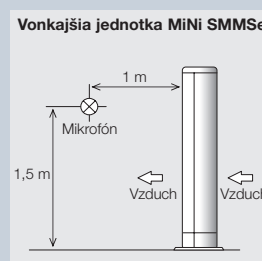
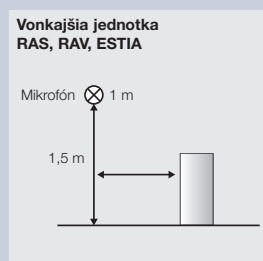
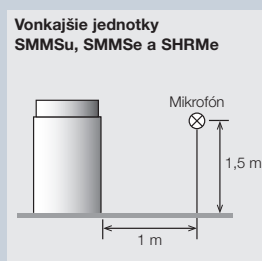
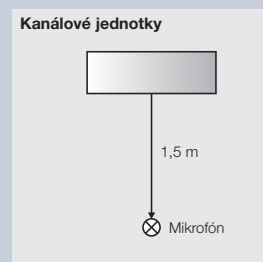
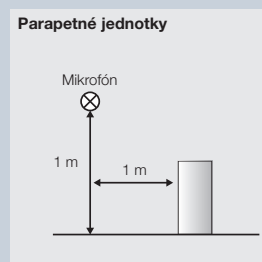
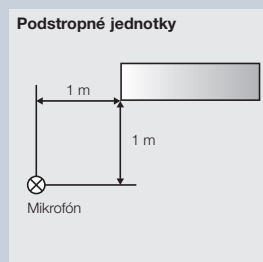
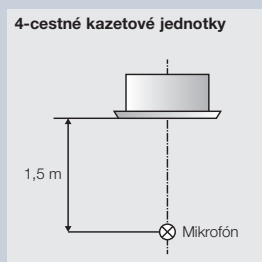
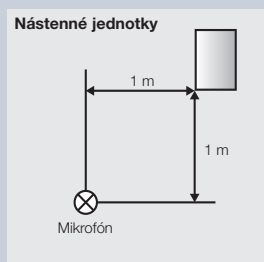

Podmienky merania pre klimatizačné jednotky a tepelné čerpadlá TOSHIBA

Chladienie

Vonkajšia teplota: teplota suchého teplomeru +35°C
Vnútorná teplota: teplota suchého teplomeru +27°C/teplota mokrého teplomeru +19°C
Vlhkosť vzduchu: 50 – 55 % (relatívna vlhkosť)

Vykurovanie

Vonkajšia teplota: teplota suchého teplomeru +7°C / teplota mokrého teplomeru +6°C
Vnútorná teplota: teplota suchého teplomeru +20°C

Potrubia s chladivom

Výkonové údaje pre jednotky RAV a ESTIA pri dĺžke vedenia 7,5 m a prevýšení medzi vnútornou a vonkajšou jednotkou 0 m. Pre štandardné vnútorné jednotky VRF pri dĺžke hlavného potrubia 5,0 m, dĺžke odbočiek 2,5 m, prevýšení 0 m

Technické údaje, výkonové údaje a hraničné hodnoty použitia

Ak sú k dispozícii minimálne, nominálne a maximálne hodnoty (prípadne s medzistupňami), sú takisto uvedené. Ak je uvedený len jeden údaj bez špeciálneho označenia, ide o hodnotu pri nominálnych podmienkach.

Hladina akustického tlaku

V prípade systémov Split sa meria podľa schémy merania uvedenej na strane „Schéma merania na zistenie hladiny akustického tlaku“ na strane 179.
Hodnoty sa zisťujú vo zvukotesnej miestnosti podľa normy JIS B8616; v prípade zabudovania môžu byť tieto hodnoty vyššie v dôsledku vplyvu externých faktorov.

Stupne účinnosti a energetickej účinnosti

Všetky stupne účinnosti a súvisiace údaje sú podrobne uvedené na webovej stránke www.toshiba-aircondition.com. Nájde tam aj prepojenie na webovú stránku Ecodesign: <http://ecodesign.toshiba-airconditioning.eu>. Na tejto stránke sú uvedené všetky zákonom predpísané informácie a údaje týkajúce sa produktov Lot10, Lot21, Lot1, Lot2, Lot11 a Lot6.

V prípade systémov s možnosťou rôznych kombinácií závisia stupne účinnosti od konkrétnej kombinácie. Hodnoty účinnosti Multi vonkajších jednotiek RAS sa merajú pri určenej kombinácii, ktorá je uvedená v príslušnej servisnej príručke.

Poistky a prívod

Katalógové údaje predstavujú odporúčané hodnoty. Za dimenzovanie nesie zodpovednosť spoločnosť, ktorá vykonáva elektroinštaláciu. Dimenzovanie sa musí vykonať v súlade s miestnymi predpismi.

Ročný pracovný čas

Hodnoty ročného pracovného času uvedené pre výrobky ESTIA zodpovedajú predbežnému výpočtu podľa normy VDI 4650 pri menovitej vonkajšej teplote -12°C s hraničnou teplotou pri vykurovaní +15°C a prívodnou teplotou +30°C, $\Delta T = 10 \text{ K}$.

Vonkajšie jednotky VRF

Prevádzkový rozsah, vonkajšia teplota pri ochrane pred vetrom a minimálnej záťaži systému 50 %, výškový rozdiel (max.): vnútorné jednotky vyššie / hlbšie

Výkonové údaje pre výrobky ESTIA

Split

Vykurovací výkon a elektrický príkon pri menovitých prevádzkových otáčkach kompresora; elektrický príkon bez vodného čerpadla. Merané v súlade s normou EN 14511.
Prevýšenie 0 m medzi vonkajšou jednotkou a vnútornou jednotkou hydrobox / All-in-One.

Úžitková voda Mono

Stupeň účinnosti COP, trieda energetickej účinnosti, akustický výkon a akustický tlak merané v súlade s normou EN 16147.

Modul teplej vody

Vykurovacie výkony pri menovitých podmienkach;
stredná teplota (MT): teplota na prítoku vody +30°C, teplota na odtoku vody +35°C.
Vysoká teplota (HT): teplota na prítoku vody +60°C, teplota na odtoku vody +65°C.

Glosár

Tepelné čerpadlo	Tepelné čerpadlo je zariadenie, ktoré vyrába z okolitej teploty (cca 75 %) a hnacej energie (cca 25 %) užitočné teplo.
Invertorová technológia	Invertorovou technológiou sa rozumie regulácia otáčok kompresorov a prípadne motorov ventilátorov vonkajšej jednotky prispôbená danému zaťaženiu.
Stupeň účinnosti	Stupeň účinnosti je priama porovnávacia hodnota medzi vynaloženou elektrickou energiou a získaným vykurovacím výkonom/chladiacim výkonom.
Sezónna účinnosť	Pozrite definíciu „stupeň účinnosti“ na jeden rok.
Maximálne zaťaženie	Maximálne zaťaženie je prevádzkový stav, v ktorom môže stroj podať najvyšší možný výkon.
Čiastočná záťaž	Ako čiastočná záťaž sa označuje prevádzkový stav, ktorý sa dosiahne úpravou počtu otáčok podľa požiadavky na výkon potrebný pre danú miestnosť.
Kompresor	Kompresor je súčasť, ktorá je potrebná na kompresiu chladiva.
PWM, PAM	Prúdové napätie zmenené invertorom môže poháňať kompresor dvomi spôsobmi. Používa sa buď široková impulzová modulácia (PWM; vysoká účinnosť), pri ktorej je prevádzka čiastočného zaťaženia veľmi efektívna, alebo výšková impulzová modulácia (PAM; vysoký výkon), pri ktorej sa rýchlo dosiahne nastavená požadovaná teplota.
Akustický výkon	Akustický výkon je akustická veličina, ktorá vzniká na skutočnom zdroji hluku. Udáva sa v dB(A).
Akustický tlak	Akustický tlak je výsledok akustického výkonu v závislosti od vzdialenosti od zdroja hluku. Meria sa v dB(A).
Nominálny výkon	Výkon jednotiek pri určenom prevádzkovom bode.
Maximálny výkon	Maximálny výkon jednotiek pri určenom prevádzkovom bode.
Elektrické poistky	Preruší elektrický obvod, keď elektrický prúd prekročí nastavenú hodnotu v zadanom čase alebo ak na elektrickom spotrebiči dôjde ku skratu alebo uzemneniu.
Chladivo	Chladivo je technický plyn, ktorý slúži vnútri systému ako médium na prepravu energie na chladenie a tepelnej energie. Bežnými chladivami sú v súčasnosti R410A a R32, pričom v budúcnosti sa viac počíta s R32. R32 sa vyznačuje nízkym potenciálom globálneho otepľovania (GWP*), má vyššiu energetickú účinnosť a vyžaduje menšie objemy náplne.
GWP	Global Warming Potential (potenciál globálneho otepľovania); označuje potenciál chladiva na zvyšovanie klimatickej teploty z hľadiska vzniku oxidu uhličitého (CO ₂). GWP oxidu uhličitého bol definovaný ako základ pre výpočet s hodnotou 1. GWP pre chladivo R410A je 2.088, pre R32 je 675.
Ekvivalent CO₂	Ekvivalent CO ₂ sa od 1. januára 2017 musí povinne udávať na všetkých vonkajších jednotkách. Ide o súčin GWP a celkového predplneného množstva chladiva v danom zariadení. Ekvivalent CO ₂ sa udáva v tonách.
HP (Horse Power)	Označenie výkonu v angličtine (konská sila)

HIGHER
quality in
LIFE

The REAL
climate miracle

Get it
NOW!

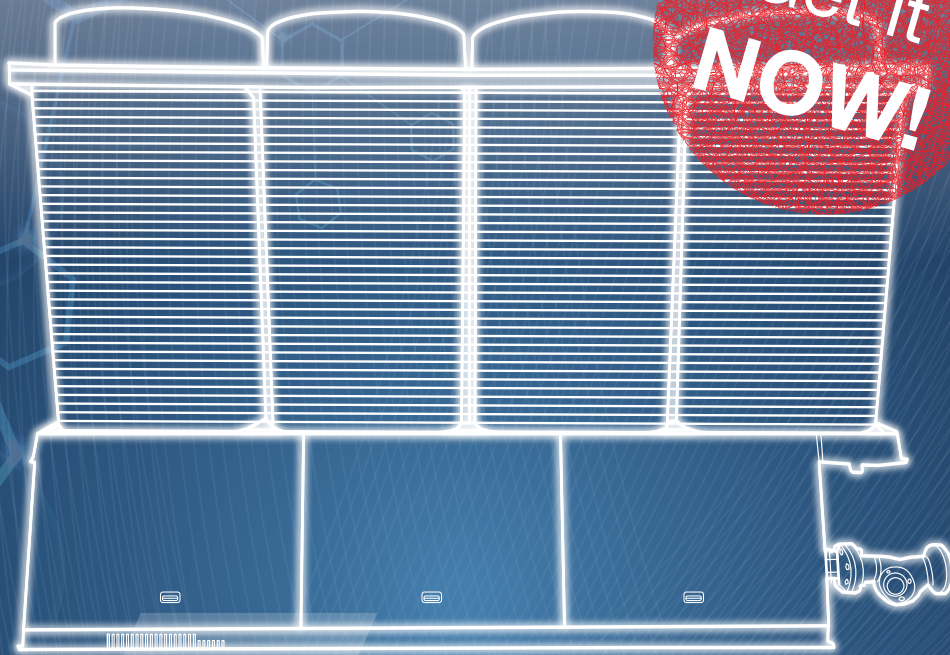

CHILLER & HEATPUMP UNIVERSAL SMART X

NOVÝ ROZMER R32 PRE CHLADENIE A VYKUROVANIE



usx.toshiba-aircondition.com

8 INTELIGENTNÝCH FUNKCIÍ

Už na prvý pohľad pôsobí nový UNIVERSAL SMART X od spoločnosti TOSHIBA kompetentne. So svojou kompaktnou modulárnou konštrukciou s výrazným dizajnom v tvare X zapadne do každého prostredia. Pomocou priestorovo úsporného zoradenia 128 modulov je možné dosiahnuť celkový výkon až 25.600 kW. Vďaka modularite a vynikajúcim vlastnostiam pri čiastočnom zaťažení dokáže systém vydávať takýto enormný výkon v teoreticky nekonečnom počte stupňov od 5 % výkonu samostatnej jednotky až po maximálny výkon.

Jeho 8 inteligentných funkcií dokazuje, ako dokáže inteligentný systémový dizajn priniesť výraznú úsporu priestoru a zdrojov energie a zároveň ponúknuť dokonalú spoľahlivosť.



VEĽKÝ PREVÁDZKOVÝ ROZSAH

Zariadenie USX celoročne zaisťuje spoľahlivé vykurovanie a chladenie – a to aj v extrémnych podmienkach použitia

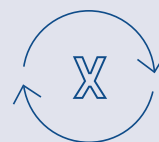

ROTAČNÝ KOMPRESOR S DVOJITÝM PIESTOM – PLYNULÉ NASTAVENIE 5 – 100 %

Energeticky účinná regulácia v oblasti čiastočného zaťaženia až do 5 % vďaka osvedčenému rotačnému kompresoru TOSHIBA s dvojitým piestom



BEZPEČNOSŤ PREVÁDZKY VĎAKA MODULÁRNEJ KONŠTRUKCII

Maximálna spoľahlivosť a redundancia vďaka koncepcii modulu 4-v-1



CELOROČNÁ PROMPTNÁ DOSTUPNOSŤ VO VIEDENSKOM SKLADE

Štandardizovaná konfigurácia jednotiek zaisťuje celoročnú dostupnosť vo viedenskom sklade



ROZSAH VÝKONU 150 KW – 25,6 MW ODSŤUPŇOVANÝ POUŽITÍM MODULOV

Výkon systému pri vykurovaní a chladení s možnosťou kombinovania modulov až do výkonu 25.600 kW



ÚSPORA MIESTA VĎAKA DIZAJNU V TVARE X

Výrazný dizajn v tvare X optimalizuje prúd vzduchu a vyžaduje menšiu inštaláciu plochu než konvenčné systémy



WIFI PRIPOJENIE

Monitorovanie mobilných jednotiek a energie prostredníctvom jednoduchej aplikácie



VYŠŠÍ KOEFICIENT ÚČINNOSTI

Nižšie investované a prevádzkové náklady vďaka štandardnému zníženiu výkonu elektrického pripojenia

Poradíme vám osobne

VÁŠ CERTIFIKOVANÝ TOSHIBA PARTNER

Obchodný partner TOSHIBA:



Spoločnosť TOSHIBA je hrdá na svoju sieť kvalifikovaných odborníkov z odboru chladiacej a klimatizačnej techniky. S klimatizačným systémom TOSHIBA získate nielen najlepšiu kvalitu produktu, ale aj profesionálne poradenstvo, plánovanie, inštaláciu a servis. Stavte na dokonalú klímu od odborníka!

Od malých až po veľké

S aplikáciami pre domáce použitie a priemyselné použitie pokrýva TOSHIBA celé spektrum. Pre podrobnejšie informácie sa obráťte na svojho obchodného partnera TOSHIBA alebo navštívte našu webovú stránku.



Hľadáte ešte viac informácií? Navštívte našu webovú stránku!

Viac informácií o produktoch TOSHIBA a distribútoroch nájdete priamo na našej webovej stránke: www.toshiba-aircondition.com